

NWPCシリーズ



防水 IP-X6 相当

RoHS

海外規格対応品あり

概要

- ・ NCS シリーズをベースにした防水コネクタ。
- ・ シェルに黄銅＋クロムめっきを採用。
- ・ 堅牢な上、塩害などにも強く、土木・建機、非常用電源設備、船舶など様々な用途で活躍しています。

特徴

RoHS	RoHS 指令対応品
防水性	防水コネクタ【結合時 防水機能 IP-X6 相当】
ロック方式	ねじロック方式
機構・材質特徴	<ul style="list-style-type: none"> ○ 黄銅にクロムめっきを施したシェルにて耐食性に優れる ○ ケーブル引き出し部分にケーブルクランプを設けることでケーブルを確実に保持（サイズ 14 を除く）
規格について	<ul style="list-style-type: none"> ○ < CSA NRTL/C > 規格認定取得品あり（CSA: C22.2 No.182.3 UL: UL1977） <small>注）海外規格取得品は、標準品と一部仕様が異なります。定格電圧、電流、電線導体断面積は、当社取得規格一覧（P270）を参照</small>
結線方式	はんだづけ

特性

絶縁抵抗、耐電圧、接触抵抗、防水性 P128

NWPCシリーズ

品名の構成

NWPC - 25 ■ - P M □

① ② ③ ④ ⑤ ⑥ ⑦ ⑧

- ① シリーズ名称
- ② シェルサイズ
- ③ コンタクト数
- ④ コネクタ形状
- ⑤ コンタクト形状 <ピン(オス)コンタクト:M,ソケット(メス)コンタクト:F 正芯については省略しています>
- ⑥ ケーブルパッキンのサイズを表す記号
《プラグ、アダプタは記号の指定が必要》
- ⑦ 識別記号(-CH) 《シェルサイズ 16のみ必要》
- ⑧ 海外規格指定(< CSA NRTL/C >) 《指定の場合のみ必要》対象品目は P 270

・金めっきコンタクトへの変更はご相談下さい。

クランプ分割販売

・「クランプのみ」でのご注文が可能です。(P 127)

結線方式: はんだづけ

ワイヤーハーネス(ケーブルアッセンブリ)の対応も可能です。別途ご相談下さい。P 256

材質及び処理

	材質	処理
シェル	黄銅	クロムめっき
絶縁体	合成樹脂	—
コンタクト	銅合金	シェルサイズ 14, 16, 25, 30: ニッケルめっき シェルサイズ 40, 44, 50, 54, 60, 64: 銀めっき シェルサイズ 30 (コンタクト数 7H, 13): 金めっき
パッキン	合成ゴム	—

使用温度範囲

-40°C ~ +85°C

専用工具(別売): コンタクトレンチ、はんだこて先セット

定格電流 80A 以上のコンタクトは絶縁体より取り外せる構造になっております。
はんだづけの際にはコンタクトレンチにてコンタクトを取り外して作業して下さい。

《コンタクトレンチの種類》



80A コンタクトレンチ

対象品

NCS・NWPC-502/542
NCS・NWPC-503/543
NCS・NWPC-604/644



150A コンタクトレンチ

対象品

NCS・NWPC-602/642
NCS・NWPC-603/643

《はんだこて先セット》



使用可能はんだこて 200 W
こて先挿入径 φ 16mm 以上
こて先温度設定 420°C ~ 450°C

セット品名 *こて先と断熱板のセットとなります。

80A コンタクト用 → SS80-KB
150A コンタクト用 → SS150-KB

単体の販売も致します。

80A コンタクト用
【こて先 → SS80-K】 【断熱板 → SS80-B】
150A コンタクト用
【こて先 → SS150-K】 【断熱板 → SS150-B】

【80A コンタクトレンチ、150A コンタクトレンチ】

1本でオス・メスコンタクトの装着、取り外しができます。

NWPCシリーズ 形状バリエーション

※ご注意：正芯と逆芯の結合は出来ません

* 【NWPC】シリーズの正芯は、PF, RM, AdM 等の全形状でコンタクト形状名を省略し、P, R, Ad 等としています。

【P】 プラグ (ストレート)

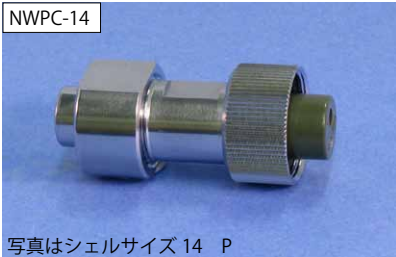

【PM】 プラグ (ストレート)

NWPC-14 ■ -PM の
設定はございません。

ケーブルに結線し、相手コネクタ
(レセプタクル、アダプタ類)に接続します。

製品名 例
シェルサイズ 16 : NWPC-162-P5-CH
シェルサイズ 25 : NWPC-252-P7

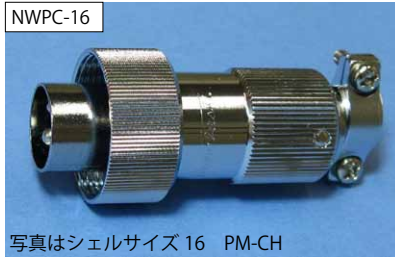
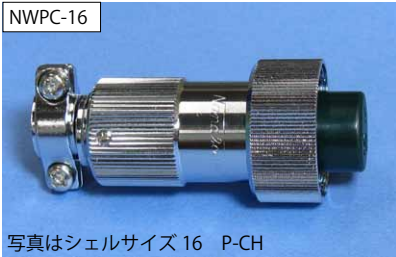

P	シェルサイズ 14,25,30,40,50,60
P-CH	シェルサイズ 16
PM	シェルサイズ 25,30,44,54,60,64
PM-CH	シェルサイズ 16
「-CH」はリニューアル品の識別記号です。 リニューアル前の製品との互換性があります。	

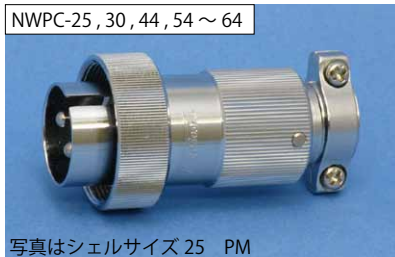
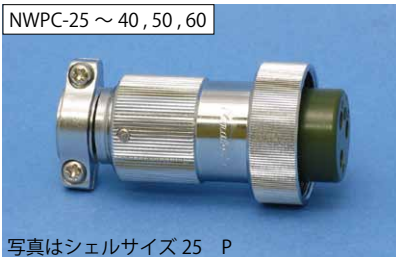

【GP】 管用ねじ付きプラグ



【GPM】 管用ねじ付きプラグ



ケーブル出し口に管用めねじを切った
プラグで、フレキシブル電線管などを
用いる時に使用します。
相手コネクタ(レセプタクル、アダプタ類)に
接続します。
なお、当社では管用平行ねじの呼び「G(PF)」にて
サイズ表記しています。P276

シェルサイズ 25 のみ

プラグ類は、□ (ケーブルパッキン記号) を必ず選択して下さい。

結合	パターン	※ご注意：正芯と逆芯の結合は出来ません
○	プラグ類 ⇄ レセプタクル	【用途：機器に対してケーブルを接続して使用する場合】
	プラグ類 ⇄ アダプタ類	【用途：ケーブルを延長する時に使用し中継する場合】
×	プラグ類 ⇄ プラグ類	
	レセプタクル ⇄ アダプタ類	
	レセプタクル ⇄ レセプタクル	
	アダプタ類 ⇄ アダプタ類	

* 【NWPC】シリーズの正芯は、PF, RM, AdM 等の全形状でコンタクト形状名を省略し、P, R, Ad 等としています。

【R】 レセプタクル

NWPC-14, 25 ~ 40

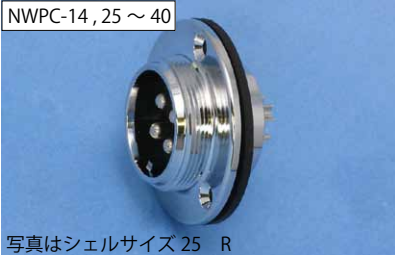

写真はシェルサイズ 25 R

NWPC-16



写真はシェルサイズ 16 R-CH

【RF】 レセプタクル

NWPC-25, 30, 44

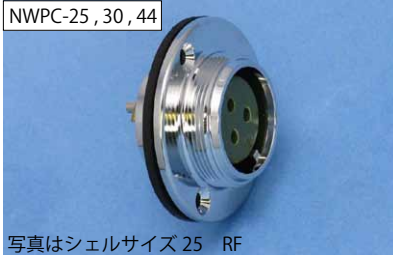

写真はシェルサイズ 25 RF

NWPC-16



写真はシェルサイズ 16 RF-CH

機器のパネルなどに取り付けて使用します。
相手コネクタ（プラグ類）に接続します。

製品名 例

シェルサイズ 16：NWPC-162-R-CH

シェルサイズ 25：NWPC-252-R

R	シェルサイズ 14,25,30,40
R-CH	シェルサイズ 16
RF	シェルサイズ 25,30,44
RF-CH	シェルサイズ 16
シェルサイズ 14,16,25,30,40,44 は [丸フランジ]のみとなります。	
「-CH」はリニューアル品の識別記号です。リニューアル前の製品との互換性があります。	

【R】 角フランジレセプタクル

NWPC-50, 60

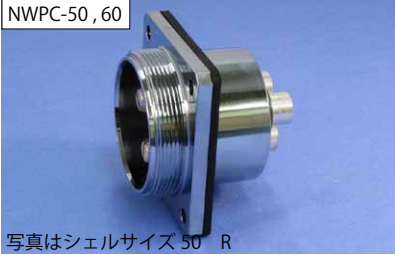

写真はシェルサイズ 50 R

【RF】 角フランジレセプタクル

NWPC-54 ~ 64

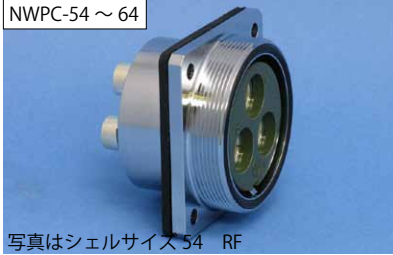

写真はシェルサイズ 54 RF

フランジが角形のパネル取付タイプです。
相手コネクタ（プラグ類）に接続します。

R	シェルサイズ 50,60
RF	シェルサイズ 54,60,64
シェルサイズ 50,54,60,64 は [角フランジ]のみとなります。	

【Ad】 アダプタ

NWPC-14

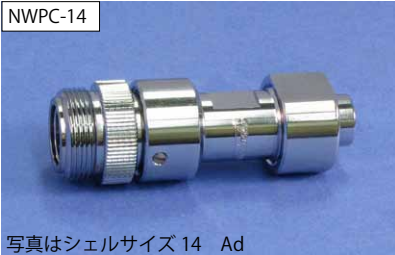

写真はシェルサイズ 14 Ad

【AdF】 アダプタ

NWPC-14 ■ -AdF の
設定はございません。

ケーブルを延長する時に使用する中継タイプ
で、相手コネクタ（プラグ類）に接続します。

製品名 例

シェルサイズ 16：NWPC-162-Ad5-CH

シェルサイズ 25：NWPC-252-Ad7

NWPC-16

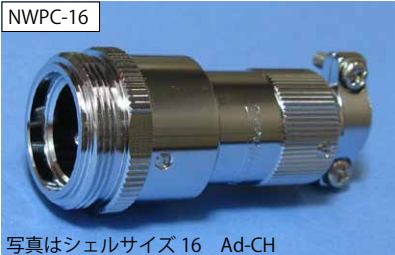

写真はシェルサイズ 16 Ad-CH

NWPC-16

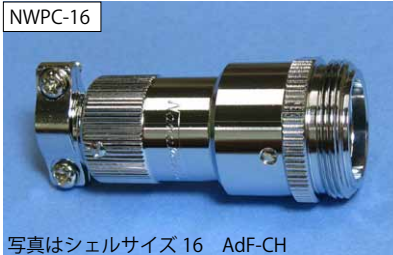

写真はシェルサイズ 16 AdF-CH

Ad	シェルサイズ 14,25,30,40,50,60
Ad-CH	シェルサイズ 16
AdF	シェルサイズ 25,30,44,54,60,64
AdF-CH	シェルサイズ 16
「-CH」はリニューアル品の識別記号です。リニューアル前の製品との互換性があります。	

NWPC-25 ~ 40, 50, 60

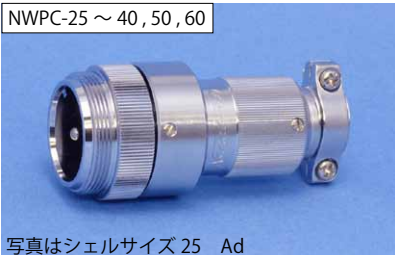

写真はシェルサイズ 25 Ad

NWPC-25, 30, 44, 54 ~ 64

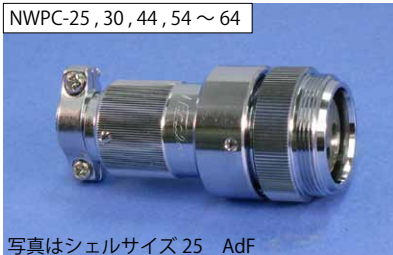

写真はシェルサイズ 25 AdF

アダプタ類は、□（ケーブルパッキン記号）を必ず選択して下さい。

NWPCシリーズ 形状バリエーション

※ご注意：正芯と逆芯の結合は出来ません

* 【NWPC】シリーズの正芯は、PF, RM, AdM 等の全形状でコンタクト形状名を省略し、P, R, Ad 等としています。

【Ad(F)】 フランジ付きアダプタ

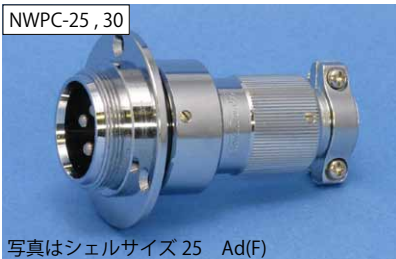

【AdF(F)】 フランジ付きアダプタ

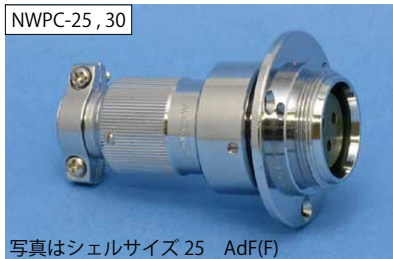

ケーブルを延長する時に使用する中継タイプで、取り付け用のフランジがついたアダプタです。
相手コネクタ（プラグ類）に接続します。

製品名 例
シェルサイズ 16 : NWPC-162-Ad(F)5-CH
シェルサイズ 25 : NWPC-252-Ad(F)7



Ad(F)	シェルサイズ 25,30
Ad(F)-CH	シェルサイズ 16
AdF(F)	シェルサイズ 25,30
AdF(F)-CH	シェルサイズ 16
「-CH」はリニューアル品の識別記号です。 リニューアル前の製品との互換性があります。	

【PCa】 プラグキャップ



プラグ類に使用するキャップで、レセプタクル、アダプタ類に結合していない時に接点部を保護するために使用します。

シェルサイズ 30 以下と 40 以上とでは鎖の種類が異なります。

【RCa】 レセプタクルキャップ



レセプタクルに使用するキャップで、プラグ類に結合していない時に接点部を保護するために使用します。

シェルサイズ 16,25,30,50,54,60,64 はアダプタキャップ兼用

シェルサイズ 30 以下と 40 以上とでは鎖の種類が異なります。

【AdCa】 アダプタキャップ



アダプタ類に使用するキャップで、プラグ類に結合していない時に接点部を保護するために使用します

シェルサイズ 14 と 40,44 では鎖の種類が異なります。

アダプタ類は、□（ケーブルパッキン記号）を必ず選択して下さい。

結合	パターン	※ご注意：正芯と逆芯の結合は出来ません
○	プラグ類 ⇄ レセプタクル	【用途：機器に対してケーブルを接続して使用する場合】
	プラグ類 ⇄ アダプタ類	【用途：ケーブルを延長する時に使用し中継する場合】
×	プラグ類 ⇄ プラグ類	
	レセプタクル ⇄ アダプタ類	
	レセプタクル ⇄ レセプタクル	
	アダプタ類 ⇄ アダプタ類	

未結合状態では結合面および接点部の保護、加えて防水性を有するコネクタにおいては防水性能を保護する為にキャップをご使用ください。

正芯



ピンコンタクト品は電極が露出しており、【電源側】に使用した場合には、感電や短絡事故の原因となることが考えられます。事故防止のため、【電源側】にはソケットコンタクト品を、【受電側】にはピンコンタクト品をご使用下さい。

14

【電源側】 <ソケット (メス) コンタクト使用>

正 芯

【受電側】 <ピン (オス) コンタクト使用>

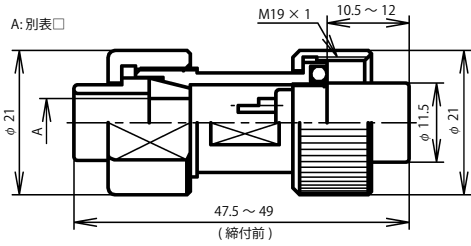

NWPC-14 ■ -P □

プラグ



レセプタクル

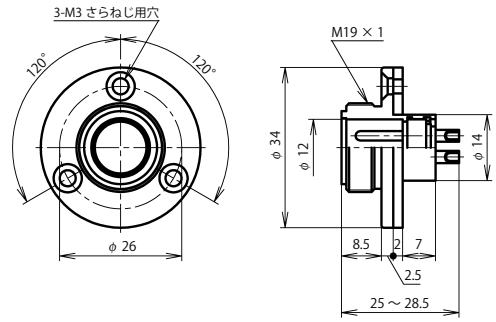

NWPC-14 ■ -R

アダプタ

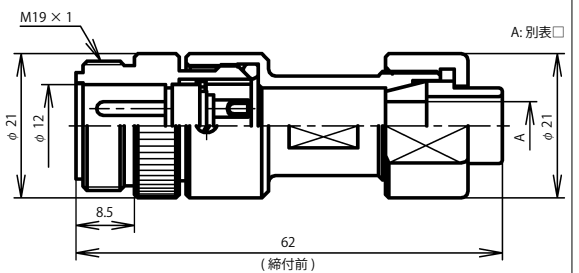

NWPC-14 ■ -Ad □

プラグ・アダプタは、□ (ケーブルパッキン記号) を必ず選択して下さい。

別表 □

防水機能を果たすためにプラグ・アダプタに使用するケーブルは適正な仕様・構造のものをご使用下さい。

シェルサイズ	記号 □	ケーブル仕上り外径
14 (正芯)	5	φ 5.0 ~ φ 5.9
	6	φ 6.0 ~ φ 6.9
	7	φ 7.0 ~ φ 8.0

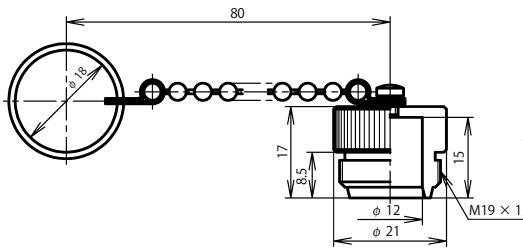

プラグキャップ：NWPC-14-PCa

アクセサリ

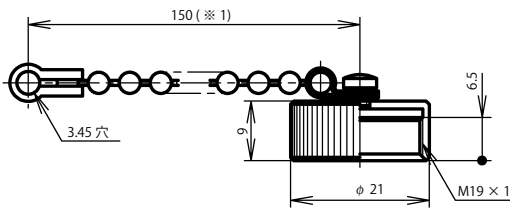

レセプタクルキャップ：NWPC-14-RCa

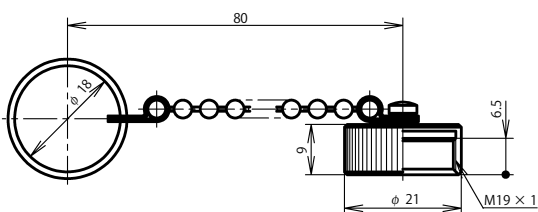

アダプタキャップ：NWPC-14-AdCa

(※1) 長さ70mmもあります。(例：NWPC-14-RCa L70)

【NWPC】シリーズの正芯は、PF, RM, AdM等の全形状でコンタクト形状名を省略し、P, R, Ad等としています。

【コネクタの抜き差し動作の際、コネクタ本体を回転させないで下さい。】

■はコンタクト数

電線導体断面積は、下記の値以下となります。

シェルサイズ	コンタクト数	1	2								
14	コンタクト配列 <ピン(オス)コンタクト 結合面から見て>										
	定格	125V 5A									
	限界操作電圧 (注-1)	200V									
	耐電圧 (V r.m.s.)	1,000									
	電線導体断面積 (mm ²)	0.75									

注-1 限界操作電圧についてはP 272

NWPC

NWPCシリーズ シェルサイズ16【はんだ】

※ご注意：正芯と逆芯の結合は出来ません

16

ピンコンタクト品は電極が露出しており、【電源側】に使用した場合には、感電や短絡事故の原因となることが考えられます。事故防止のため、【電源側】にはソケットコンタクト品を、【受電側】にはピンコンタクト品をご使用下さい。

正芯 逆芯

正芯・逆芯 共通

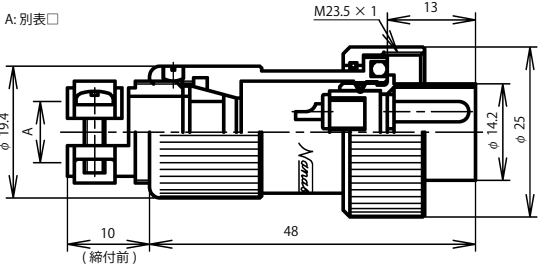
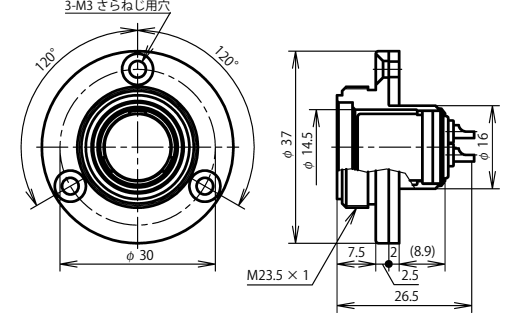
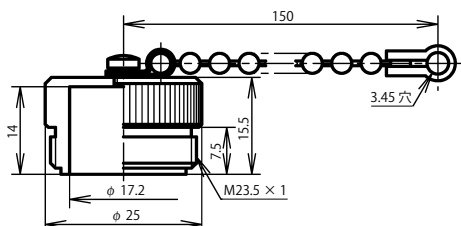
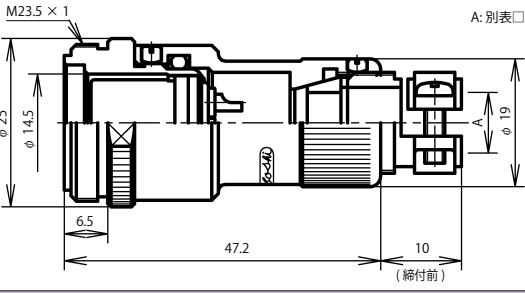
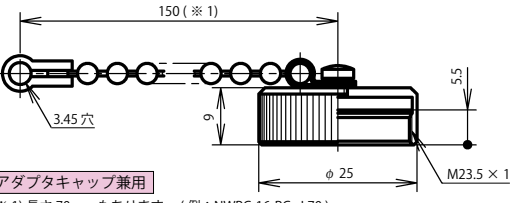
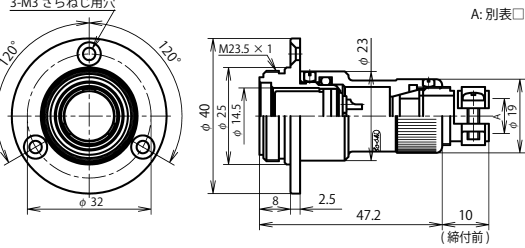
【受電側】 <ピン (オス) コンタクト使用>	逆 芯	【電源側】 <ソケット (メス) コンタクト使用>
 <p>A: 別表□ M23.5 × 1 13 φ 19.4 φ 14.2 φ 25 10 48 (締付前)</p> <p>NWPC-16 ■ -PM □ -CH</p>	プラグ	 <p>3-M3 さらねじ用穴 120° 120° φ 30 φ 37 φ 14.5 φ 16 7.5 2 (8.9) 2.5 M23.5 × 1 26.5</p> <p>NWPC-16 ■ -RF-CH</p>
 <p>150 14 φ 17.2 φ 25 7.5 15.5 3.45 穴 M23.5 × 1</p> <p>プラグキャップ：NWPC-16-PCa</p>	アクセサリ (正芯・逆芯 共通)	 <p>M23.5 × 1 A: 別表□ φ 2.5 φ 14.5 φ 19 6.5 47.2 10 (締付前)</p> <p>NWPC-16 ■ -AdF □ -CH</p>
 <p>150 (※ 1) 3.45 穴 φ 25 M23.5 × 1 5.5 9</p> <p>アダプタキャップ兼用 (※ 1) 長さ 70mm もあります。(例：NWPC-16-RCa L70)</p> <p>レセプタクルキャップ：NWPC-16-RCa</p>	アダプタ類	 <p>3-M3 さらねじ用穴 120° 120° φ 32 φ 2.5 φ 14.5 φ 19 2.3 8 2.5 47.2 10 (締付前)</p> <p>NWPC-16 ■ -AdF(F) □ -CH</p>

「-CH」はリニューアル品の識別記号です。リニューアル前の製品との互換性があります。

プラグ・アダプタ類は、□ (ケーブルパッキン記号) を必ず選択して下さい。

別表 □



防水機能を果たすためにプラグ・アダプタ類に使用するケーブルは適正な仕様・構造のものをご使用下さい。

シェルサイズ	記号 □	ケーブル仕上り外径
16	5	φ 4.5 ~ φ 6.0
	7	φ 6.1 ~ φ 8.0
	9	φ 8.1 ~ φ 10.0

【コネクタの抜き差し動作の際、コネクタ本体を回転させないで下さい。】

■はコンタクト数

電線導体断面積は、下記の値以下となります。

シェルサイズ	コンタクト数	2	3						
16	コンタクト配列 <ピン(オス)コンタクト 結合面から見て>								
	定格	125V 5A							
	限界操作電圧 (注-1)	200V							
	耐電圧 (V r.m.s.)	1,000							
	電線導体断面積 (mm ²)	0.75							

注-1 限界操作電圧についてはP 272

114

正芯

逆芯



ピンコンタクト品は電極が露出しており、【電源側】に使用した場合には、感電や短絡事故の原因となることが考えられます。事故防止のため、【電源側】にはソケットコンタクト品を、【受電側】にはピンコンタクト品をご使用下さい。

16

【電源側】 <ソケット (メス) コンタクト使用>

正 芯

【受電側】 <ピン (オス) コンタクト使用>

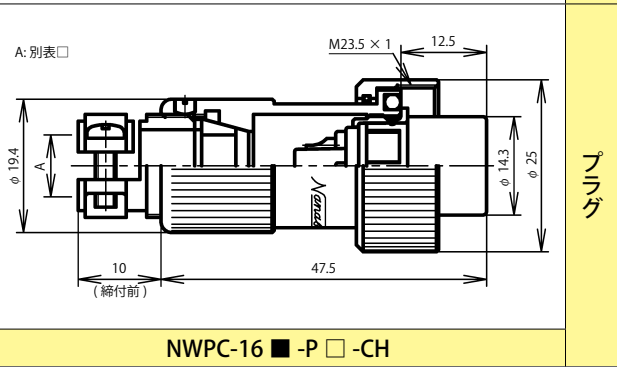

プラグ

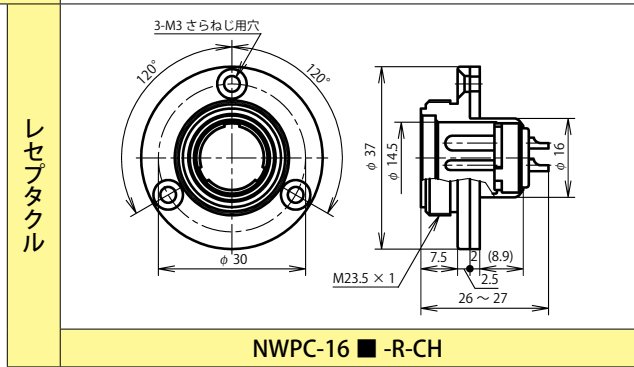

レセプタクル

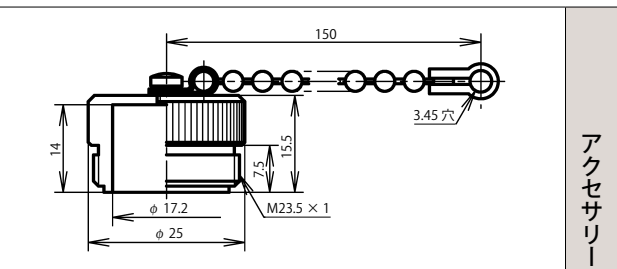

プラグキャップ：NWPC-16-PCa

アクセサリ (正芯・逆芯 共通)

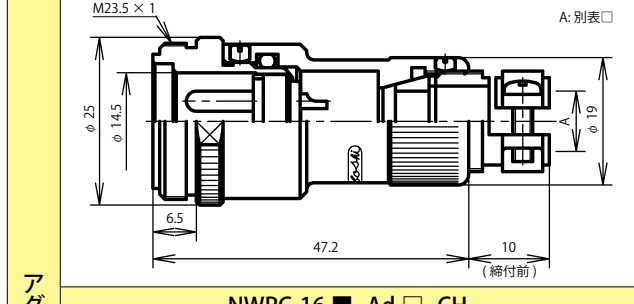

NWPC-16 ■ -Ad □ -CH

アダプタ類

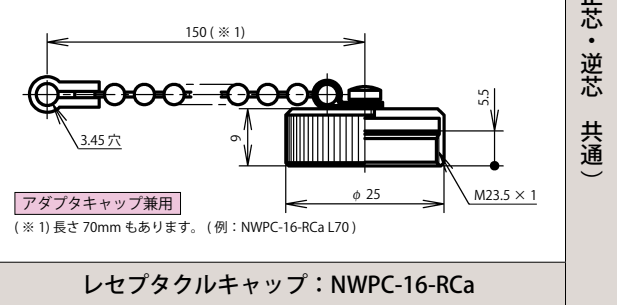

レセプタクルキャップ：NWPC-16-RCa

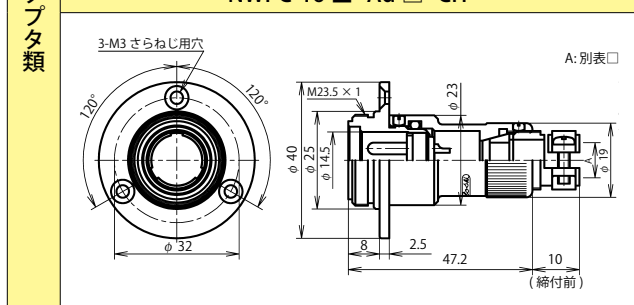

NWPC-16 ■ -Ad(F) □ -CH

「-CH」はリニューアル品の識別記号です。リニューアル前の製品との互換性があります。

プラグ・アダプタ類は、□ (ケーブルパッキン記号) を必ず選択して下さい。

別表 □

防水機能を果たすためにプラグ・アダプタ類に使用するケーブルは適正な仕様・構造のものをご使用下さい。

シェルサイズ	記号 □	ケーブル仕上り外径
16	5	φ 4.5 ~ φ 6.0
	7	φ 6.1 ~ φ 8.0
	9	φ 8.1 ~ φ 10.0

【NWPC】シリーズの正芯は、PF, RM, AdM等の全形状でコンタクト形状名を省略し、P, R, Ad等としています。

【コネクタの抜き差し動作の際、コネクタ本体を回転させないで下さい。】

■はコンタクト数

電線導体断面積は、下記の値以下となります。

シェルサイズ	コンタクト数	1	2	3	4								
16	コンタクト配列 <ピン(オス)コンタクト 結合面から見て>												
	定格	125V 10A	125V 5A										
	限界操作電圧 (注-1)	200V											
	耐電圧 (V r.m.s.)	1,000											
	電線導体断面積 (mm ²)	1.25	0.75										

注-1 限界操作電圧についてはP 272

NWPC

NWPCシリーズ シェルサイズ 25 【はんだ】

※ご注意：正芯と逆芯の結合は出来ません

25

ピンコンタクト品は電極が露出しており、【電源側】に使用した場合には、感電や短絡事故の原因となることが考えられます。事故防止のため、【電源側】にはソケットコンタクト品を、【受電側】にはピンコンタクト品をご使用下さい。

正芯 逆芯

正芯・逆芯 共通

【受電側】 <ピン (オス) コンタクト使用>

A: 別表口
M29 × 1 13.5
φ 24.4
φ 21.4
φ 32
13 51.5
(締付前)

NWPC-25 ■ -PM □

G1/2 15 M29 × 1 13.5
φ 24.4
φ 21.4
φ 32
51.5

NWPC-25 ■ -GPM1/2 (注)

150
14
φ 22
φ 32
M29 × 1
3.45 穴
16
8

プラグキャップ：NWPC-25-PCa

150 (※ 1)
3.45 穴
φ 32
M29 × 1
5

アダプタキャップ兼用
(※ 1) 長さ 70mm もあります。(例：NWPC-25-RCa L70)

レセプタクルキャップ：NWPC-25-RCa

逆 芯

【電源側】 <ソケット (メス) コンタクト使用>

3-M3 さらねじ用穴
120° 120°
M29 × 1
φ 44
φ 22
φ 36
8 a 8.5
2
a:2.5 28.5

NWPC-25 ■ -RF

M29 × 1 A: 別表口
φ 32
φ 22
7.5 59.2 13
(締付前)

NWPC-25 ■ -AdF □

3-M3 さらねじ用穴
120° 120°
M29 × 1 A: 別表口
φ 47
φ 32
φ 22
φ 39
10.5 2.5 59.2 13
(締付前)

NWPC-25 ■ -AdF(F) □

プラグ類

アクセサリ (正芯・逆芯 共通)

アダプタ類

レセプタクル

結合

プラグ類・アダプタ類は、□ (ケーブルパッキン記号) を必ず選択して下さい。

別表 □

防水機能を果たすためにプラグ類・アダプタ類に使用するケーブルは適正な仕様・構造のものをご使用下さい。

シェルサイズ	記号 □	ケーブル仕上り外径
25	7	φ 6.5 ~ φ 8.0
	9	φ 8.1 ~ φ 10.0
	11	φ 10.1 ~ φ 12.0
	13	φ 12.1 ~ φ 14.0

(注) 当社では管用平行ねじの呼び「G(PF)」にてサイズ表記 P 276
電線管取付け部分の防水性は、ご使用になる電線管接続部品によります。

【コネクタの抜き差し動作の際、コネクタ本体を回転させないで下さい。】

■はコンタクト数 電線導体断面積は、下記の値以下となります。

シェルサイズ	コンタクト数	2	3	4	5	6	7				
25	コンタクト配列 <ピン(オス)コンタクト 結合面から見て>										
	定格	250V 10A				250V 5A					
	限界操作電圧 (注-1)	400V				300V					
	耐電圧 (V r.m.s.)	2,000				1,800					
	電線導体断面積 (mm ²)	2				1.25					

注-1 限界操作電圧については P 272

116

正芯

逆芯



ピンコンタクト品は電極が露出しており、【電源側】に使用した場合には、感電や短絡事故の原因となることが考えられます。事故防止のため、【電源側】にはソケットコンタクト品を、【受電側】にはピンコンタクト品をご使用下さい。

25

【電源側】 <ソケット (メス) コンタクト使用>

正 芯

【受電側】 <ピン (オス) コンタクト使用>

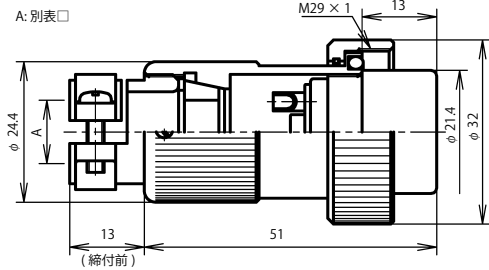

NWPC-25 ■ -P □

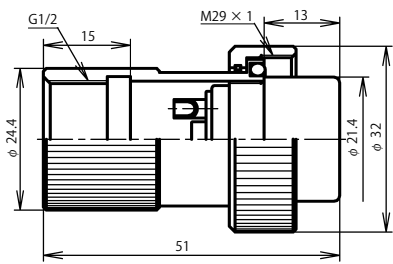

NWPC-25 ■ -GP1/2 (注)

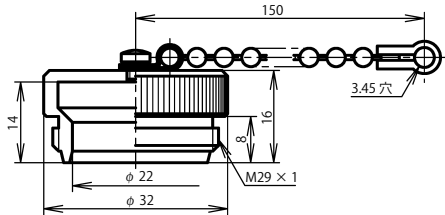

プラグキャップ：NWPC-25-PCa

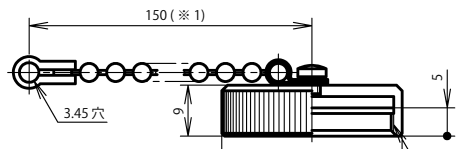

レセプタクルキャップ：NWPC-25-RCa

プラグ類

アクセサリ (正芯・逆芯 共通)

レセプタクル

アダプタ類

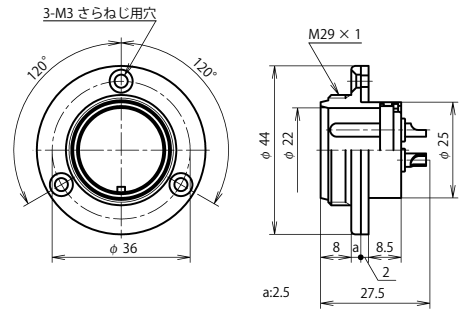

NWPC-25 ■ -R

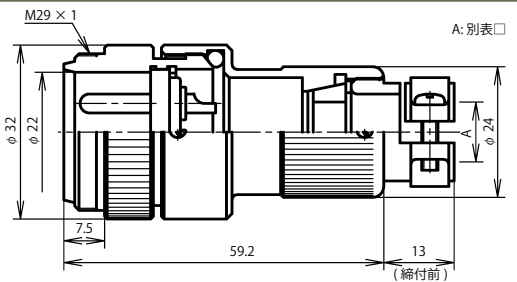

NWPC-25 ■ -Ad □

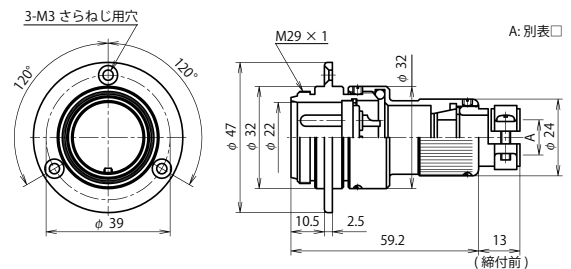

NWPC-25 ■ -Ad(F) □

プラグ類・アダプタ類は、□ (ケーブルパッキン記号) を必ず選択して下さい。

別表 □

防水機能を果たすためにプラグ類・アダプタ類に使用するケーブルは適正な仕様・構造のものをご使用下さい。

シェルサイズ	記号 □	ケーブル仕上り外径
25	7	φ 6.5 ~ φ 8.0
	9	φ 8.1 ~ φ 10.0
	11	φ 10.1 ~ φ 12.0
	13	φ 12.1 ~ φ 14.0

(注) 当社では管用平行ねじの呼び「G(PF)」にてサイズ表記 P 276
電線管取付け部分の防水性は、ご使用になる電線管接続部品によります。

【NWPC】シリーズの正芯は、PF, RM, AdM等の全形状でコンタクト形状名を省略し、P, R, Ad等としています。

【コネクタの抜き差し動作の際、コネクタ本体を回転させないで下さい。】

■はコンタクト数 電線導体断面積は、下記の値以下となります。

シェルサイズ	コンタクト数	2	3	4	5	6	7	8				
25	コンタクト配列 <ピン(オス)コンタクト 結合面から見て>											
	定格	250V 10A						250V 5A				
	限界操作電圧 (注-1)	400V				300V						
	耐電圧 (V.r.m.s.)	2,000				1,800						
	電線導体断面積 (mm ²)	2				1.25						

注-1 限界操作電圧については P 272

NWPCシリーズ シェルサイズ30【はんだ】

※ご注意：正芯と逆芯の結合は出来ません

30



ピンコンタクト品は電極が露出しており、【電源側】に使用した場合には、感電や短絡事故の原因となることが考えられます。事故防止のため、【電源側】にはソケットコンタクト品を、【受電側】にはピンコンタクト品をご使用下さい。

正芯 逆芯

正芯・逆芯 共通

【受電側】 <ピン (オス) コンタクト使用>

NWPC-30 ■ -PM □

逆 芯

プラグ

結合

レセプタクル

【電源側】 <ソケット (メス) コンタクト使用>

NWPC-30 ■ -RF

アクセサリ (正芯・逆芯 共通)

プラグキャップ：NWPC-30-PCa

アダプタキャップ兼用
(※1) 長さ 70mm もあります。(例：NWPC-30-RCa L70)

レセプタクルキャップ：NWPC-30-RCa

NWPC-30 ■ -AdF □

NWPC-30 ■ -AdF(F) □

プラグ・アダプタ類は、□ (ケーブルパッキン記号) を必ず選択して下さい。

別表 □

防水機能を果たすためにプラグ・アダプタ類に使用するケーブルは適正な仕様・構造のものをご使用下さい。

シェルサイズ	記号 □	ケーブル仕上り外径
30	9	φ 8.0 ~ φ 10.0
	11	φ 10.1 ~ φ 12.0
	13	φ 12.1 ~ φ 14.0
	15	φ 14.1 ~ φ 16.4
	17	φ 16.5 ~ φ 18.0

【コネクタの抜き差し動作の際、コネクタ本体を回転させないで下さい。】

■はコンタクト数 電線導体断面積は、下記の値以下となります。

シェルサイズ	コンタクト数	2	3	4	5	6	8				
30	コンタクト配列 <ピン(オス)コンタクト 結合面から見て>										
	定格	250V 15A				250V 10A	250V 5A				
	限界操作電圧 (注-1)	400V				—	300V				
	耐電圧 (V.r.m.s.)	2,000				1,800					
	電線導体断面積 (mm ²)	2				1.25					

注-1 限界操作電圧については P 272

正芯

逆芯



ピンコンタクト品は電極が露出しており、【電源側】に使用した場合には、感電や短絡事故の原因となることが考えられます。事故防止のため、【電源側】にはソケットコンタクト品を、【受電側】にはピンコンタクト品をご使用下さい。

30

【電源側】 <ソケット (メス) コンタクト使用>

正 芯

【受電側】 <ピン (オス) コンタクト使用>

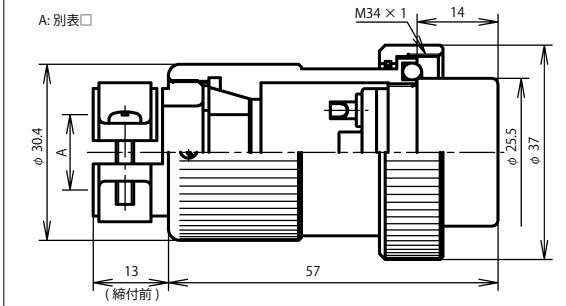

NWPC-30 ■ -P □

プラグ



レセプタクル

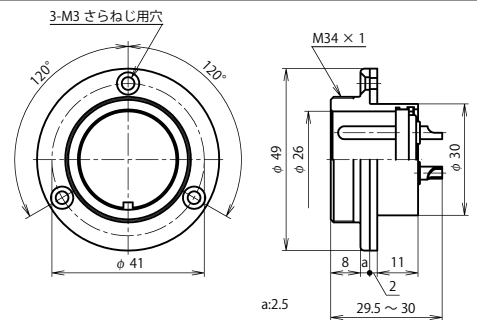

NWPC-30 ■ -R

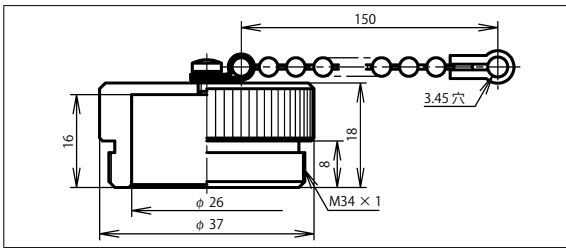

プラグキャップ：NWPC-30-PCa

アクセサリ (正芯・逆芯 共通)

アダプタ類

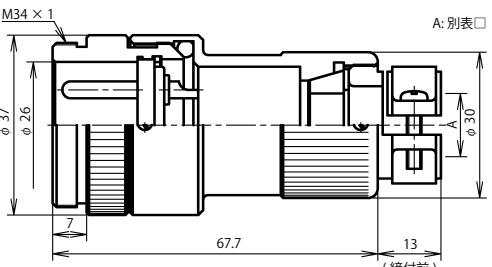

NWPC-30 ■ -Ad □

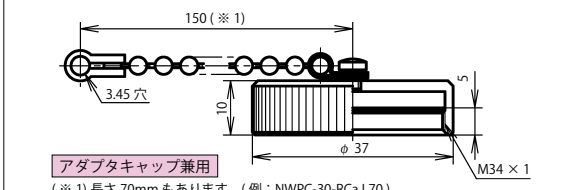

レセプタクルキャップ：NWPC-30-RCa

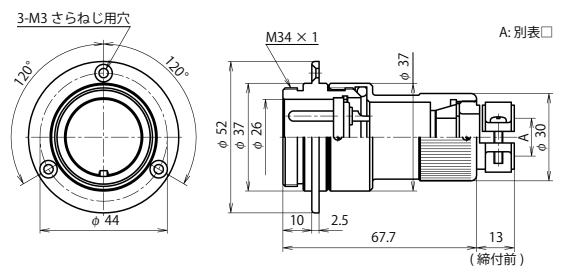

NWPC-30 ■ -Ad(F) □

プラグ・アダプタ類は、□ (ケーブルパッキン記号) を必ず選択して下さい。

別表 □

防水機能を果たすためにプラグ・アダプタ類に使用するケーブルは適正な仕様・構造のものをご使用下さい。

シェルサイズ	記号 □	ケーブル仕上り外径
30	9	φ 8.0 ~ φ 10.0
	11	φ 10.1 ~ φ 12.0
	13	φ 12.1 ~ φ 14.0
	15	φ 14.1 ~ φ 16.4
	17	φ 16.5 ~ φ 18.0

【NWPC】シリーズの正芯は、PF, RM, AdM等の全形状でコンタクト形状名を省略し、P, R, Ad等としています。

【コネクタの抜き差し動作の際、コネクタ本体を回転させないで下さい。】

■はコンタクト数

電線導体断面積は、下記の値以下となります。

[]: 金めっきコンタクト

シェルサイズ	コンタクト数	2	3	4	5	6	7	7H	8	13	
30	コンタクト配列 <ピン(オス)コンタクト 結合面から見て>										
	定格	250V 15A						250V [7A]		250V 10A	250V [5A]
	限界操作電圧 (注-1)	400V						-		300V	-
	耐電圧 (V r.m.s.)	2,000			1,800			1,500		1,800	1,500
	電線導体断面積 (mm ²)	3.5		2				1.25		2	1.25

注-1 限界操作電圧についてはP 272

NWPCシリーズ シェルサイズ44【はんだ】

※ご注意：シェルサイズ44は逆芯のみ

44



ピンコンタクト品は電極が露出しており、【電源側】に使用した場合には、感電や短絡事故の原因となることが考えられます。事故防止のため、【電源側】にはソケットコンタクト品を、【受電側】にはピンコンタクト品をご使用下さい。

逆芯

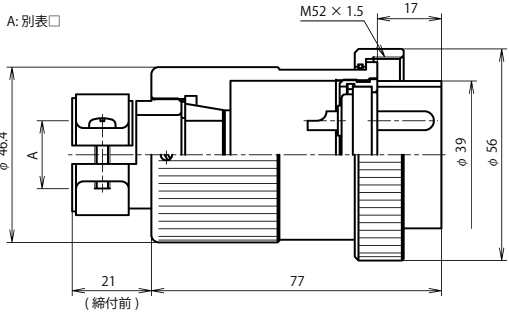
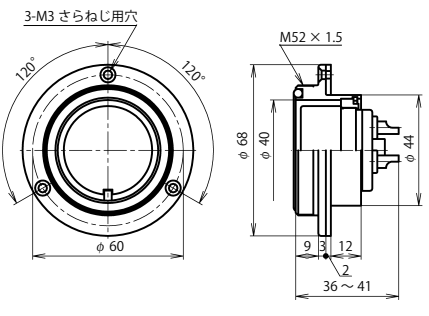
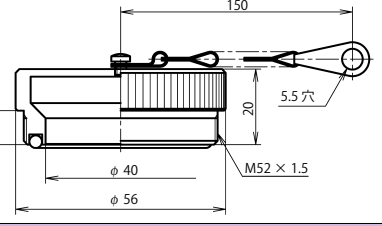
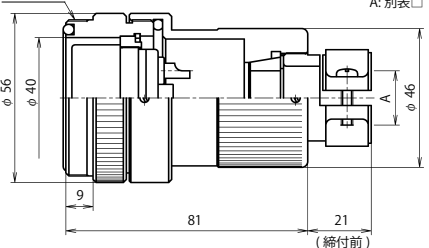
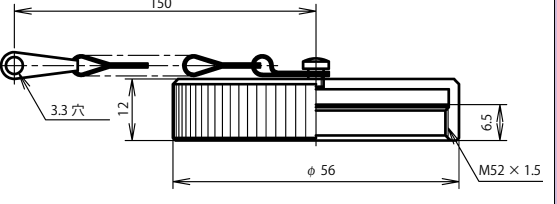
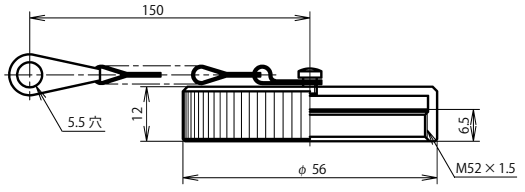
【受電側】 <ピン (オス) コンタクト使用>	逆 芯	【電源側】 <ソケット (メス) コンタクト使用>
 <p style="text-align: center;">NWPC-44 ■ -PM □</p>	<p>プラグ</p> <p>結合</p> <p>レセプタクル</p> <p>アダプタ</p> <p>アクセサリ</p>	 <p style="text-align: center;">NWPC-44 ■ -RF</p>
 <p style="text-align: center;">プラグキャップ：NWPC-44-PCa</p>	 <p style="text-align: center;">NWPC-44 ■ -AdF □</p>	
 <p style="text-align: center;">レセプタクルキャップ：NWPC-44-RCa</p>	 <p style="text-align: center;">アダプタキャップ：NWPC-44-AdCa</p>	

プラグ・アダプタは、□ (ケーブルパッキン記号) を必ず選択して下さい。

別表 □

防水機能を果たすためにプラグ・アダプタに使用するケーブルは適正な仕様・構造のものをご使用下さい。

シェルサイズ	記号 □	ケーブル仕上り外径
44 (逆芯)	12	φ 11.0 ~ φ 13.0
	14	φ 13.1 ~ φ 15.0
	16	φ 15.1 ~ φ 17.0
	18	φ 17.1 ~ φ 19.0
	20	φ 19.1 ~ φ 21.5
	23	φ 21.6 ~ φ 23.0

【コネクタの抜き差し動作の際、コネクタ本体を回転させないで下さい。】

■はコンタクト数

電線導体断面積は、下記の値以下となります。

シェルサイズ	コンタクト数	2	3	4	5	6	8	10	12	16	20
44	コンタクト配列 <ピン (オス) コンタクト 結合面から見て>										
	定格	250V 30A			250V 20A			250V 3本=10A 7本=5A	250V 3本=10A 9本=5A	250V 3本=10A 13本=5A	250V 5A
	限界操作電圧 (注-1)	500V			400V			300V			
	耐電圧 (V r.m.s.)	2,500			2,000			1,800			
	電線導体断面積 (mm ²)	5.5						3本=2 7本=1.25	3本=2 9本=1.25	3本=2 13本=1.25	1.25

注-1 限界操作電圧についてはP 272

正芯



ピンコンタクト品は電極が露出しており、【電源側】に使用した場合には、感電や短絡事故の原因となることが考えられます。事故防止のため、【電源側】にはソケットコンタクト品を、【受電側】にはピンコンタクト品をご使用下さい。

40

【電源側】 <ソケット (メス) コンタクト使用>	正 芯	【受電側】 <ピン (オス) コンタクト使用>
<p>NWPC-40 ■ -P □</p>	プラグ ↓ 結合 ↓ レセプタクル ↓ アダプタ ↓ アクセサリ	<p>NWPC-40 ■ -R</p>
<p>プラグキャップ：NWPC-40-PCa</p>		<p>NWPC-40 ■ -Ad □</p>
<p>レセプタクルキャップ：NWPC-40-RCa</p>		<p>アダプタキャップ：NWPC-40-AdCa</p>
アクセサリ		アクセサリ

プラグ・アダプタは、□ (ケーブルパッキン記号) を必ず選択して下さい。

別表 □

防水機能を果たすためにプラグ・アダプタに使用するケーブルは適正な仕様・構造のものをご使用下さい。

シェルサイズ	記号 □	ケーブル仕上り外径
40 (正芯)	12	φ 11.0 ~ φ 13.0
	14	φ 13.1 ~ φ 15.0
	16	φ 15.1 ~ φ 17.0
	18	φ 17.1 ~ φ 19.0
	20	φ 19.1 ~ φ 21.5
	23	φ 21.6 ~ φ 23.0

【NWPC】シリーズの正芯は、PF, RM, AdM等の全形状でコンタクト形状名を省略し、P, R, Ad等としています。

【コネクタの抜き差し動作の際、コネクタ本体を回転させないで下さい。】

■はコンタクト数

電線導体断面積は、下記の値以下となります。

シェルサイズ	コンタクト数	2	3	4	5	6	8	10	12	16	20
40	コンタクト配列 <ピン(オス)コンタクト 結合面から見て>										
	定格	250V 30A			250V 20A			250V 3本=10A 7本=5A	250V 3本=10A 9本=5A	250V 3本=10A 13本=5A	250V 5A
	限界操作電圧(注-1)	500V			400V			300V			
	耐電圧(V r.m.s.)	2,500			2,000			1,800			
	電線導体断面積(mm ²)	5.5			5.5			3本=2 7本=1.25	3本=2 9本=1.25	3本=2 13本=1.25	1.25

注-1 限界操作電圧についてはP 272

NWPCシリーズ シェルサイズ54【はんだ】

※ご注意：シェルサイズ54は逆芯のみ

54



ピンコンタクト品は電極が露出しており、【電源側】に使用した場合には、感電や短絡事故の原因となることが考えられます。事故防止のため、【電源側】にはソケットコンタクト品を、【受電側】にはピンコンタクト品をご使用下さい。

逆芯

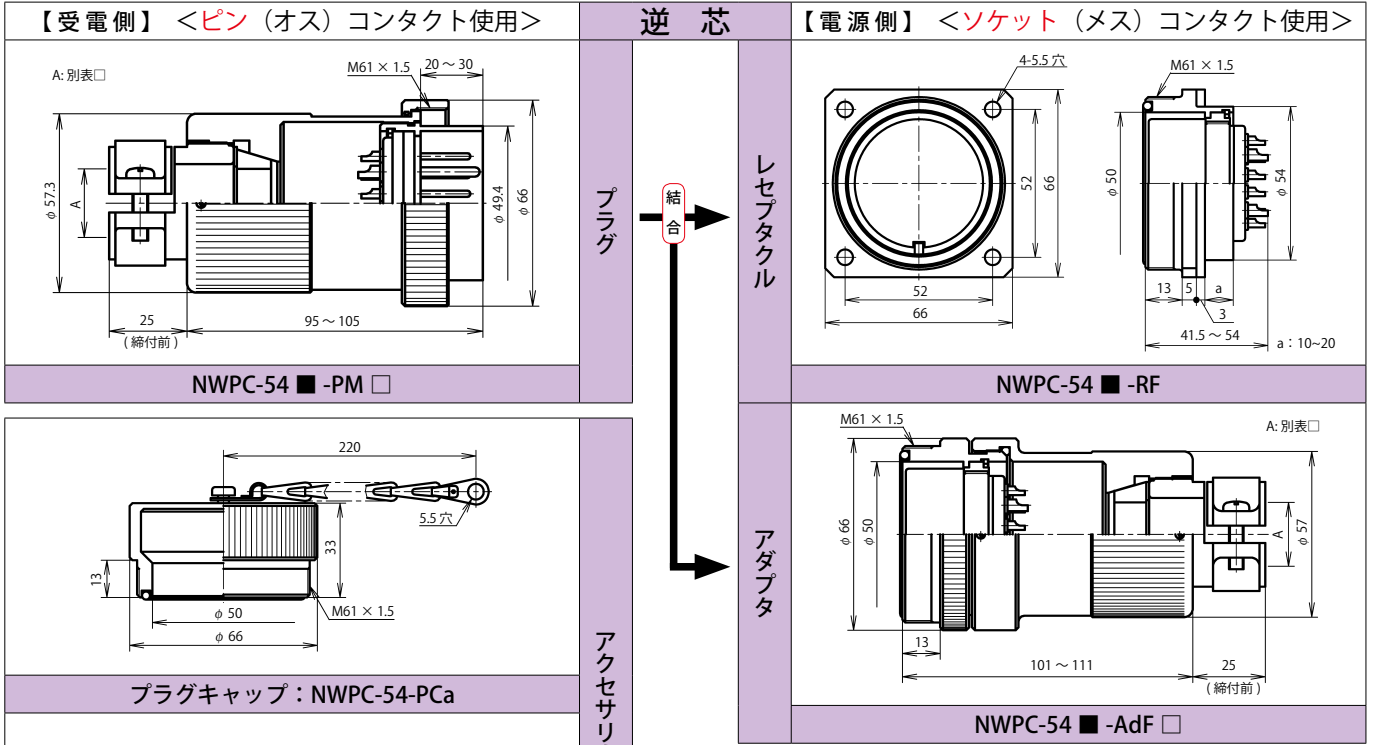

プラグ・アダプタは、□（ケーブルパッキン記号）を必ず選択して下さい。

別表 □

防水機能を果たすためにプラグ・アダプタに使用するケーブルは適正な仕様・構造のものをご使用下さい。

シェルサイズ	記号 □	ケーブル仕上り外径
54 (逆芯)	16	φ 15.0 ~ φ 17.0
	18	φ 17.1 ~ φ 19.0
	20	φ 19.1 ~ φ 21.0
	22	φ 21.1 ~ φ 23.0
	24	φ 23.1 ~ φ 25.5
	27	φ 25.6 ~ φ 28.0

【コネクタの抜き差し動作の際、コネクタ本体を回転させないで下さい。】

■はコンタクト数 電線導体断面積は、下記の値以下となります。

シェルサイズ	コンタクト数	2	3	4	8	10	15	25			
54	コンタクト配列 <ピン(オス)コンタクト 結合面から見て>										
	定格	500V 80A		250V 50A	250V 25A	250V 20A	250V 15A	250V 4本=15A 21本=5A			
	限界操作電圧(注-1)	600V		500V	400V	300V					
	耐電圧(V r.m.s.)	3,000		2,500	2,000			1,800			
	電線導体断面積(mm ²)	30		14	3.5			4本=3.5 21本=2			

注-1 限界操作電圧についてはP 272

正芯



ピンコンタクト品は電極が露出しており、【電源側】に使用した場合には、感電や短絡事故の原因となることが考えられます。事故防止のため、【電源側】にはソケットコンタクト品を、【受電側】にはピンコンタクト品をご使用下さい。

50

【電源側】 <ソケット (メス) コンタクト使用>

正 芯

【受電側】 <ピン (オス) コンタクト使用>

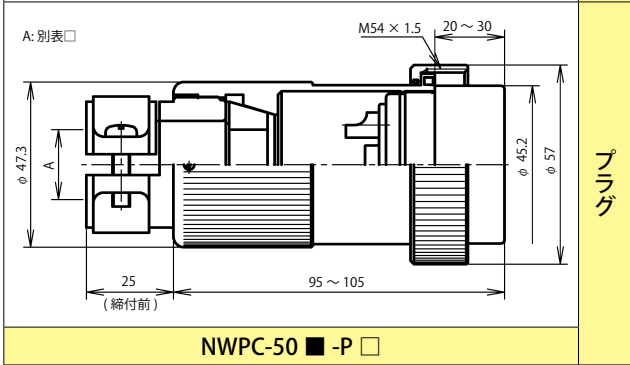

プラグ

結合
レセプタクル
アダプタ

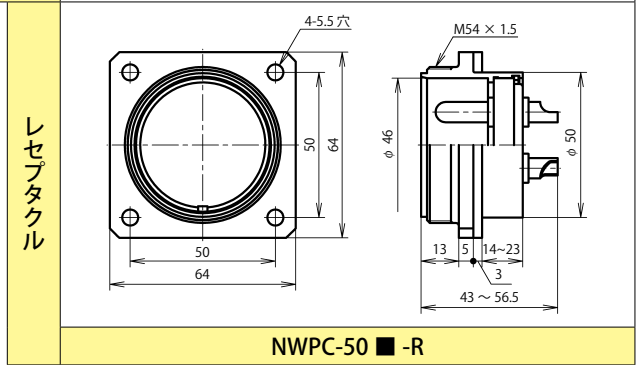

アダプタ

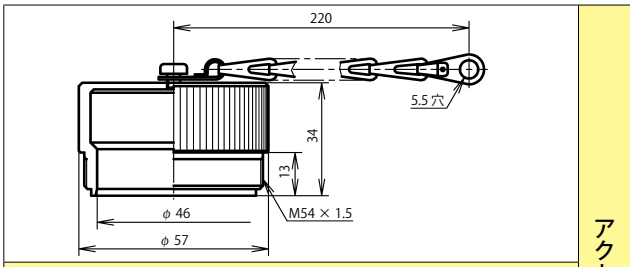

アクセサリ

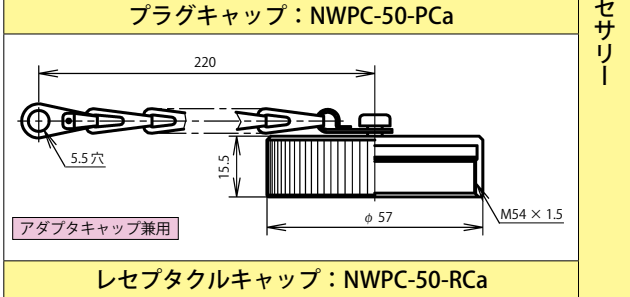
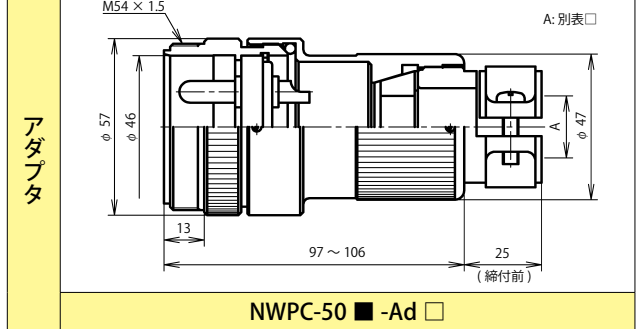

プラグ・アダプタは、□ (ケーブルパッキン記号) を必ず選択して下さい。

別表 □

防水機能を果たすためにプラグ・アダプタに使用するケーブルは適正な仕様・構造のものをご使用下さい。

シェルサイズ	記号 □	ケーブル仕上り外径
50 (正芯)	16	φ 15.0 ~ φ 17.0
	18	φ 17.1 ~ φ 19.0
	20	φ 19.1 ~ φ 21.0
	22	φ 21.1 ~ φ 23.0
	24	φ 23.1 ~ φ 25.5
	27	φ 25.6 ~ φ 28.0

【NWPC】シリーズの正芯は、PF, RM, AdM等の全形状でコンタクト形状名を省略し、P, R, Ad等としています。

【コネクタの抜き差し動作の際、コネクタ本体を回転させないで下さい。】

■はコンタクト数 電線導体断面積は、下記の値以下となります。

シェルサイズ	コンタクト数	2	3	4	8	10	15	25			
50	コンタクト配列 <ピン(オス)コンタクト 結合面から見て>										
	定格	500V 80A		250V 50A	250V 25A	250V 20A	250V 15A	250V 4本=15A 21本=5A			
	限界操作電圧 (注-1)	600V		500V	400V	300V					
	耐電圧 (V r.m.s.)	3,000		2,500	2,000			1,800			
	電線導体断面積 (mm ²)	30		14	3.5			4本=3.5 21本=2			

注-1 限界操作電圧についてはP 272

NWPC

NWPCシリーズ シェルサイズ60【はんだ】

※ご注意：正芯と逆芯の結合は出来ません

60

ピンコンタクト品は電極が露出しており、【電源側】に使用した場合には、感電や短絡事故の原因となることが考えられます。事故防止のため、【電源側】にはソケットコンタクト品を、【受電側】にはピンコンタクト品をご使用下さい。

正芯 逆芯

正芯・逆芯 共通

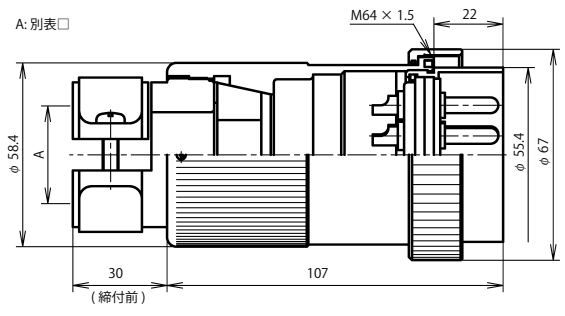
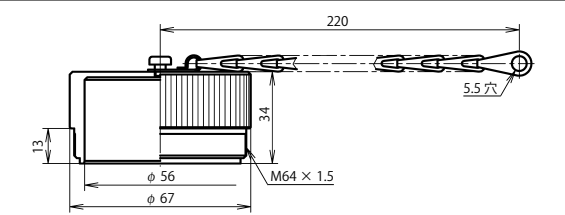
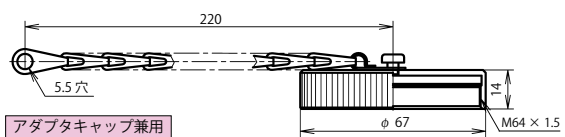
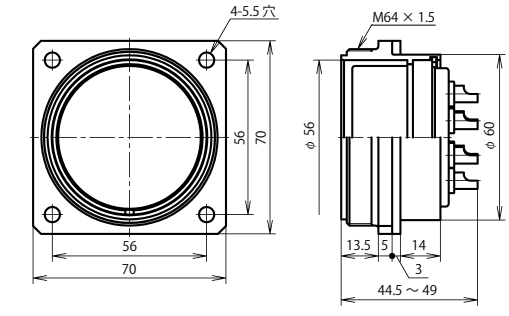
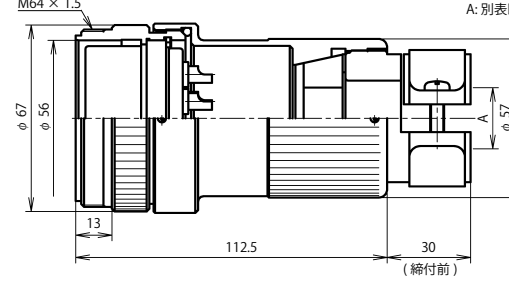
<p>【受電側】 <ピン (オス) コンタクト使用></p>  <p>NWPC-60 ■ -PM □</p>  <p>プラグキャップ：NWPC-60-PCa</p>  <p>アダプタキャップ兼用</p> <p>レセプタクルキャップ：NWPC-60-RCa</p>	<p>プラグ</p> <p>結合</p> <p>アダプタ</p> <p>レセプタクル</p>	<p>逆芯</p> <p>【電源側】 <ソケット (メス) コンタクト使用></p>  <p>NWPC-60 ■ -RF</p>  <p>NWPC-60 ■ -AdF □</p>
---	--	---

プラグ・アダプタは、□ (ケーブルバッキン記号) を必ず選択して下さい。

別表



防水機能を果たすためにプラグ・アダプタに使用するケーブルは適正な仕様・構造のものをご使用下さい。

シェルサイズ	記号 □	ケーブル仕上り外径
60	22	φ 21.0 ~ φ 23.0
	24	φ 23.1 ~ φ 25.0
	26	φ 25.1 ~ φ 27.0
	28	φ 27.1 ~ φ 29.5
	31	φ 29.6 ~ φ 32.0
	33	φ 32.1 ~ φ 34.0
	35	φ 34.1 ~ φ 36.0
	37	φ 36.1 ~ φ 38.0

2, 3, 4 芯についてはシェルサイズ 64 にて設定があります。

【コネクタの抜き差し動作の際、コネクタ本体を回転させないで下さい。】

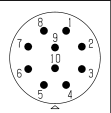
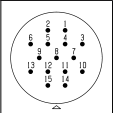
■はコンタクト数 電線導体断面積は、下記の値以下となります。

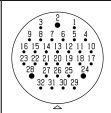
シェルサイズ	コンタクト数	10	15	30	32						
60	コンタクト配列 <ピン (オス) コンタクト 結合面から見て>										
	海外規格	—									
	定格	250V 30A	250V 15A	250V 5A	250V 3本=15A 29本=5A						
	限界操作電圧 (注-1)	300V									
	耐電圧 (V.r.m.s.)	2,000		1,500							
	電線導体断面積 (mm ²)	8	3.5	2	3本=3.5 29本=2						

注-1 限界操作電圧については P 272

124

正芯

逆芯



ピンコンタクト品は電極が露出しており、【電源側】に使用した場合には、感電や短絡事故の原因となることが考えられます。事故防止のため、【電源側】にはソケットコンタクト品を、【受電側】にはピンコンタクト品をご使用下さい。

60

【電源側】 <ソケット (メス) コンタクト使用>

正 芯

【受電側】 <ピン (オス) コンタクト使用>

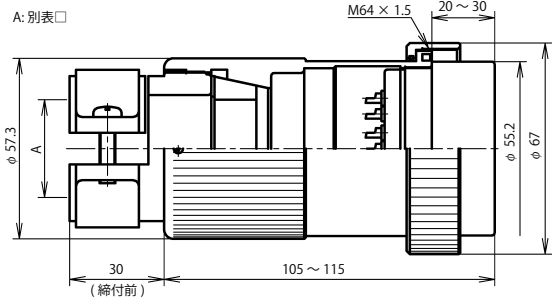

NWPC-60 ■ -P □

プラグ



レセプタクル

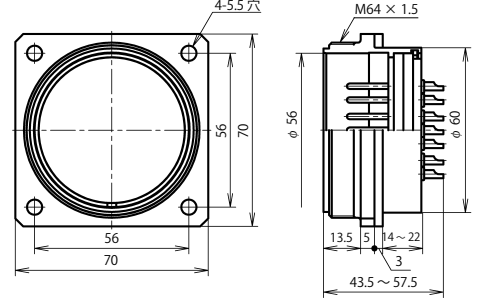

NWPC-60 ■ -R

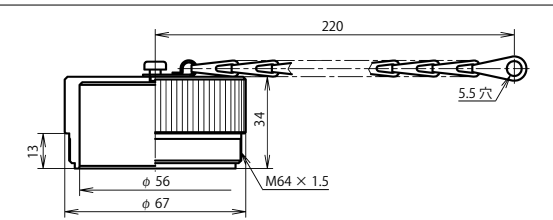

プラグキャップ：NWPC-60-PCa

アクセサリ (正芯・逆芯 共通)

アダプタ

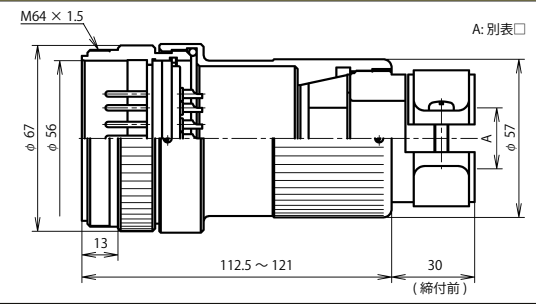

NWPC-60 ■ -Ad □

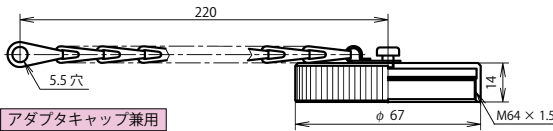

レセプタクルキャップ：NWPC-60-RCa

プラグ・アダプタは、□ (ケーブルバックシン記号) を必ず選択して下さい。

別表 □

防水機能を果たすためにプラグ・アダプタに使用するケーブルは適正な仕様・構造のものをご使用下さい。

シェルサイズ	記号 □	ケーブル仕上り外径
60	22	φ 21.0 ~ φ 23.0
	24	φ 23.1 ~ φ 25.0
	26	φ 25.1 ~ φ 27.0
	28	φ 27.1 ~ φ 29.5
	31	φ 29.6 ~ φ 32.0
	33	φ 32.1 ~ φ 34.0
	35	φ 34.1 ~ φ 36.0
	37	φ 36.1 ~ φ 38.0

【NWPC】シリーズの正芯は、PF, RM, AdM等の全形状でコンタクト形状名を省略し、P, R, Ad等としています。

【コネクタの抜き差し動作の際、コネクタ本体を回転させないで下さい。】

■はコンタクト数

電線導体断面積は、下記の値以下となります。但し、海外規格品はP270の値の電線をご使用ください。

シェルサイズ	コンタクト数	2	3	4	10	15	30	32	40	
60	コンタクト配列 <ピン (オス) コンタクト 結合面から見て>									
	海外規格 (注-1)	—			—		CSA NRTL/C	—	CSA NRTL/C	
	定格	500V 150A		500V 80A	250V 30A	250V 15A	250V 5A	250V 3本=15A 29本=5A	250V 5A	
	限界操作電圧 (注-2)	600V			300V					
	耐電圧 (V r.m.s.)	3,000			2,500		1,800			
	電線導体断面積 (mm ²)	50		30	8	3.5	2	3本=3.5 29本=2	2	

注-1 別途指定となります。海外規格についてはP270 (規格取得品の定格電圧は、265 Vとなります。) 注-2 限界操作電圧についてはP272

NWPCシリーズ シェルサイズ64【はんだ】

※ご注意：シェルサイズ64は逆芯のみ

64



ピンコンタクト品は電極が露出しており、【電源側】に使用した場合には、感電や短絡事故の原因となることが考えられます。事故防止のため、【電源側】にはソケットコンタクト品を、【受電側】にはピンコンタクト品をご使用下さい。

逆芯

<p>【受電側】 <ピン (オス) コンタクト使用></p> <p style="text-align: center;">NWPC-64 ■ -PM □</p>	<p>プラグ</p>	<p>【電源側】 <ソケット (メス) コンタクト使用></p> <p style="text-align: center;">NWPC-64 ■ -RF</p>
<p>結合</p>		
<p style="text-align: center;">プラグキャップ：NWPC-64-PCa</p> <p style="text-align: center;">アダプタキャップ兼用 レセプタクルキャップ：NWPC-64-RCa</p>	<p>アクセサリ</p>	<p>アダプタ</p> <p style="text-align: center;">NWPC-64 ■ -AdF □</p>

プラグ・アダプタは、□ (ケーブルパッキン記号) を必ず選択して下さい。

別表 □

防水機能を果たすためにプラグ・アダプタに使用するケーブルは適正な仕様・構造のものをご使用下さい。

シェルサイズ	記号 □	ケーブル仕上り外径
64 (逆芯)	22	φ 21.0 ~ φ 23.0
	24	φ 23.1 ~ φ 25.0
	26	φ 25.1 ~ φ 27.0
	28	φ 27.1 ~ φ 29.5
	31	φ 29.6 ~ φ 32.0
	33	φ 32.1 ~ φ 34.0
	35	φ 34.1 ~ φ 36.0
	37	φ 36.1 ~ φ 38.0

■はコンタクト数

電線導体断面積は、下記の値以下となります。

【コネクタの抜き差し動作の際、コネクタ本体を回転させないで下さい。】

シェルサイズ	コンタクト数	2	3	4									
64	コンタクト配列 <ピン(オス)コンタクト 結合面から見て>												
	定格	500V 150A		500V 80A									
	限界操作電圧 (注-1)	600V											
	耐電圧 (V r.m.s.)	3,000											
	電線導体断面積 (mm ²)	50		30									

注-1 限界操作電圧については P 272

NWPCシリーズ

クランプ分割販売

- クランプ付の通常品の他に「クランプのみ」でのご注文が可能です。
ご注文の際は、使用ケーブル外径に適合する記号をご記入下さい。

品名例) CLS 30 - □
① ②

① シェルサイズ

② ケーブルパッキンのサイズを表す記号

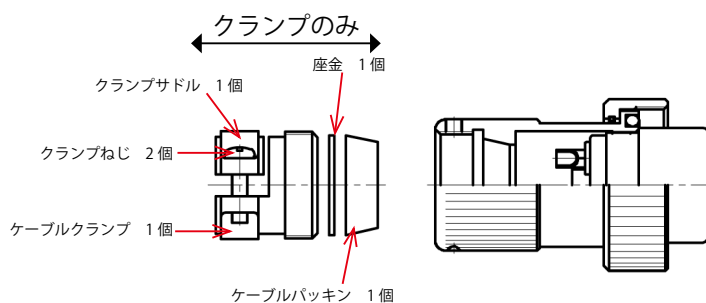

□：ケーブルパッキンのサイズを表す記号

シェルサイズ	注文名称	記号□	ケーブル仕上り外径
14 (正芯)	CLS14-5	5	φ 5.0 ~ φ 5.9
	CLS14-6	6	φ 6.0 ~ φ 6.9
	CLS14-7	7	φ 7.0 ~ φ 8.0

シェルサイズ	注文名称	記号□	ケーブル仕上り外径
16	CLS16-5	5	φ 4.5 ~ φ 6.0
	CLS16-7	7	φ 6.1 ~ φ 8.0
	CLS16-9	9	φ 8.1 ~ φ 10.0

シェルサイズ	注文名称	記号□	ケーブル仕上り外径
25	CLS25-7	7	φ 6.5 ~ φ 8.0
	CLS25-9	9	φ 8.1 ~ φ 10.0
	CLS25-11	11	φ 10.1 ~ φ 12.0
	CLS25-13	13	φ 12.1 ~ φ 14.0

シェルサイズ	注文名称	記号□	ケーブル仕上り外径
30	CLS30-9	9	φ 8.0 ~ φ 10.0
	CLS30-11	11	φ 10.1 ~ φ 12.0
	CLS30-13	13	φ 12.1 ~ φ 14.0
	CLS30-15	15	φ 14.1 ~ φ 16.4
	CLS30-17	17	φ 16.5 ~ φ 18.0

シェルサイズ	注文名称	記号□	ケーブル仕上り外径
40 (正芯)	CLS40-12	12	φ 11.0 ~ φ 13.0
	CLS40-14	14	φ 13.1 ~ φ 15.0
	CLS40-16	16	φ 15.1 ~ φ 17.0
	CLS40-18	18	φ 17.1 ~ φ 19.0
44 (逆芯)	CLS40-20	20	φ 19.1 ~ φ 21.5
	CLS40-23	23	φ 21.6 ~ φ 23.0

シェルサイズ	注文名称	記号□	ケーブル仕上り外径
50 (正芯)	CLS50-16	16	φ 15.0 ~ φ 17.0
	CLS50-18	18	φ 17.1 ~ φ 19.0
	CLS50-20	20	φ 19.1 ~ φ 21.0
	CLS50-22	22	φ 21.1 ~ φ 23.0
54 (逆芯)	CLS50-24	24	φ 23.1 ~ φ 25.5
	CLS50-27	27	φ 25.6 ~ φ 28.0

シェルサイズ	注文名称	記号□	ケーブル仕上り外径	
60 (正芯・逆芯)	CLS60-22	22	φ 21.0 ~ φ 23.0	
	CLS60-24	24	φ 23.1 ~ φ 25.0	
	CLS60-26	26	φ 25.1 ~ φ 27.0	
	CLS60-28	28	φ 27.1 ~ φ 29.5	
	64 (逆芯)	CLS60-31	31	φ 29.6 ~ φ 32.0
		CLS60-33	33	φ 32.1 ~ φ 34.0
CLS60-35		35	φ 34.1 ~ φ 36.0	
CLS60-37		37	φ 36.1 ~ φ 38.0	

NWPCシリーズ 特性

シェル サイズ	コンタクト 数	絶縁抵抗 (MΩ)		接触抵抗 (mΩ)		耐電圧 (V.r.m.s.)				
		正芯	逆芯	正芯	逆芯	正芯	逆芯			
14	1	DC 500V	—	3	—	1,000	—			
	2	2,000 以上	—	以下	—	—	—			
16	1	DC 500V 2,000 以上	—	3 以下	3 以下	1,000	1,000			
	2		DC 500V							
	3		2,000 以上							
	4		—							
25	2	DC 1,000V 2,000 以上	DC 1,000V 2,000 以上	3 以下	3 以下	2,000	2,000			
	3					—	—			
	4					—	—			
	5					—	—			
	6					1,800	1,800			
	7					—	—			
	8					—	—			
30	2	DC 1,000V 2,000 以上	DC 1,000V 2,000 以上	3 以下	3 以下	2,000	2,000			
	3					—	—			
	4					—	—			
	5					—	—			
	6					1,800	1,800			
	7					—	—			
	8					DC 1,000V 2,000 以上	3 以下	1,800		
	7H					DC 500V	—	—	1,500	—
	13					2,000 以上	—	—	—	—
40 (正芯)	2	DC 1,000V 2,000 以上	DC 1,000V 2,000 以上	3 以下	3 以下	2,500	2,500			
	3					—	—			
	4					—	—			
44 (逆芯)	6	DC 1,000V 2,000 以上	DC 1,000V 2,000 以上	3 以下	3 以下	2,000	2,000			
	8					—	—			
	10					—	—			
	12					—	—			
	16					1,800	1,800			

シェル サイズ	コンタクト 数	絶縁抵抗 (MΩ)		接触抵抗 (mΩ)		耐電圧 (V.r.m.s.)		
		正芯	逆芯	正芯	逆芯	正芯	逆芯	
50 (正芯)	2	DC 1,000V	DC 1,000V	1	1	3,000	3,000	
	3	5,000 以上	5,000 以上	以下	以下	—	—	
	4	—	—	—	—	2,500	2,500	
	8	—	—	—	—	—	—	
	54 (逆芯)	10	DC 1,000V 2,000 以上	DC 1,000V 2,000 以上	3 以下	3 以下	2,000	2,000
		15	—	—	—	—	—	—
25		—	—	—	—	1,800	1,800	
60	2	DC 1,000V 5,000 以上	—	1 以下	—	3,000	—	
	3					—	—	
	4					—	—	
	10	DC 1,000V 2,000 以上	DC 1,000V 2,000 以上	3 以下	3 以下	2,500	2,000	
	15					—	—	
	30					1,800	1,500	
	32					—	—	
40	—	—	—	—				
64	2	—	DC 1,000V 5,000 以上	—	1 以下	—	3,000	
	3					—	—	
	4					—	—	

■ は、海外規格品を含みます。

(防水性) コネクタを結合し、通常使用する状態で、水面下 5cm に 24 時間放置した後、浸水の形跡がない。

EUMWシリーズ



防水 IP-67 相当

RoHS

概要

- ・保護回路構造をもった防水コネクタ。
- ・アースコンタクトとインターロックコンタクトを保有することで、保護回路が接続可能。
- ・船外給電、半導体製造装置電源などでご使用頂いています。

特徴

RoHS	RoHS 指令対応品
防水性	防水コネクタ【結合時 防水機能 IP-67 相当】
ロック方式	ねじロック方式
機構・材質特徴	<ul style="list-style-type: none"> ○保護回路構造：金属シェルと導通のあるシーケンス（優先接触）構造のあるアースコンタクトを有する ○インターロックコンタクトにより遮断機能などの保護回路接続が可能
結線方式	はんだづけ（インターロックコンタクトのみ圧着）

特性

シェルサイズ	コンタクト数	絶縁抵抗 (MΩ)		接触抵抗 (mΩ)		耐電圧 (V r.m.s.)	
		はんだ	JIS 圧着	はんだ	JIS 圧着	はんだ	JIS 圧着
64	4 主回路	DC 1,000V 5,000 以上	—	3 以下	—	3,000	—
	2 インターロック	—	DC 1,000V 5,000 以上	—	3 以下	—	1,500
75	4 主回路	DC 1,000V 5,000 以上	—	1 以下	—	3,000	—
	3 インターロック	—	DC 1,000V 5,000 以上	—	3 以下	—	1,500

（防水性） コネクタを結合し、通常使用する状態で、水圧 40kPa 下に 24 時間放置した後、浸水の形跡がない。

EUMW シリーズ

品名の構成

64 EUMW - 4 P M □

① ② ③ ④ ⑤ ⑥

- ① シェルサイズ
- ② シリーズ名称
- ③ コンタクト数
- ④ コネクタ形状
- ⑤ コンタクト形状 <ピン(オス)コンタクト:M,ソケット(メス)コンタクト:F>
- ⑥ ケーブルパッキンのサイズを表す記号 《プラグは記号の指定が必要》

ワイヤーハーネス(ケーブルアッセンブリ)の対応も可能です。別途ご相談下さい。P256

結線方式: はんだづけ、インターロックコンタクトのみ圧着タイプ

材質及び処理

	材質	処理
シェル	黄銅	クロムめっき
絶縁体	合成樹脂	-
コンタクト	銅合金	銀めっき
パッキン	合成ゴム	-

使用温度範囲

-40℃ ~ +85℃

EUMW シリーズ 形状バリエーション

※ご注意: 正芯と逆芯の結合は出来ません

【PF】 プラグ (ストレート)



写真はシェルサイズ 64 PF

ケーブルに結線し、相手コネクタ(レセプタクル)に接続します。

【RM】 レセプタクル

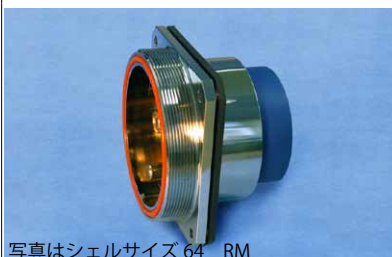

写真はシェルサイズ 64 RM

機器のパネルなどに取り付けて使用します。相手コネクタ(プラグ)に接続します。

【PM】 プラグ (ストレート)



写真はシェルサイズ 64 PM

ケーブルに結線し、相手コネクタ(レセプタクル)に接続します。

【RF】 レセプタクル

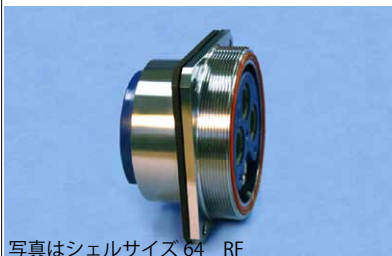

写真はシェルサイズ 64 RF

機器のパネルなどに取り付けて使用します。相手コネクタ(プラグ)に接続します。

【PCa】 プラグキャップ



写真はシェルサイズ 64 PCa

プラグに使用するキャップで、レセプタクルに結合していない時に接点部を保護するために使用します。

【RCa】 レセプタクルキャップ



写真はシェルサイズ 64 RCa

レセプタクルに使用するキャップで、プラグに結合していない時に接点部を保護するために使用します。

プラグは、□ (ケーブルパッキン記号) を必ず選択して下さい。

未結合状態では結合面および接点部の保護、加えて防水性を有するコネクタにおいては防水性能を保護する為にキャップをご使用ください。

64



ピンコンタクト品は電極が露出しており、【電源側】に使用した場合には、感電や短絡事故の原因となることが考えられます。事故防止のため、【電源側】にはソケットコンタクト品を、【受電側】にはピンコンタクト品をご使用下さい。

正芯 逆芯

正芯・逆芯 共通

【受電側】 <ピン (オス) コンタクト使用>

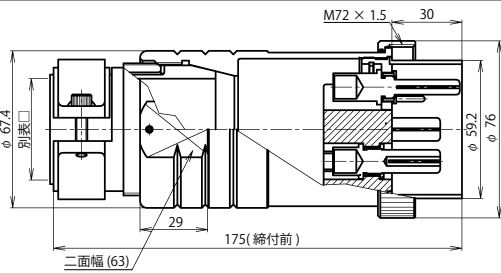

64EUMW-4PM □

逆 芯

プラグ



【電源側】 <ソケット (メス) コンタクト使用>

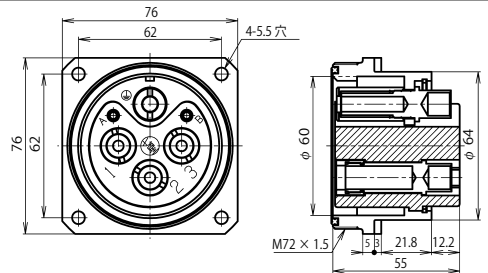

64EUMW-4RF

【電源側】 <ソケット (メス) コンタクト使用>

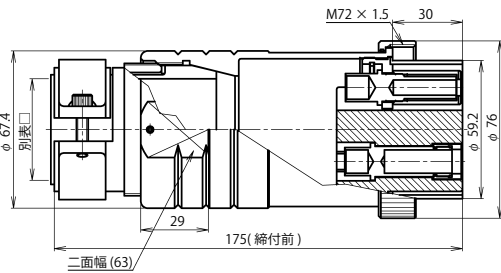

64EUMW-4PF □

正 芯

プラグ



【受電側】 <ピン (オス) コンタクト使用>

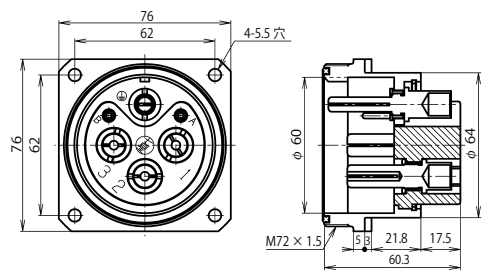

64EUMW-4RM

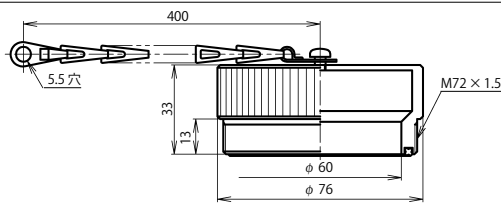

プラグキャップ：64EUMW-PCa

アクセサリ (正芯・逆芯 共通)

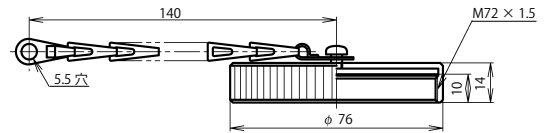

レセプタクルキャップ：64EUMW-RCa

専用工具 (別売)：コンタクトレンチ、はんだこて先セット

はんだづけの際にはコンタクトレンチにてコンタクトを取り外して作業して下さい。
 インターロックコンタクトの取り外しには引き抜き工具 (JET-GTC-K15 L) をご利用下さい。
 インターロックコンタクトの圧着には、市販のJIS C 9711に規定される工具をご利用下さい。当社では販売していません。

《はんだこて先セット》

《セット品名 SS80-EU》適用コネクタ 64EUMW

セット内容はこて先、断熱板、コンタクトレンチ 2種類です。また下記品名にて単体での販売も致します。

《引き抜き工具》



JET-GTC-K15 L



64 EUMW 10 ミリコンタクトレンチ
主回路用



64 EUMW 6.5 ミリコンタクトレンチ
アース用



こて先 → SS80-KEU
使用可能はんだこて 200 W
こて先挿入部径 φ 16mm 以上



断熱板 → SS80-B

コンタクト配列

シェル サイズ	コンタクト数	4	
		3 芯 + 1E (1 芯アースコンタクト)	2 芯 (インターロックコンタクト)
64	コンタクト配列 <ピン (オス) コンタクト 結合面から見て>		
	定格	600V 100A	250V 10A
	耐電圧 (V r.m.s.)	3,000	1,500
	電線導体断面積 (mm ²)	38	1.25, 2
	工 具	—	JIS

プラグは、□ (ケーブルパッキング記号) を必ず選択して下さい。

別表 □

防水機能を果たすためにプラグに使用するケーブルは適正な仕様・構造のものをご使用下さい。

シェル サイズ	記号 □	ケーブル 仕上り外径	記号 □	ケーブル 仕上り外径
64	28.5	φ 26.0 ~ φ 29.0	37.5	φ 35.0 ~ φ 38.0
	31.5	φ 29.0 ~ φ 32.0	40.5	φ 38.0 ~ φ 41.0
	34.5	φ 32.0 ~ φ 35.0	43.5	φ 41.0 ~ φ 44.0

正芯

逆芯



ピンコンタクト品は電極が露出しており、【電源側】に使用した場合には、感電や短絡事故の原因となることが考えられます。事故防止のため、【電源側】にはソケットコンタクト品を、【受電側】にはピンコンタクト品をご使用下さい。

75

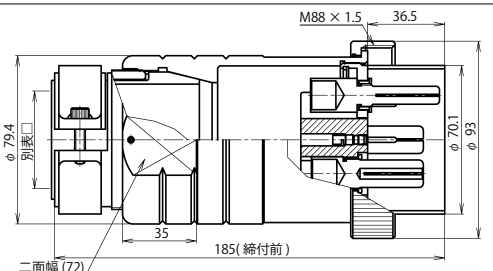
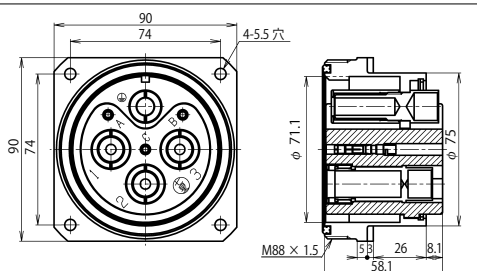
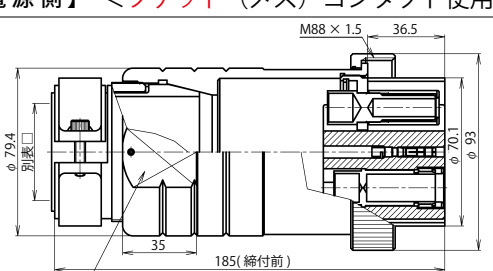
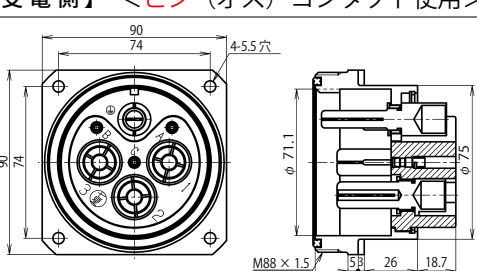
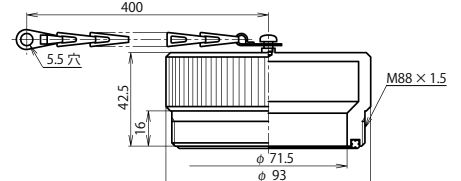
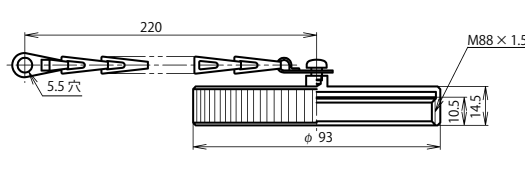
【受電側】 <ピン (オス) コンタクト使用>  75EUMW-4PM □	逆 芯 プラグ → レセプタクル	【電源側】 <ソケット (メス) コンタクト使用>  75EUMW-4RF
【電源側】 <ソケット (メス) コンタクト使用>  75EUMW-4PF □	正 芯 プラグ → レセプタクル	【受電側】 <ピン (オス) コンタクト使用>  75EUMW-4RM
 プラグキャップ：75EUMW-PCa	アクセサリー (正芯・逆芯 共通)	 レセプタクルキャップ：75EUMW-RCa

専用工具 (別売)：コンタクトレンチ、はんだこて先セット

はんだづけの際にはコンタクトレンチにてコンタクトを取り外して作業して下さい。
 インターロックコンタクトの取り外しには引き抜き工具 (JET-GTC-K15 L) をご利用下さい。
 インターロックコンタクトの圧着には、市販のJIS C 9711に規定される工具をご利用下さい。当社では販売していません。

《引き抜き工具》



《はんだこて先セット》 《セット品名 SS150-EU》適用コネクタ 75EUMW

セット内容はこて先、断熱板、コンタクトレンチ 2種類です。また下記品名にて単体での販売も致します。



75 EUMW 13 ミリコンタクトレンチ
主回路用



75 EUMW 9 ミリコンタクトレンチ
アース用



こて先 → SS150-K
使用可能はんだこて 200 W
こて先挿入部径 φ 16mm 以上



断熱板 → SS150-B

コンタクト配列

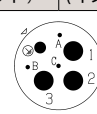
シェル サイズ	コンタクト数	4	
		3 芯 + 1E (1 芯アースコンタクト)	3 芯 (インターロックコンタクト)
75	コンタクト配列 <ピン (オス) コンタクト 結合面から見て>		
	定格	600V 150A	250V 10A
	耐電圧 (V r.m.s.)	3,000	1,500
	電線導体断面積 (mm ²)	60	1.25, 2
	工 具	—	JIS

プラグは、□ (ケーブルパッキング記号) を必ず選択して下さい。

別表 □

防水機能を果たすためにプラグに使用するケーブルは適正な仕様・構造のものをご使用下さい。

シェル サイズ	記号 □	ケーブル 仕上り外径	記号 □	ケーブル 仕上り外径
75	37.5	φ 35.0 ~ φ 38.0	46.5	φ 44.0 ~ φ 47.0
	40.5	φ 38.0 ~ φ 41.0	49.5	φ 47.0 ~ φ 50.0
	43.5	φ 41.0 ~ φ 44.0	52.5	φ 50.0 ~ φ 53.0

NJW シリーズ



防水 IP-67 相当

RoHS

電安法適合品あり

海外規格対応品あり

圧着タイプあり

概要

- NJC シリーズをベースにした防水コネクタ。
- NJC と同様豊富なバリエーションを誇ります。
- 監視カメラや建機、屋外計測器など屋外設置での実績が多数あります。

特徴

RoHS	RoHS 指令対応品
防水性	防水コネクタ【結合時 防水機能 IP-67 相当】（IP-68 クラスも相談可）
ロック方式	ねじロック方式
機構・材質特徴	<ul style="list-style-type: none"> ○ シェルは亜鉛合金またはアルミ合金によるダイカスト製 ○ 5本キー方式のガイド採用により結合がスムーズ ○ L座の使用により狭い箇所での取り付けも可能
規格について	<ul style="list-style-type: none"> ○ <PSE> 電気用品安全法適合品あり ○ UL・CSA 規格認定取得品あり（UL:UL1977 CSA:C22.2 No.182.3） <small>注）海外規格取得品は、標準品と一部仕様が異なります。定格電圧、電流、電線導体断面積は、当社取得規格一覧（P269）を参照</small>
結線方式	はんだづけ、圧着タイプあり（双方の互換性あり）

特性

絶縁抵抗、耐電圧、接触抵抗、防水性 P164・165

NJW シリーズ

品名の構成

NJW - 24 ■ - PM □

① ② ③ ④ ⑤ ⑥ ⑦ ⑧ ⑨ ⑩

- ① シリーズ名称
- ② シェルサイズ
- ③ コンタクト数
- ④ 圧着タイプ記号 (C, CH, CPS) 《圧着の場合のみ必要》
- ⑤ コネクタ形状
- ⑥ コンタクト形状 <ピン(オス)コンタクト:M, ソケット(メス)コンタクト:F>
- ⑦ Kタイプ記号(K) 《設定のある製品のみ必要》
- ⑧ ガイド位置変更の記号(X, Y, Z) 《変更の場合のみ必要、下表参照》
- ⑨ ケーブルパッキンのサイズを表す記号 《プラグ、アダプタは記号の指定が必要》
- ⑩ 海外規格指定 (<UL・CSAヒ>) 《指定の場合のみ必要》対象品目は P 269

《オプション》

- ・金めっきコンタクトへの変更が可能です。
- ・同一製品を複数でご使用の場合に、誤挿入防止としてガイド位置変更が可能です。
(対象品目は下記参照)
品名例) NJW-2010-PFX10
赤字部分にガイド位置変更の記号(X, Y, Z)
- ・使用環境に応じたパッキンの変更
パッキンの材質変更等をご相談下さい。
(例:シリコンゴム等)

結線方式: はんだづけ、圧着タイプあり (双方の互換性あり)

ワイヤーハーネス(ケーブルアッセンブリ)の対応も可能です。別途ご相談下さい。P 256

材質及び処理

	材質	処理
シェル	シェルサイズ 16, 20, 24: 亜鉛合金 (一部アルミ合金) シェルサイズ 28, 32 : アルミ合金	特殊処理
絶縁体	合成樹脂	-
コンタクト	銅合金	銀めっき 金めっき
パッキン	合成ゴム	-

使用温度範囲

シェルサイズ	コンタクト数	使用温度範囲
16	3, 5	-25°C ~ +85°C
20	2, 3, 4, 5, 7, 10, 12	
24	2, 3, 4, 4C, 5, 10, 14, 16	
28	16, 24	
32	2C, 2CH, 3, 3C, 3CH, 4, 4C, 4CH	-25°C ~ +60°C
16	8	
20	14	
24	21, 24	
28	31, 37	
32	8, 10, 12	

ガイド位置を変更する場合 (下記コンタクト数のみ)

※圧着タイプは対応していません。

シェルサイズ	コンタクト数	ガイド位置記号		
		X	Y	Z
16	* 3	30°	60°	180°
	* 5	45°	90°	315°
20	7	30°	-	-
	* 10	45°	90°	315°
	12		95°	190°
24	10	45°	90°	315°
	14			
	16			
28	16	45°	90°	315°
	24			

* UL・CSA 品も対応可能です。

表に含まれない圧着タイプもはんだづけタイプと同じです。

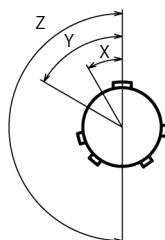

ガイド位置変更のイメージ

< 正芯のピン(オス)コンタクト側
結合面より見て >

専用工具、別売用コンタクト

圧着タイプの製品には芯数分のコンタクトが付属されています。別途ご入用の場合、コンタクトのみのご購入も可能です。コンタクト、圧着工具、引き抜き工具の品名については P 264 ~ P 266

【PF・PM】 プラグ（ストレート）

NJW-16～28



写真はシェルサイズ 24 PF（はんだ）

NJW-32



写真はシェルサイズ 32 PF（はんだ）

NJW-16～24



写真はシェルサイズ 24 PF（圧着 CPS タイプ）

NJW-32



写真はシェルサイズ 32 PF（圧着 C タイプ）

ケーブルに結線し、相手コネクタ（レセプタクル類、アダプタ類）に接続します。

※ 32 サイズは標準で、クランプ強化タイプです。

【PFK・PMK】 プラグ（クランプ強化タイプ）



写真はシェルサイズ 24 PFK（はんだ）



写真はシェルサイズ 24 PFK（圧着 CPS タイプ）

ケーブルパッキンによる固定に加え、金属部品でケーブルシースを挟むため、ケーブルに張力がかかった場合の断線のリスクを軽減します。相手コネクタ（レセプタクル類、アダプタ類）に接続します。

※ コネクタにケーブルの重量による過度な負荷がかからないように施工して下さい。

シェルサイズ 16,20,24,28

【GPF・GPM】 管用ねじ付きプラグ



写真はシェルサイズ 24 GPF（はんだ）

ケーブル出し口に管用めねじを切ったプラグで、フレキシブル電線管などを用いる時に使用します。相手コネクタ（レセプタクル類、アダプタ類）に接続します。当社では管用平行ねじの呼び「G(PF)」にてサイズ表記しています。P 276
電線管取付け部分の防水性は、ご使用になる電線管接続部品によります。

シェルサイズ 20,24,28,32

プラグ類は、□（ケーブルパッキン記号）を必ず選択して下さい。

結合	パターン	※ご注意：正芯と逆芯の結合は出来ません
○	プラグ類 ⇔ レセプタクル類	【用途：機器に対してケーブルを接続して使用する場合】
	プラグ類 ⇔ アダプタ類	【用途：ケーブルを延長する時に使用し中継する場合】
×	プラグ類 ⇔ プラグ類	
	レセプタクル類 ⇔ アダプタ類	
	レセプタクル類 ⇔ レセプタクル類	
	アダプタ類 ⇔ アダプタ類	

【RM・RF】 レセプタクル



写真はシェルサイズ 24 RM (はんだ)



写真はシェルサイズ 24 RM (圧着 Cタイプ)

機器のパネルなどに取り付けて使用します。相手コネクタ (プラグ類) に接続します。

【RBM・RBF】 バルクヘッドタイプレセプタクル



写真はシェルサイズ 16 RBM (はんだ)



写真はシェルサイズ 16 RBM (圧着 CPSタイプ)

パネル背面からナットで固定できるレセプタクルです。パネル部の防水パッキンはOリングになります。

シェルサイズ 16のみ

【AdM・AdF】 アダプタ

NJW-16 ~ 28



写真はシェルサイズ 24 AdM (はんだ)

NJW-32



写真はシェルサイズ 32 AdM (はんだ)

NJW-16 ~ 24



写真はシェルサイズ 24 AdM (圧着 CPSタイプ)

NJW-32



写真はシェルサイズ 32 AdM (圧着 Cタイプ)

ケーブルを延長する時に使用する中継タイプで、相手コネクタ (プラグ類) に接続します。

※ 32 サイズは標準で、クランプ強化タイプです。

【AdMK・AdFK】 アダプタ (クランプ強化タイプ)



写真はシェルサイズ 24 AdMK (はんだ)



写真はシェルサイズ 24 AdMK (圧着 CPSタイプ)

ケーブルパッキンによる固定に加え、金属部品でケーブルシースを挟むため、ケーブルに張力がかかった場合の断線のリスクを軽減します。ケーブルを延長する時に使用する中継タイプです。

相手コネクタ (プラグ類) に接続します。

※ コネクタにケーブルの重量による過度な負荷がかからないように施工して下さい。

シェルサイズ 16,20,24,28

アダプタ類は、□ (ケーブルパッキン記号) を必ず選択して下さい。

【Ad(F)M・Ad(F)F】 フランジ付きアダプタ

NJW-16 ~ 28



写真はシェルサイズ 24 Ad(F)M (はんだ)

NJW-32



写真はシェルサイズ 32 Ad(F)M (はんだ)

NJW-16 ~ 24



写真はシェルサイズ 24 Ad(F)M (圧着CPSタイプ)

NJW-32



写真はシェルサイズ 32 Ad(F)M (圧着Cタイプ)

ケーブルを延長する時に使用する中継タイプで、取り付け用のフランジがついたアダプタです。相手コネクタ (プラグ類) に接続します。※ 32 サイズは標準で、クランプ強化タイプです。

【Ad(F)MK・Ad(F)FK】 フランジ付きアダプタ (クランプ強化タイプ)



写真はシェルサイズ 24 Ad(F)MK (はんだ)



写真はシェルサイズ 24 Ad(F)MK (圧着CPSタイプ)

ケーブルパッキンによる固定に加え、金属部品でケーブルシースを挟むため、ケーブルに張力がかった場合の断線のリスクを軽減します。ケーブルを延長する時に使用する中継タイプで、取り付け用のフランジがついたアダプタです。相手コネクタ (プラグ類) に接続します。※ コネクタにケーブルの重量による過度な負荷がかからないように施工して下さい。

シェルサイズ 16,20,24,28

【GAdM・GAdF】 管用ねじ付きアダプタ



写真はシェルサイズ 24 GAdM (はんだ)

ケーブル出し口に管用ねじを切ったアダプタで、ケーブルを延長するときに使用する中継タイプです。フレキシブル電線管などを用いる時に使用します。

相手コネクタ (プラグ類) に接続します。

当社では管用平行ねじの呼び「G(PF)」にてサイズ表記しています。P 276

電線管取付け部分の防水性は、ご使用になる電線管接続部品によります。

シェルサイズ 20,24,28,32

【GAd(F)M・GAd(F)F】 フランジ付き管用ねじ付きアダプタ



写真はシェルサイズ 24 GAd(F)M (はんだ)

ケーブル出し口に管用ねじを切ったアダプタで、ケーブルを延長する時に使用する中継タイプに取り付け用のフランジがついたタイプです。

フレキシブル電線管などを用いる時に使用します。

相手コネクタ (プラグ類) に接続します。

当社では管用平行ねじの呼び「G(PF)」にてサイズ表記しています。P 276

電線管取付け部分の防水性は、ご使用になる電線管接続部品によります。

シェルサイズ 20,24,28,32

結合	パターン	※ご注意: 正芯と逆芯の結合は出来ません
○	プラグ類 ⇄ レセプタクル類	【用途: 機器に対してケーブルを接続して使用する場合】
	プラグ類 ⇄ アダプタ類	【用途: ケーブルを延長する時に使用中継する場合】
×	プラグ類 ⇄ プラグ類	レセプタクル類 ⇄ レセプタクル類
	レセプタクル類 ⇄ アダプタ類	アダプタ類 ⇄ アダプタ類

アダプタ類は、□ (ケーブルパッキン記号) を必ず選択して下さい。

NJW シリーズ 形状バリエーション

【PCa】 プラグキャップ

NJW・ENJW 兼用

NJW-16～28



写真はシェルサイズ 24 PCa

NJW-32



写真はシェルサイズ 32 PCa

プラグ類に使用するキャップで、レセプタクル類、アダプタ類に結合していない時に接点部を保護するために使用します。

【RCa】 レセプタクルキャップ

NJW・ENJW 兼用

NJW-16～28



写真はシェルサイズ 24 RCa

NJW-32



写真はシェルサイズ 32 RCa

レセプタクル類に使用するキャップで、プラグ類に結合していない時に接点部を保護するために使用します。

【AdCa】 アダプタキャップ

NJW・ENJW 兼用

NJW-16～28



写真はシェルサイズ 24 AdCa

NJW-32



写真はシェルサイズ 32 AdCa

アダプタ類に使用するキャップで、プラグ類に結合していない時に接点部を保護するために使用します。
フランジ付アダプタにご使用の場合は RCa もご利用できます。

【RCa・2】 レセプタクルゴムキャップ

NJW-16～32



写真はシェルサイズ 24 RCa・2

NJW・ENJW・UNJW 兼用

レセプタクルに使用するキャップで、プラグ類に結合していない時に接点部を保護するために使用します。フランジパッキンと一体型のキャップでレセプタクルのフランジと取付パネルの間にフランジパッキン部を挟み込んで装着します。フランジパッキン部は防水性を有します。キャップの防水性はありません。

【Lザ】



写真はシェルサイズ 24 Lザ

レセプタクルの取り付け部分に使用することによって、レセプタクルの向きを変更できるアングル材です。
パネルと平行にプラグ類とケーブルを配置することができます。

NJW・ENJW・ENRW・NAW・NRW・NEW 兼用
シェルサイズ 16,20,24,28

Lザ(座) 使用例

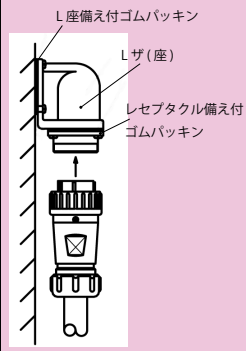
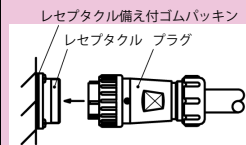

未結合状態では結合面および接点部の保護、加えて防水性を有するコネクタにおいては防水性機能を保護する為にキャップをご使用ください。

NJW シリーズ コンタクト配列 【はんだ】

はんだづけタイプ コンタクト配列

正芯・逆芯 共通

[]: 金めっきコンタクト

シェル サイズ	コンタクト数	3	5	8						
16	コンタクト配列 <ピン(オス)コンタクト 結合面から見て>									
	電安法適合品(注-1)	有	—							
	海外規格(注-2)	UL・CSA		—						
	定格 (信号用は許容電流)	125V		—						
	耐電圧 (V.r.m.s.)	1,500	1,000	500						
	電線導体断面積 (mm ²)	1.25	0.5	0.3						
備考	—		信号用							

シェル サイズ	コンタクト数	2	3	4	5	7	10	12	14		
20	コンタクト配列 <ピン(オス)コンタクト 結合面から見て>										
	電安法適合品(注-1)	有				—					
	海外規格(注-2)	UL・CSA							—		
	定格 (信号用は許容電流)	250V							—		
	耐電圧 (V.r.m.s.)	1,500				1,000		500			
	電線導体断面積 (mm ²)	2		1.25		0.5		0.3			
備考	—				電子機器用				信号用		

シェル サイズ	コンタクト数	2	3	4	5	10	14	16	21	24	
24	コンタクト配列 <ピン(オス)コンタクト 結合面から見て>										
	電安法適合品(注-1)	有				—					
	海外規格(注-2)	UL・CSA							—		
	定格 (信号用は許容電流)	250V							—		
	耐電圧 (V.r.m.s.)	1,500				1,000		500			
	電線導体断面積 (mm ²)	3.5		2		1.25		0.5		3本=0.75 18本=0.3	0.3
備考	—				電子機器用				信号用		

注-1 海外規格指定の場合、適合品ではなくなります。電気用品安全法適合品については P 267

注-2 別途指定「UL と CSA のセット指定」となります。海外規格については P 269

NJW シリーズ コンタクト配列【はんだ】

はんだづけタイプ コンタクト配列

正芯・逆芯 共通

[]: 金めっきコンタクト

シェル サイズ	コンタクト数	16	24	31	37						
28	コンタクト配列 <ピン(オス)コンタクト 結合面から見て>										
	電安法適合品(注-1)	—									
	海外規格(注-2)	UL・CSA		—							
	定 格 (信号用は許容電流)	250V		—							
		10A	5A	3本=6A [28本=3A]	[3A]						
	耐電圧(V.r.m.s.)	1,000		500							
	電線導体断面積(mm ²)	1.25	0.5	3本=0.75 28本=0.3	0.3						
備考	電子機器用		信号用								

シェル サイズ	コンタクト数	3	4	8	10	12					
32	コンタクト配列 <ピン(オス)コンタクト 結合面から見て>										
	電安法適合品(注-1)	有		—							
	海外規格(注-2)	UL・CSA									
	定 格 (信号用は許容電流)	250V									
		30A		10A							
	耐電圧(V.r.m.s.)	2,000		1,500							
	電線導体断面積(mm ²)	5.5, 6		2							
備考	—										

注-1 海外規格指定の場合、適合品ではなくなります。電気用品安全法適合品についてはP 267

注-2 別途指定「ULとCSAのセット指定」となります。海外規格についてはP 269

NJWシリーズ シェルサイズ 16 【はんだ】

※ご注意: 正芯と逆芯の結合は出来ません

16



ピンコンタクト品は電極が露出しており、【電源側】に使用した場合には、感電や短絡事故の原因となることが考えられます。事故防止のため、【電源側】にはソケットコンタクト品を、【受電側】にはピンコンタクト品をご使用下さい。

正芯 逆芯

正芯・逆芯 共通

【受電側】 <ピン (オス) コンタクト使用>

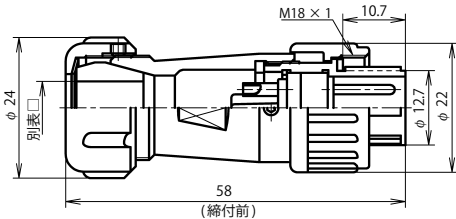

NJW-16 ■ -PM □

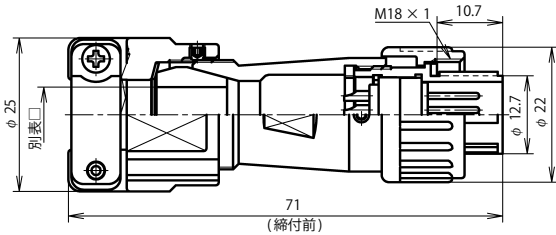

NJW-16 ■ -PMK □

逆 芯

【電源側】 <ソケット (メス) コンタクト使用>

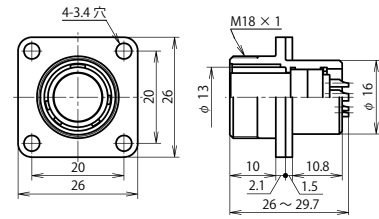

NJW-16 ■ -RF

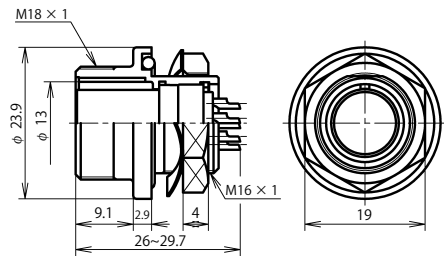

NJW-16 ■ -RBF

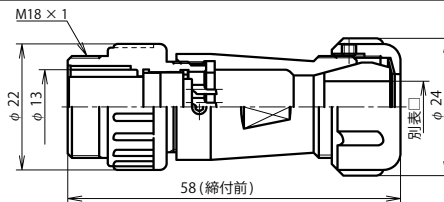

NJW-16 ■ -AdF □

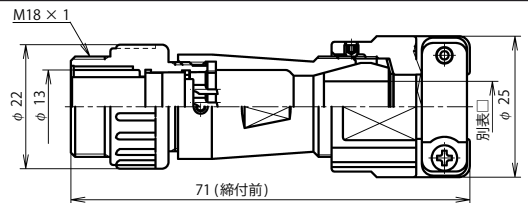

NJW-16 ■ -AdFK □

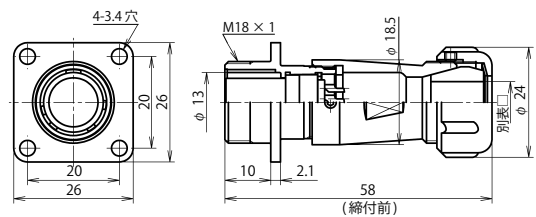

NJW-16 ■ -Ad(F)F □

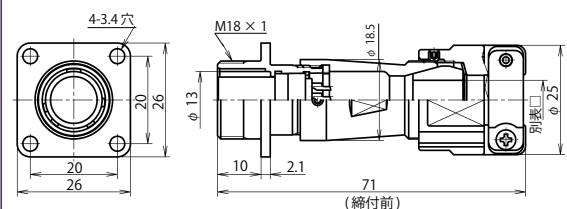

NJW-16 ■ -Ad(F)FK □

プラグ類

結合

レセプタクル類

アダプタ類

キャップ・L ザについては P160・161 (正芯・逆芯 共通)

プラグ類・アダプタ類は、□ (ケーブルパッキン記号) を必ず選択して下さい。

別表 □

防水機能を果たすためにプラグ類・アダプタ類に使用するケーブルは適正な仕様・構造のものをご使用下さい。

シェルサイズ	記号 □	ケーブル仕上り外径	通常品		海外規格対応品	
			標準	Kタイプ	標準	Kタイプ
16	5	φ 4.0 ~ φ 4.8	●	—	—	—
	7	φ 5.7 ~ φ 6.8	●	●	—	—
	8	φ 6.9 ~ φ 7.9	●	●	—	—
	9	φ 8.0 ~ φ 9.4	●	●	●	—
	11	φ 9.5 ~ φ 11.0	●	●	●	—

■はコンタクト数 コンタクト配列 P140

シェルサイズ	コンタクト数	3*	5*	8
16	電安法適合品 (注-1)	有	—	—
	海外規格 (注-2)	UL・CSA		—
	定格 (信号用は許容電流)	125V 10A	125V 5A	[3A]
	耐電圧 (V.r.m.s.)	1,500	1,000	500
	電線導体断面積 (mm ²)	1.25	0.5	0.3
	備考	—	信号用	

[] : 金めっきコンタクト
* 圧着 (CPS) タイプ あり
《七星オリジナル工具 使用品》

電線導体断面積は、左記の値以下となります。但し、海外規格品は P269 の値の電線をご使用ください。

注-1 海外規格指定の場合、適合品ではなくなります。電気用品安全法については P 267 注-2 別途指定「ULとCSAのセット指定」となります。海外規格については P 269

NJW

NJWシリーズ シェルサイズ 16 【はんだ】

※ご注意: 正芯と逆芯の結合は出来ません

正芯

逆芯



ピンコンタクト品は電極が露出しており、【電源側】に使用した場合には、感電や短絡事故の原因となることが考えられます。事故防止のため、【電源側】にはソケットコンタクト品を、【受電側】にはピンコンタクト品をご使用下さい。

16

【電源側】 <ソケット (メス) コンタクト使用>

正 芯

【受電側】 <ピン (オス) コンタクト使用>

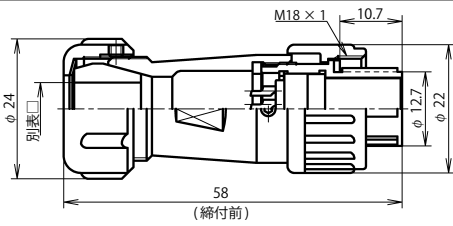

NJW-16 ■ -PF □

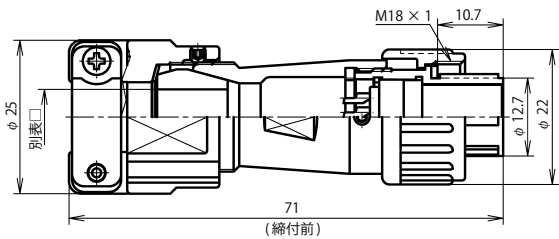

NJW-16 ■ -PFK □

プラグ類



レセプタクル類

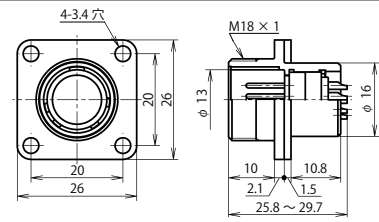

NJW-16 ■ -RM

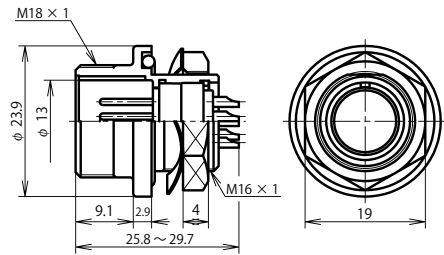

NJW-16 ■ -RBM

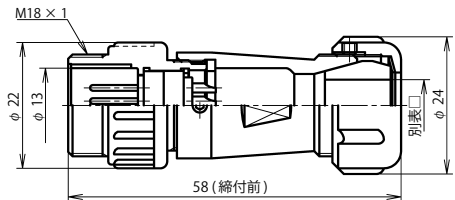

NJW-16 ■ -AdM □

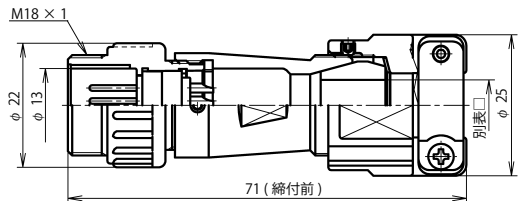

NJW-16 ■ -AdMK □

アダプタ類

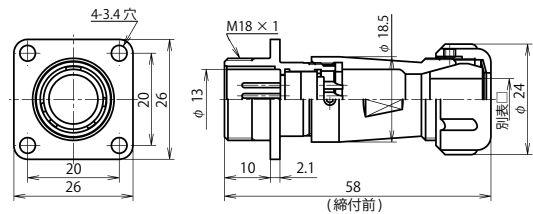

NJW-16 ■ -Ad(F)M □

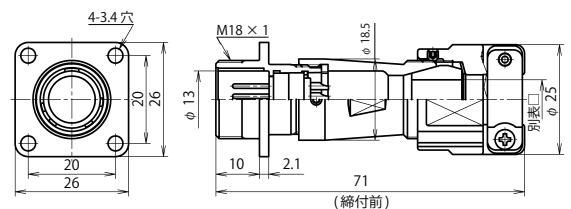

NJW-16 ■ -Ad(F)MK □

キャップ・L ザについては P160・161 (正芯・逆芯 共通)

プラグ類・アダプタ類は、□ (ケーブルパッキン記号) を必ず選択して下さい。

別表 □

防水機能を果たすためにプラグ類・アダプタ類に使用するケーブルは適正な仕様・構造のものをご使用下さい。

シェルサイズ	記号 □	ケーブル仕上り外径	通常品		海外規格対応品	
			標準	Kタイプ	標準	Kタイプ
16	5	φ 4.0 ~ φ 4.8	●	—	—	—
	7	φ 5.7 ~ φ 6.8	●	●	—	—
	8	φ 6.9 ~ φ 7.9	●	●	—	—
	9	φ 8.0 ~ φ 9.4	●	●	●	—
	11	φ 9.5 ~ φ 11.0	●	●	●	—

■はコンタクト数 コンタクト配列 P140

シェルサイズ	コンタクト数	3*	5*	8						
16	電安法適合品 (注-1)	有	—							
	海外規格 (注-2)	UL・CSA		—						
	定格 (信号用は許容電流)	125V 10A	125V 5A	[3A]						
	耐電圧 (V _{r.m.s.})	1,500	1,000	500						
	電線導体断面積 (mm ²)	1.25	0.5	0.3						
	備考	—		信号用						

[] : 金めっきコンタクト
* 圧着 (CPS) タイプ あり
《 七星オリジナル工具 使用品 》

電線導体断面積は、左記の値以下となります。但し、海外規格品は P269 の値の電線をご使用ください。

注-1 海外規格指定の場合、適合品ではなくなります。電気用品安全法については P267 注-2 別途指定「ULとCSAのセット指定」となります。海外規格については P269

N
J
W

NJWシリーズ シェルサイズ 20 【はんだ】

※ご注意: 正芯と逆芯の結合は出来ません

20



ピンコンタクト品は電極が露出しており、【電源側】に使用した場合には、感電や短絡事故の原因となることが考えられます。事故防止のため、【電源側】にはソケットコンタクト品を、【受電側】にはピンコンタクト品をご使用下さい。

正芯 逆芯

正芯・逆芯 共通

【受電側】 <ピン (オス) コンタクト使用>

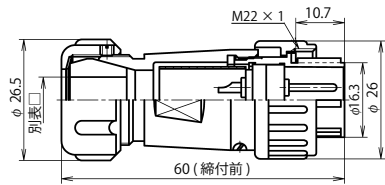

NJW-20 ■ -PM □

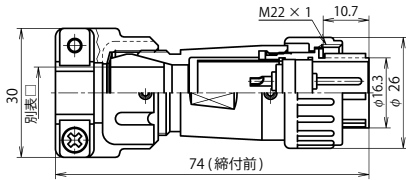

NJW-20 ■ -PMK □

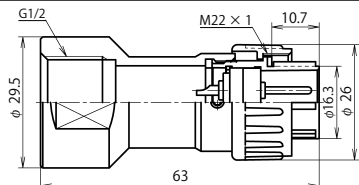

NJW-20 ■ -GPM1/2 (注)

(注) 当社では管用平行ねじの呼び「G(PF)」にてサイズ表記 P 276 電線管取付け部分の防水性は、ご使用になる電線管接続部品によります。

キャップ・L ザについては P160・161 (正芯・逆芯 共通)

プラグ類・アダプタ類は、□ (ケーブルバッキン記号) を必ず選択して下さい。

別表 □

防水機能を果たすためにプラグ類・アダプタ類に使用するケーブルは適正な仕様・構造のものをご使用下さい。

シェルサイズ	記号 □	ケーブル仕上り外径	通常品		海外規格対応品	
			標準	Kタイプ	標準	Kタイプ
20	6	φ 5.5 ~ φ 6.3	●	—	—	—
	8	φ 7.0 ~ φ 8.5	●	●	●	—
	10	φ 8.6 ~ φ 10.5	●	●	●	—
	12	φ 10.6 ~ φ 12.5	●	●	●	—

■はコンタクト数 コンタクト配列 P140

シェルサイズ	コンタクト数	2	3	4	5	7*	10*	12●	14			
20	電安法適合品 (注-1)	有				—						
	海外規格 (注-2)					UL・CSA				—		
	定格 (信号用は許容電流)	250V 15A		250V 10A			250V 5A			[3A]		
	耐電圧 (V.r.m.s.)	1,500			1,000			500				
	電線導体断面積 (mm ²)	2		1.25			0.5			0.3		
	備考	—				電子機器用				信号用		

[] : 金めっきコンタクト
 * 圧着 (CPS) タイプ あり
 《七星オリジナル工具 使用品》
 ● 圧着 (2012C) タイプ あり
 《MIL 規格工具 使用品》
 電線導体断面積は、左記の値以下となります。
 但し、海外規格品は P269 の値の電線をご使用ください。

逆芯 【電源側】 <ソケット (メス) コンタクト使用>

レセプタクル

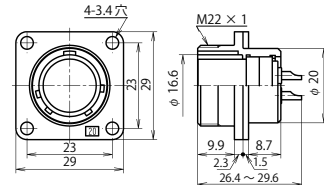

NJW-20 ■ -RF

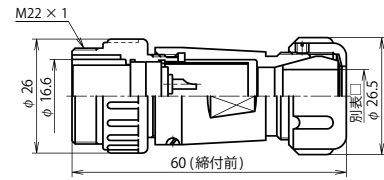

NJW-20 ■ -AdF □

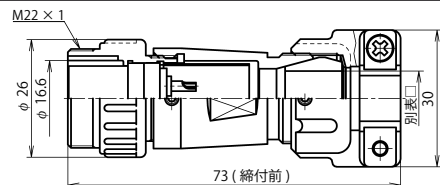

NJW-20 ■ -AdFK □

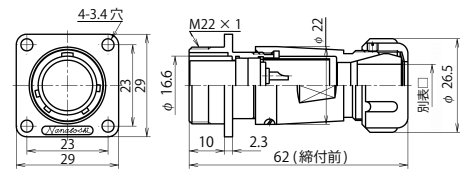

NJW-20 ■ -Ad(F) □

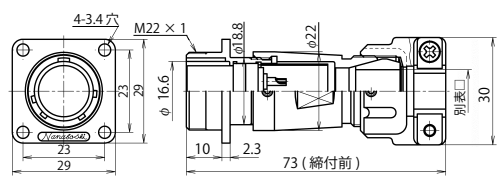

NJW-20 ■ -Ad(F)FK □

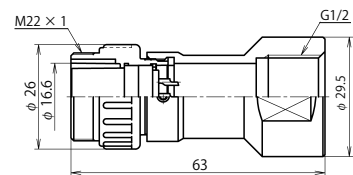

NJW-20 ■ -GAdF1/2 (注)

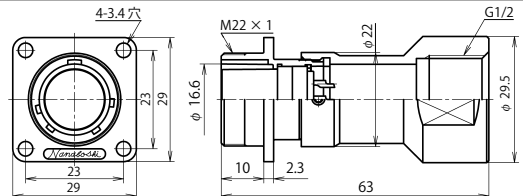

NJW-20 ■ -GAd(F)F1/2 (注)

プラグ類

結合

アダプタ類

注-1 海外規格指定の場合、適合品ではなくなります。電気用品安全法については P 267 注-2 別途指定「UL と CSA のセット指定」となります。 海外規格については P 269

NJW

NJWシリーズ シェルサイズ 20 【はんだ】

※ご注意: 正芯と逆芯の結合は出来ません

正芯

逆芯



ピンコンタクト品は電極が露出しており、【電源側】に使用した場合には、感電や短絡事故の原因となることが考えられます。事故防止のため、【電源側】にはソケットコンタクト品を、【受電側】にはピンコンタクト品をご使用下さい。

20

【電源側】 <ソケット (メス) コンタクト使用>

正 芯

【受電側】 <ピン (オス) コンタクト使用>

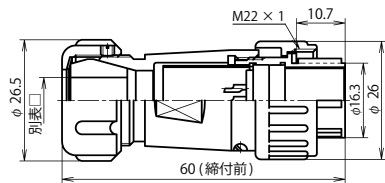

NJW-20 ■ -PF □

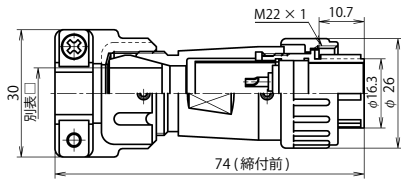

NJW-20 ■ -PFK □

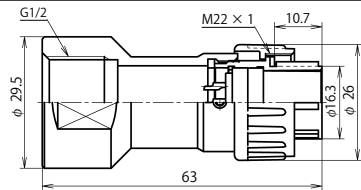

NJW-20 ■ -GPF1/2 (注)

(注) 当社では管用平行ねじの呼び「G(PF)」にてサイズ表記 P 276 電線管取付け部分の防水性は、ご使用になる電線管接続部品によります。

キャップ・L ザについては P160・161 (正芯・逆芯 共通)

プラグ類・アダプタ類は、□ (ケーブルパッキン記号) を必ず選択して下さい。

別表 □

防水機能を果たすためにプラグ類・アダプタ類に使用するケーブルは適正な仕様・構造のものをご使用下さい。

シェルサイズ	記号 □	ケーブル仕上り外径	通常品		海外規格対応品	
			標準	Kタイプ	標準	Kタイプ
20	6	φ 5.5 ~ φ 6.3	●	—	—	—
	8	φ 7.0 ~ φ 8.5	●	●	●	—
	10	φ 8.6 ~ φ 10.5	●	●	●	—
	12	φ 10.6 ~ φ 12.5	●	●	●	—

■はコンタクト数 コンタクト配列 P140

シェルサイズ	コンタクト数	2	3	4	5	7*	10*	12●	14	
20	電安法適合品 (注-1)	有				—				
	海外規格 (注-2)	—				UL・CSA				
	定格 (信号用は許容電流)	250V 15A		250V 10A		250V 5A		[3A]		
	耐電圧 (V.r.m.s.)	1,500		—		1,000		500		
	電線導体断面積 (mm ²)	2		—		1.25		0.5		0.3
	備考	—				電子機器用			信号用	

[] : 金めっきコンタクト
 * 圧着 (CPS) タイプ あり
 《七星オリジナル工具 使用品》
 ● 圧着 (2012C) タイプ あり
 《MIL 規格工具 使用品》
 電線導体断面積は、左記の値以下となります。
 但し、海外規格品は P269 の値の電線をご使用ください。

注-1 海外規格指定の場合、適合品ではなくなります。電気用品安全法については P 267 注-2 別途指定「ULとCSAのセット指定」となります。海外規格については P 269

NJW

NJWシリーズ シェルサイズ 24 【はんだ】

※ご注意: 正芯と逆芯の結合は出来ません

24



ピンコンタクト品は電極が露出しており、【電源側】に使用した場合には、感電や短絡事故の原因となることが考えられます。事故防止のため、【電源側】にはソケットコンタクト品を、【受電側】にはピンコンタクト品をご使用下さい。

正芯 逆芯

正芯・逆芯 共通

【受電側】 <ピン (オス) コンタクト使用>

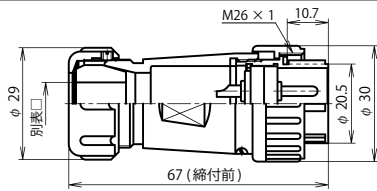

NJW-24 ■ -PM □

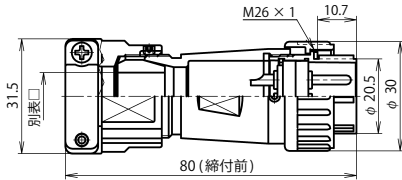

NJW-24 ■ -PMK □

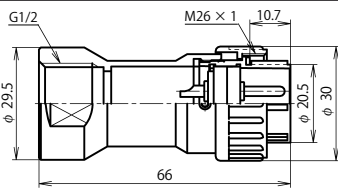

NJW-24 ■ -GPM1/2 (注)

逆 芯

【電源側】 <ソケット (メス) コンタクト使用>

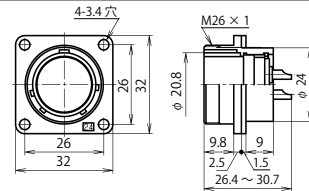

NJW-24 ■ -RF

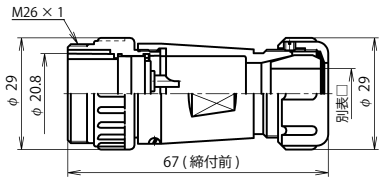

NJW-24 ■ -AdF □

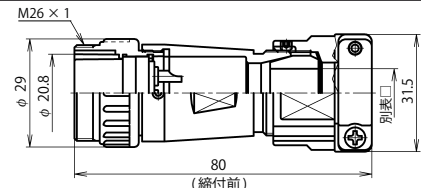

NJW-24 ■ -AdFK □

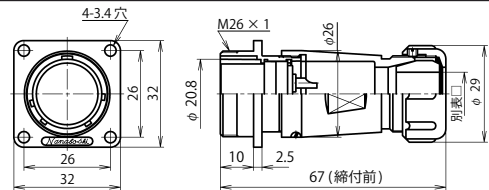

NJW-24 ■ -Ad(F)F □

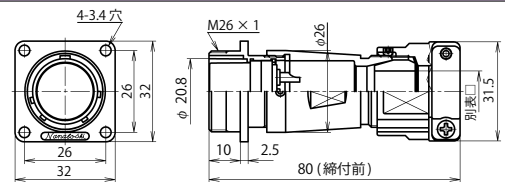

NJW-24 ■ -Ad(F)FK □

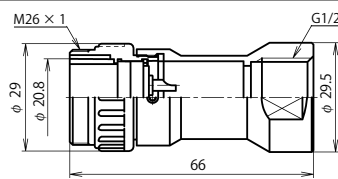

NJW-24 ■ -GAdF1/2 (注)

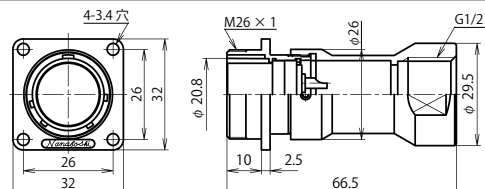

NJW-24 ■ -GAd(F)F1/2 (注)

プラグ類

結合

アダプタ類

(注) 当社では管用平行ねじの呼び「G(PF)」にてサイズ表記 P 276 電線管取付け部分の防水性は、ご使用になる電線管接続部品によります。

キャップ・L ザについては P160・161 (正芯・逆芯 共通)

プラグ類・アダプタ類は、□ (ケーブルパッキン記号) を必ず選択して下さい。

別表 □

防水機能を果たすためにプラグ類・アダプタ類に使用するケーブルは適正な仕様・構造のものをご使用下さい。

シェルサイズ	記号 □	ケーブル仕上り外径	通常品		海外規格対応品	
			標準	Kタイプ	標準	Kタイプ
24	8	φ 6.8 ~ φ 8.0	●	●	—	—
	11	φ 9.5 ~ φ 11.0	●	●	●	—
	13	φ 11.1 ~ φ 13.0	●	●	●	—
	15	φ 13.1 ~ φ 15.0	●	●	●	—

■はコンタクト数 コンタクト配列 P140

シェルサイズ	コンタクト数	2	3	4*	5	10*	14	16*	21	24	
24	電安法適合品 (注-1)	有					—				
	海外規格 (注-2)	UL・CSA					—				
	定格 (信号用は許容電流)	250V 20A		250V 15A		250V 10A	250V 5A		3本=6A [18本=3A]	[3A]	
	耐電圧 (V r.m.s.)	1,500				1,000		500			
	電線導体断面積 (mm ²)	3.5		2		1.25	0.5		3本=0.75 18本=0.3	0.3	
	備考	—					電子機器用			信号用	

[] : 金めっきコンタクト
* 圧着 (CPS) タイプ あり
《 七星オリジナル工具 使用品 》
★ 圧着 (C) タイプ あり
《 JIS 規格工具 使用品 》
電線導体断面積は、左記の値以下となります。
但し、海外規格品は P269 の値の電線をご使用ください。

注-1 海外規格指定の場合、適合品ではなくなります。電気用品安全法については P 267 注-2 別途指定「ULとCSAのセット指定」となります。海外規格については P 269

NJW

NJWシリーズ シェルサイズ 24 【はんだ】

※ご注意: 正芯と逆芯の結合は出来ません

正芯

逆芯



ピンコンタクト品は電極が露出しており、【電源側】に使用した場合には、感電や短絡事故の原因となることが考えられます。事故防止のため、【電源側】にはソケットコンタクト品を、【受電側】にはピンコンタクト品をご使用下さい。

24

【電源側】 <ソケット (メス) コンタクト使用>

正 芯

【受電側】 <ピン (オス) コンタクト使用>

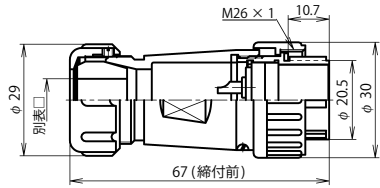

NJW-24 ■ -PF □

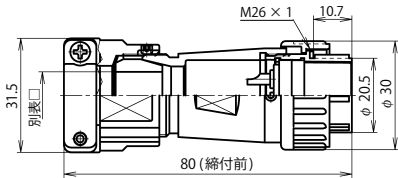

NJW-24 ■ -PFK □

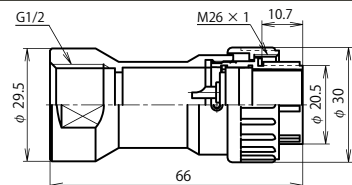

NJW-24 ■ -GPF1/2 (注)

プラグ類

結合

レセプタクル

アダプタ類

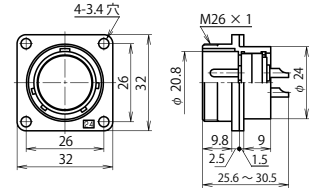

NJW-24 ■ -RM

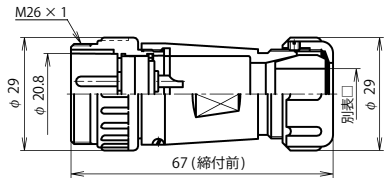

NJW-24 ■ -AdM □

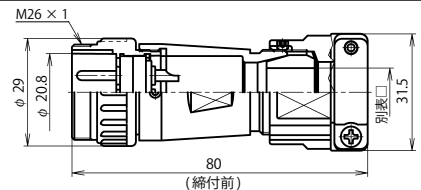

NJW-24 ■ -AdMK □

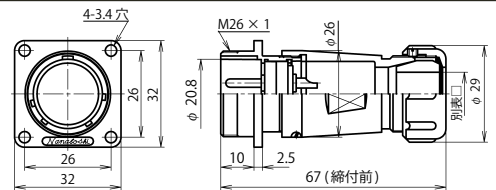

NJW-24 ■ -Ad(F)M □

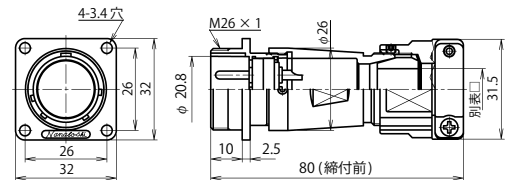

NJW-24 ■ -Ad(F)MK □

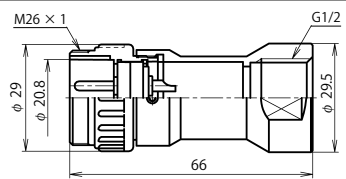

NJW-24 ■ -GAdM1/2 (注)

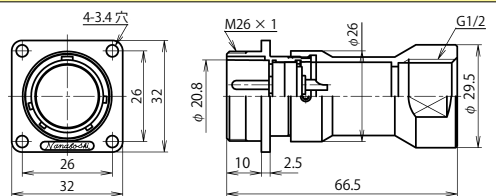

NJW-24 ■ -GAd(F)M1/2 (注)

(注) 当社では管用平行ねじの呼び「G(PF)」にてサイズ表記 P 276 電線管取付け部分の防水性は、ご使用になる電線管接続部品によります。

キャップ・L ザについては P160・161 (正芯・逆芯 共通)

プラグ類・アダプタ類は、□ (ケーブルバッキン記号) を必ず選択して下さい。

別表 □

防水機能を果たすためにプラグ類・アダプタ類に使用するケーブルは適正な仕様・構造のものをご使用下さい。

シェルサイズ	記号 □	ケーブル仕上り外径	通常品		海外規格対応品	
			標準	Kタイプ	標準	Kタイプ
24	8	φ 6.8 ~ φ 8.0	●	●	—	—
	11	φ 9.5 ~ φ 11.0	●	●	●	—
	13	φ 11.1 ~ φ 13.0	●	●	●	—
	15	φ 13.1 ~ φ 15.0	●	●	●	—

■はコンタクト数 コンタクト配列 P140

シェルサイズ	コンタクト数	2	3	4*	5	10*	14	16*	21	24	
24	電安法適合品 (注-1)	有				—					
	海外規格 (注-2)	UL・CSA									—
	定格 (信号用は許容電流)	250V 20A		250V 15A		250V 10A	250V 5A		3本=6A [18本=3A]	[3A]	
	耐電圧 (V r.m.s.)	1,500			1,000			500			
	電線導体断面積 (mm ²)	3.5		2		1.25	0.5		3本=0.75 18本=0.3	0.3	
備考	—				電子機器用				信号用		

[] : 金めっきコンタクト
* 圧着 (CPS) タイプ あり
《 七星オリジナル工具 使用品 》
★ 圧着 (C) タイプ あり
《 JIS 規格工具 使用品 》
電線導体断面積は、左記の値以下となります。
但し、海外規格品は P269 の値の電線をご使用ください。

注-1 海外規格指定の場合、適合品ではなくなります。電気用品安全法については P 267 注-2 別途指定「ULとCSAのセット指定」となります。海外規格については P 269

NJW

NJWシリーズ シェルサイズ 28 【はんだ】

※ご注意: 正芯と逆芯の結合は出来ません

28



ピンコンタクト品は電極が露出しており、【電源側】に使用した場合には、感電や短絡事故の原因となることが考えられます。事故防止のため、【電源側】にはソケットコンタクト品を、【受電側】にはピンコンタクト品をご使用下さい。

正芯 逆芯

正芯・逆芯 共通

【受電側】 <ピン (オス) コンタクト使用>

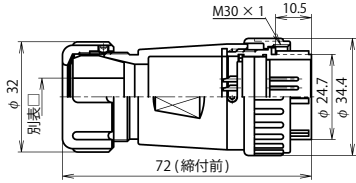

NJW-28 ■ -PM □

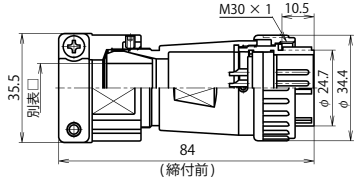

NJW-28 ■ -PMK □

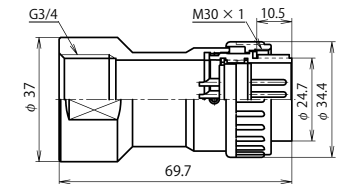

NJW-28 ■ -GPM3/4 (注)

逆 芯

【電源側】 <ソケット (メス) コンタクト使用>

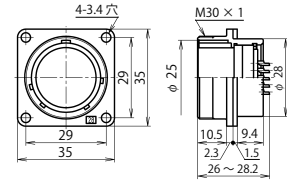

NJW-28 ■ -RF

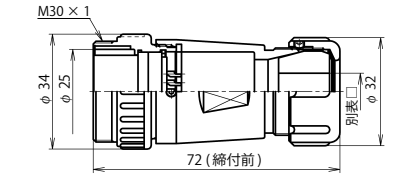

NJW-28 ■ -AdF □

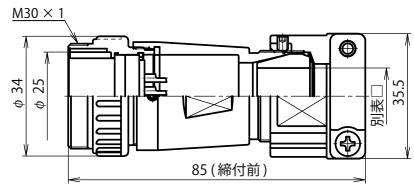

NJW-28 ■ -AdFK □

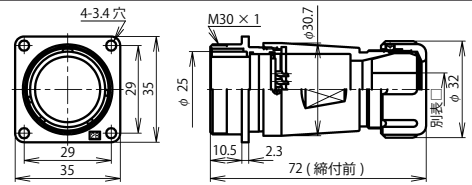

NJW-28 ■ -Ad(F)F □

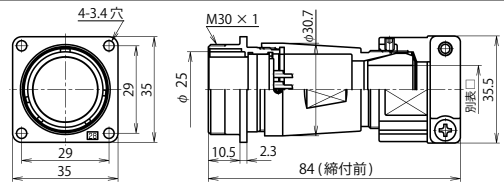

NJW-28 ■ -Ad(F)FK □

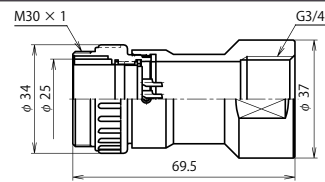

NJW-28 ■ -GAdF3/4 (注)

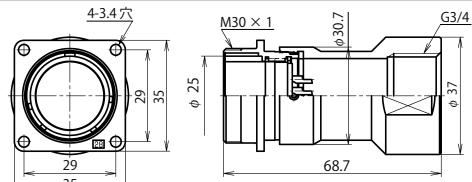

NJW-28 ■ -GAd(F)F3/4 (注)

プラグ類

結合

アダプタ類

(注) 当社では管用平行ねじの呼び「G(PF)」にてサイズ表記 P 276 電線管取付け部分の防水性は、ご使用になる電線管接続部品によります。

キャップ・L ザについては P160・161 (正芯・逆芯 共通)

プラグ類・アダプタ類は、□ (ケーブルパッキン記号) を必ず選択して下さい。

別表 □

防水機能を果たすためにプラグ類・アダプタ類に使用するケーブルは適正な仕様・構造のものをご使用下さい。

シェルサイズ	記号 □	ケーブル仕上り外径	通常品		海外規格対応品	
			標準	Kタイプ	標準	Kタイプ
28	10	φ 9.0 ~ φ 10.9	●	●	—	—
	12	φ 11.0 ~ φ 12.4	●	●	—	—
	14	φ 12.5 ~ φ 14.0	●	●	●	—
	16	φ 14.1 ~ φ 16.0	●	●	●	—
	18	φ 16.1 ~ φ 18.0	●	●	●	—

■はコンタクト数 コンタクト配列 P141

シェルサイズ	コンタクト数	16	24	31	37						
28	電安法適合品	—									
	海外規格 (注-1)	UL・CSA									
	定格 (信号用は許容電流)	250V 10A	250V 5A	3本=6A [28本=3A]		[3A]					
	耐電圧 (V.r.m.s.)	1,000			500						
	電線導体断面積 (mm ²)	1.25	0.5	3本=0.75 [28本=0.3]		0.3					
	備考	電子機器用			信号用						

[]: 金めっきコンタクト 圧着タイプ なし

電線導体断面積は、左記の値以下となります。但し、海外規格品は P269 の値の電線をご使用ください。

注-1 別途指定「ULとCSAのセット指定」となります。 海外規格については P 269

NJW

NJWシリーズ シェルサイズ 28 【はんだ】

※ご注意: 正芯と逆芯の結合は出来ません

正芯

逆芯



ピンコンタクト品は電極が露出しており、【電源側】に使用した場合には、感電や短絡事故の原因となることが考えられます。事故防止のため、【電源側】にはソケットコンタクト品を、【受電側】にはピンコンタクト品をご使用下さい。

28

【電源側】 <ソケット (メス) コンタクト使用>

正 芯

【受電側】 <ピン (オス) コンタクト使用>

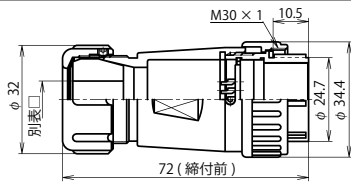

NJW-28 ■ -PF □

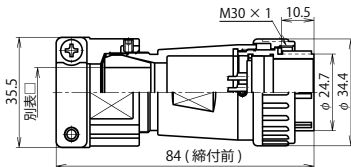

NJW-28 ■ -PFK □

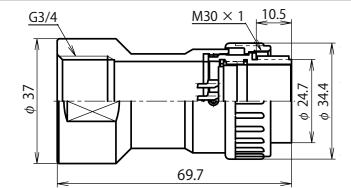

NJW-28 ■ -GPF3/4 (注)

(注) 当社では管用平行ねじの呼び「G(PF)」にてサイズ表記 P 276 電線管取付け部分の防水性は、ご使用になる電線管接続部品によります。

キャップ・L ザについては P160・161

(正芯・逆芯 共通)

プラグ類・アダプタ類は、□ (ケーブルパッキン記号) を必ず選択して下さい。

別表 □

防水機能を果たすためにプラグ類・アダプタ類に使用するケーブルは適正な仕様・構造のものをご使用下さい。

シェルサイズ	記号 □	ケーブル仕上り外径	通常品		海外規格対応品	
			標準	Kタイプ	標準	Kタイプ
28	10	φ 9.0 ~ φ 10.9	●	●	—	—
	12	φ 11.0 ~ φ 12.4	●	●	—	—
	14	φ 12.5 ~ φ 14.0	●	●	●	—
	16	φ 14.1 ~ φ 16.0	●	●	●	—
	18	φ 16.1 ~ φ 18.0	●	●	●	—

■はコンタクト数 コンタクト配列 P141

シェルサイズ	コンタクト数	16	24	31	37						
28	電安法適合品	—									
	海外規格 (注-1)	UL・CSA									
	定格 (信号用は許容電流)	250V 10A	250V 5A	3本=6A [28本=3A]	[3A]						
	耐電圧 (V r.m.s.)	1,000		500							
	電線導体断面積 (mm ²)	1.25	0.5	3本=0.75 28本=0.3	0.3						
備考	電子機器用			信号用							

[]: 金めっきコンタクト 圧着タイプ なし
電線導体断面積は、左記の値以下となります。但し、海外規格品は P269 の値の電線をご使用ください。

注-1 別途指定「ULとCSAのセット指定」となります。 海外規格については P 269

N
J
W

NJWシリーズ シェルサイズ 32 【はんだ】

※ご注意: 正芯と逆芯の結合は出来ません

32



ピンコンタクト品は電極が露出しており、【電源側】に使用した場合には、感電や短絡事故の原因となることが考えられます。事故防止のため、【電源側】にはソケットコンタクト品を、【受電側】にはピンコンタクト品をご使用下さい。

正芯 逆芯

正芯・逆芯 共通

【受電側】 <ピン (オス) コンタクト使用>

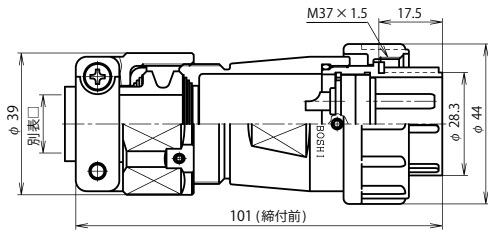

NJW-32 ■ -PM □

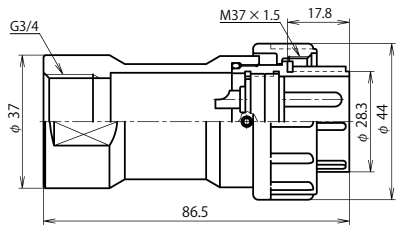

NJW-32 ■ -GPM3/4 (注)

(注) 当社では管用平行ねじの呼び「G(PF)」にてサイズ表記 P 276 電線管取付け部分の防水性は、ご使用になる電線管接続部品によります。

キャップ・L ザについては P160・161 (正芯・逆芯 共通)

プラグ類・アダプタ類は、□ (ケーブルバックギン記号) を必ず選択して下さい。

別表 □

防水機能を果たすためにプラグ類・アダプタ類に使用するケーブルは適正な仕様・構造のものをご使用下さい。

シェルサイズ	記号 □	ケーブル仕上り外径	通常品	海外規格対応品
32	16	φ 11.5 ~ φ 16.0	●	●
	20	φ 15.5 ~ φ 20.0	●	●

※ 32サイズは標準でケーブルクランプ付きです

逆 芯

プラグ類



レセプタクル

アダプタ類

【電源側】 <ソケット (メス) コンタクト使用>

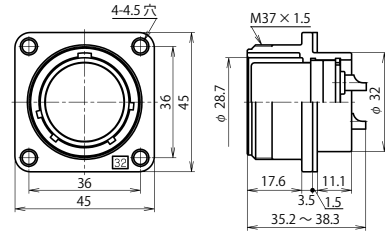

NJW-32 ■ -RF

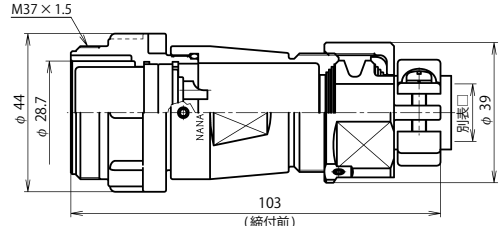

NJW-32 ■ -AdF □

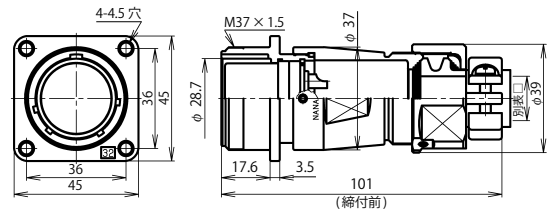

NJW-32 ■ -Ad(F)F □

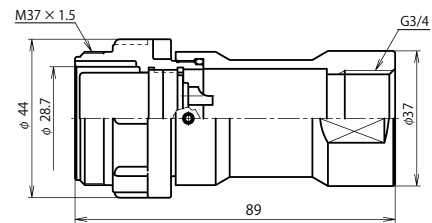

NJW-32 ■ -GAdF3/4 (注)

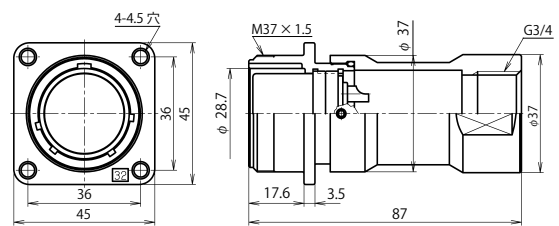

NJW-32 ■ -GAd(F)F3/4 (注)

■はコンタクト数 コンタクト配列 P141

シェルサイズ	コンタクト数	2★	3★	4★	8	10	12				
32	電安法適合品 (注-1)	圧着のみ	有		—						
	海外規格 (注-2)		UL・CSA								
	定格 (信号用は許容電流)		250V 30A		250V 10A						
	耐電圧 (V.r.m.s.)		2,000		1,500						
	電線導体断面積 (mm ²)		5.5, 6		2						
	備考				—						

★ 圧着 (C) (CH) タイプ あり
《 JIS 規格工具 使用品 》

電線導体断面積は、左記の値以下となります。但し、海外規格品は P269 の値の電線をご使用ください。

注-1 海外規格指定の場合、適合品ではなくなります。電気用品安全法については P 267 注-2 別途指定「ULとCSAのセット指定」となります。海外規格については P 269

NJW

NJWシリーズ シェルサイズ 32 【はんだ】

※ご注意: 正芯と逆芯の結合は出来ません

正芯

逆芯



ピンコンタクト品は電極が露出しており、【電源側】に使用した場合には、感電や短絡事故の原因となることが考えられます。事故防止のため、【電源側】にはソケットコンタクト品を、【受電側】にはピンコンタクト品をご使用下さい。

32

【電源側】 <ソケット (メス) コンタクト使用>

正 芯

【受電側】 <ピン (オス) コンタクト使用>

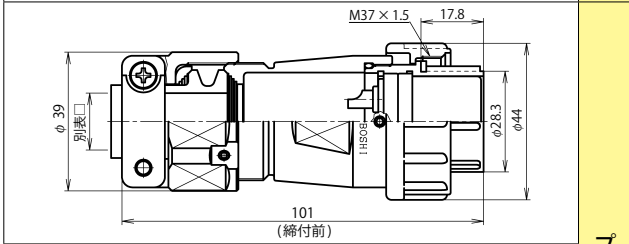

NJW-32 ■ -PF □

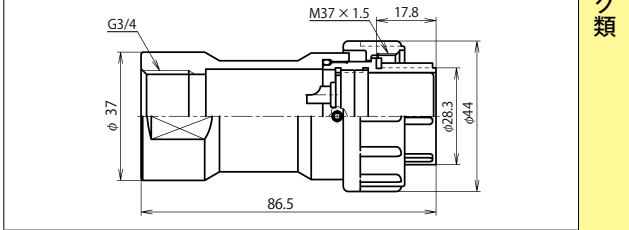

NJW-32 ■ -GPF3/4 (注)

プラグ類

結合

レセプタクル

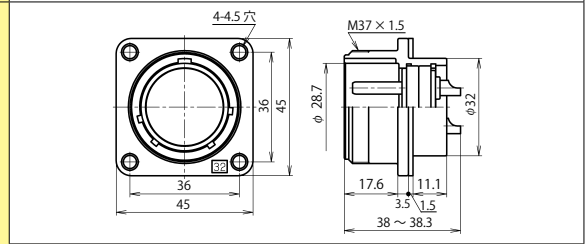

NJW-32 ■ -RM

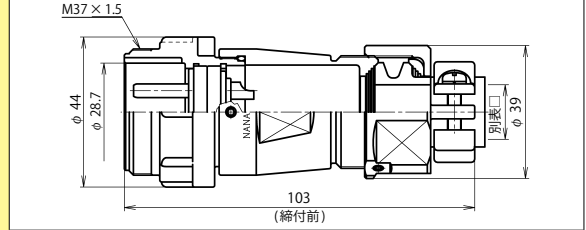

NJW-32 ■ -AdM □

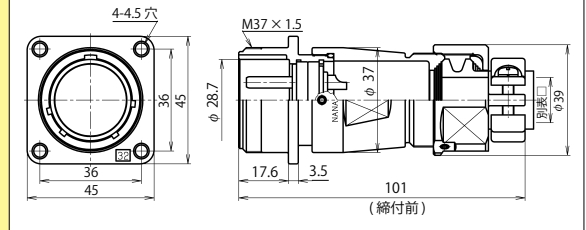

NJW-32 ■ -Ad(F)M □

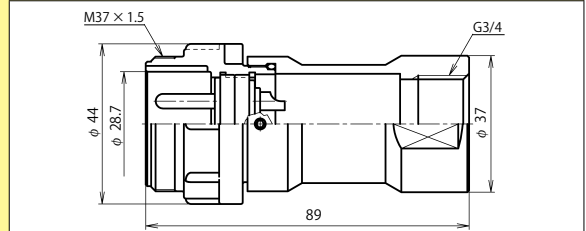

NJW-32 ■ -GAdM3/4 (注)

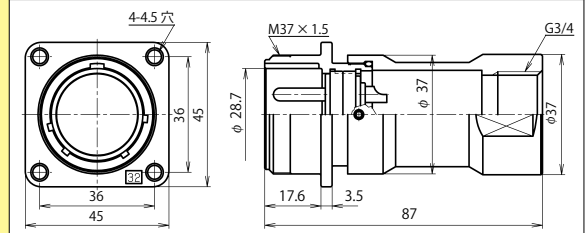

NJW-32 ■ -GAd(F)M3/4 (注)

アダプタ類

(注) 当社では管用平行ねじの呼び「G(PF)」にてサイズ表記 P 276 電線管取付け部分の防水性は、ご使用になる電線管接続部品によります。

キャップ・L ザについては P160・161 (正芯・逆芯 共通)

プラグ類・アダプタ類は、□ (ケーブルバックギン記号) を必ず選択して下さい。

別表 □

防水機能を果たすためにプラグ類・アダプタ類に使用するケーブルは適正な仕様・構造のものをご使用下さい。

シェルサイズ	記号 □	ケーブル仕上り外径	通常品	海外規格対応品
32	16	φ 11.5 ~ φ 16.0	●	●
	20	φ 15.5 ~ φ 20.0	●	●

※ 32サイズは標準でケーブルクランプ付きです

■はコンタクト数 コンタクト配列 P141

シェルサイズ	コンタクト数	2★	3★	4★	8	10	12			
32	電安法適合品 (注-1)	圧着のみ	有		-					
	海外規格 (注-2)		UL・CSA							
	定格 (信号用は許容電流)		250V 30A		250V 10A					
	耐電圧 (V r.m.s.)		2,000		1,500					
	電線導体断面積 (mm ²)		5.5, 6		2					
備考										

★ 圧着 (C) (CH) タイプ あり
《 JIS 規格工具 使用品 》

電線導体断面積は、左記の値以下となります。但し、海外規格品は P269 の値の電線をご使用ください。

注-1 海外規格指定の場合、適合品ではなくなります。電気用品安全法については P 267 注-2 別途指定「ULとCSAのセット指定」となります。海外規格については P 269

NJW

NJWシリーズ シェルサイズ 16 【圧着】

※ご注意: 正芯と逆芯の結合は出来ません

16



ピンコンタクト品は電極が露出しており、【電源側】に使用した場合には、感電や短絡事故の原因となることが考えられます。事故防止のため、【電源側】にはソケットコンタクト品を、【受電側】にはピンコンタクト品をご使用下さい。

正芯 逆芯

正芯・逆芯 共通

【受電側】 <ピン (オス) コンタクト使用>

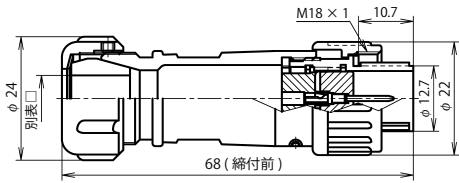

NJW-16 ■ -PM □

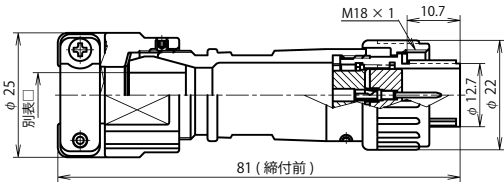

NJW-16 ■ -PMK □

プラグ類



レセプタクル類

アダプタ類

【電源側】 <ソケット (メス) コンタクト使用>

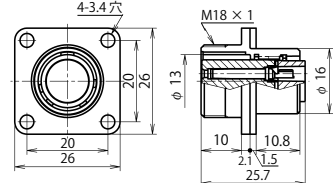

NJW-16 ■ -RF

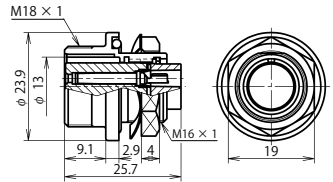

NJW-16 ■ -RBF

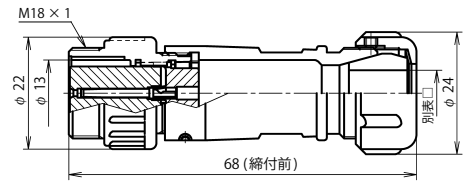

NJW-16 ■ -AdF □

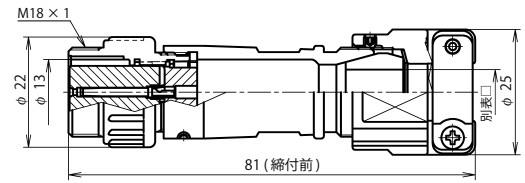

NJW-16 ■ -AdFK □

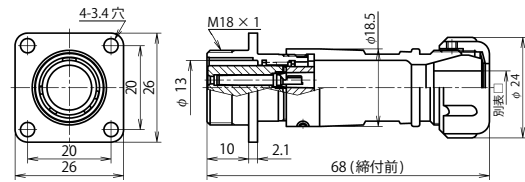

NJW-16 ■ -Ad(F)F □

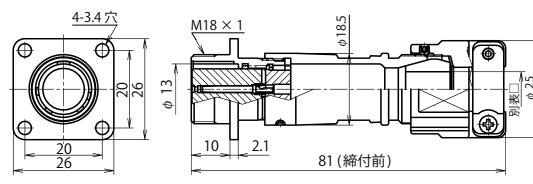

NJW-16 ■ -Ad(F)FK □

キャップ・L ザについては P160・161 (正芯・逆芯 共通)

プラグ類・アダプタ類は、□ (ケーブルパッキン記号) を必ず選択して下さい。

別表 □

防水機能を果たすためにプラグ類・アダプタ類に使用するケーブルは適正な仕様・構造のものをご使用下さい。

シェルサイズ	記号 □	ケーブル仕上り外径	通常品	
			標準	Kタイプ
16	5	φ 4.0 ~ φ 4.8	●	—
	7	φ 5.7 ~ φ 6.8	●	●
	8	φ 6.9 ~ φ 7.9	●	●
	9	φ 8.0 ~ φ 9.4	●	●
	11	φ 9.5 ~ φ 11.0	●	●

※ 圧着 CPS タイプに、海外規格取得品はありません。

■はコンタクト数

シェルサイズ	コンタクト数 / 圧着記号	3 CPS	5 CPS
16	コンタクト配列 <ピン(オス)コンタクト 結合面から見て>		
	海外規格	—	
	定格	125V 10A	125V 5A
	耐電圧 (V.r.m.s.)	1,500	1,000
	電線導体断面積 (mm ²)	0.5, 0.75 1.25	0.3, 0.5
	電線被覆外径制限	φ 2.8mm 以下 φ 1.95mm 以下	
	工具備考	オリジナル	

◆圧着 (CPS) タイプ 《七星オリジナル工具 使用品》

圧着タイプの製品には芯数分のコンタクトが付属されています。CPS タイプは金めっきコンタクトの製品も標準ラインナップされています。製品名例 NJW-163CPS-PM・AU 赤字部分に金めっきコンタクト変更の記号

別途ご入用の場合、コンタクトのみのご購入も可能です。コンタクト、圧着工具、引き抜き工具の品名については P 264

NJWシリーズ シェルサイズ 16 【圧着】

※ご注意: 正芯と逆芯の結合は出来ません

正芯

逆芯



ピンコンタクト品は電極が露出しており、【電源側】に使用した場合には、感電や短絡事故の原因となることが考えられます。事故防止のため、【電源側】にはソケットコンタクト品を、【受電側】にはピンコンタクト品をご使用下さい。

16

【電源側】 <ソケット (メス) コンタクト使用>

正 芯

【受電側】 <ピン (オス) コンタクト使用>

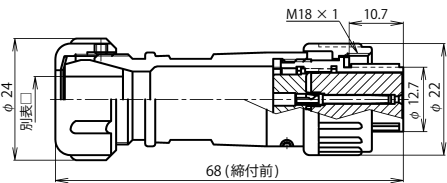

NJW-16 ■ -PF □

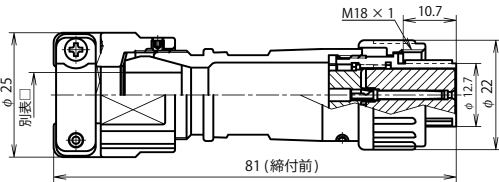

NJW-16 ■ -PFK □

プラグ類



レセプタクル類

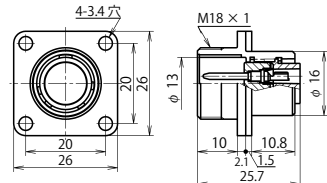

NJW-16 ■ -RM

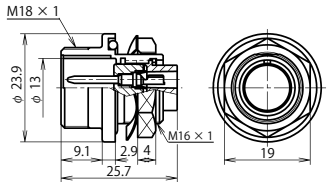

NJW-16 ■ -RBM

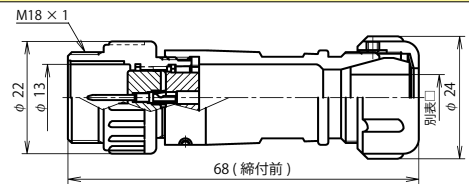

NJW-16 ■ -AdM □

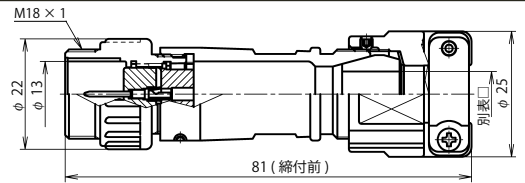

NJW-16 ■ -AdMK □

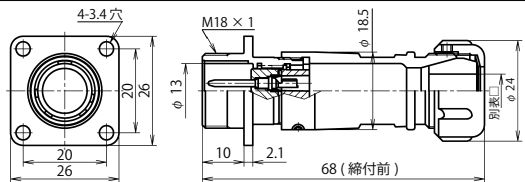

NJW-16 ■ -Ad(F)M □

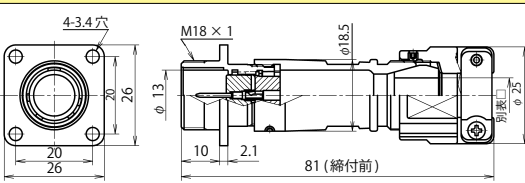

NJW-16 ■ -Ad(F)MK □

アダプタ類

キャップ・L ザについては P160・161 (正芯・逆芯 共通)

プラグ類・アダプタ類は、□ (ケーブルバック記号) を必ず選択して下さい。

別表 □

防水機能を果たすためにプラグ類・アダプタ類に使用するケーブルは適正な仕様・構造のものをご使用下さい。

シェルサイズ	記号 □	ケーブル仕上り外径	通常品	
			標準	Kタイプ
16	5	φ 4.0 ~ φ 4.8	●	—
	7	φ 5.7 ~ φ 6.8	●	●
	8	φ 6.9 ~ φ 7.9	●	●
	9	φ 8.0 ~ φ 9.4	●	●
	11	φ 9.5 ~ φ 11.0	●	●

※ 圧着 CPS タイプに、海外規格取得品はありません。

■はコンタクト数

シェルサイズ	コンタクト数 / 圧着記号	3 CPS	5 CPS
16	コンタクト配列 <ピン (オス) コンタクト 結合面から見て>		
	海外規格	—	
	定格	125V 10A	125V 5A
	耐電圧 (V r.m.s.)	1,500	1,000
	電線導体断面積 (mm ²)	0.5, 0.75 1.25	0.3, 0.5
	電線被覆外径制限	φ 2.8mm 以下	φ 1.95mm 以下
	工具	オリジナル	
	備考	—	

◆圧着 (CPS) タイプ 《七星オリジナル工具 使用品》

圧着タイプの製品には芯数分のコンタクトが付属されています。CPS タイプは金めっきコンタクトの製品も標準ラインナップされています。製品名例 NJW-163CPS-PF・AU 赤字部分に金めっきコンタクト変更の記号

別途ご入用の場合、コンタクトのみのご購入も可能です。コンタクト、圧着工具、引き抜き工具の品名については P 264

NJW

NJWシリーズ シェルサイズ 20 【圧着】

※ご注意: 正芯と逆芯の結合は出来ません

20



ピンコンタクト品は電極が露出しており、【電源側】に使用した場合には、感電や短絡事故の原因となることが考えられます。事故防止のため、【電源側】にはソケットコンタクト品を、【受電側】にはピンコンタクト品をご使用下さい。

正芯 逆芯

正芯・逆芯 共通

【受電側】 <ピン (オス) コンタクト使用>

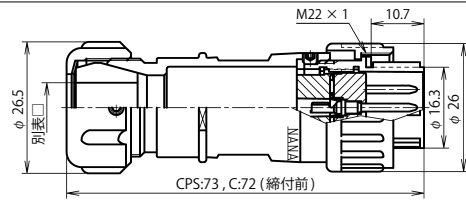

NJW-20 ■ -PM □

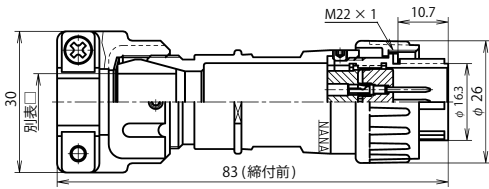

NJW-20 ■ -PMK □

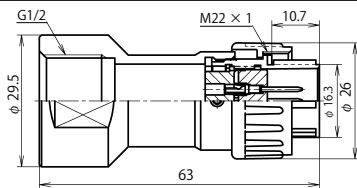

NJW-20 ■ -GPM1/2 (注)

(注) 当社では管用平行ねじの呼び「G(PF)」にてサイズ表記 P 276 電線管取付け部分の防水性は、ご使用になる電線管接続部品によります。

キャップ・L ザについては P160・161 (正芯・逆芯 共通)

プラグ類・アダプタ類は、□ (ケーブルパッキン記号) を必ず選択して下さい。

別表 □

防水機能を果たすためにプラグ類・アダプタ類に使用するケーブルは適正な仕様・構造のものをご使用下さい。

シェルサイズ	記号 □	ケーブル仕上り外径	通常品	
			標準	Kタイプ
20	6	φ 5.5 ~ φ 6.3	●	—
	8	φ 7.0 ~ φ 8.5	●	●
	10	φ 8.6 ~ φ 10.5	●	●
	12	φ 10.6 ~ φ 12.5	●	●

※ 圧着 CPS タイプに、海外規格取得品はありません。

■はコンタクト数

シェルサイズ	コンタクト数 / 圧着記号	7 CPS	10 CPS	12 C
20	コンタクト配列 <ピン (オス) コンタクト 結合面から見て>			
	海外規格	—		
	定格	250V 10A	250V 5A	250V [5A]
	耐電圧 (V r.m.s.)	1,000		
	電線導体断面積 (mm ²)	0.5, 0.75	0.3, 0.5	
	電線被覆外径制限	φ 2.8mm 以下	φ 1.95mm 以下	—
	工具	オリジナル		MIL
	備考	電子機器用		

逆 芯

【電源側】 <ソケット (メス) コンタクト使用>

レセプタクル

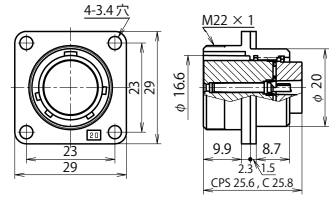

NJW-20 ■ -RF

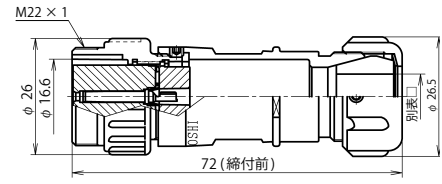

NJW-20 ■ -AdF □

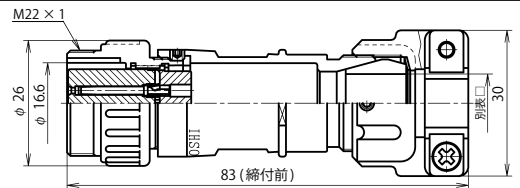

NJW-20 ■ -AdFK □

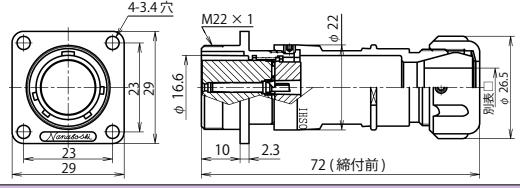

NJW-20 ■ -Ad(F) □

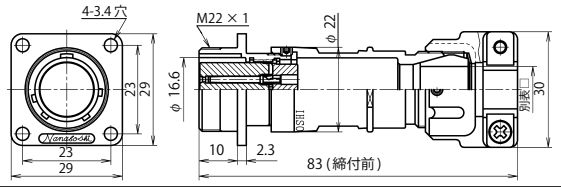

NJW-20 ■ -Ad(F)FK □

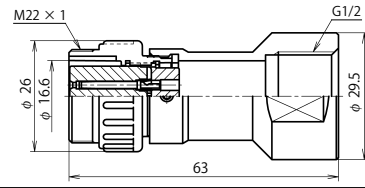

NJW-20 ■ -GAdF1/2 (注)

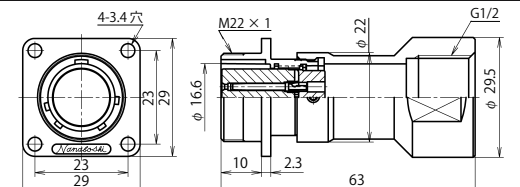

NJW-20 ■ -GAd(F)F1/2 (注)

プラグ類

結合

アダプタ類

[] : 金めっきコンタクト

◆ 圧着 (CPS) タイプ 《七星オリジナル工具 使用品》

◆ 圧着 (2012C) タイプ 《MIL 規格工具 使用品》

上記の図は圧着 (CPS) タイプです。圧着 (C) タイプはコネクタ形状により外形の異なるものがあります。

圧着タイプの製品には芯数分のコンタクトが付属されています。

CPS タイプは金めっきコンタクトの製品も標準ラインナップされています。

製品名例 NJW-207CPS-PM・AU 赤字部分に金めっきコンタクト変更の記号

別途ご入用の場合、コンタクトのみのご購入も可能です。コンタクト、圧着工具、引き抜き工具の品名については P 264・P 266

NJW

NJWシリーズ シェルサイズ 20 【圧着】

※ご注意: 正芯と逆芯の結合は出来ません

正芯 逆芯
正芯・逆芯 共通



ピンコンタクト品は電極が露出しており、【電源側】に使用した場合には、感電や短絡事故の原因となることが考えられます。事故防止のため、【電源側】にはソケットコンタクト品を、【受電側】にはピンコンタクト品をご使用下さい。

20

【電源側】 <ソケット (メス) コンタクト使用>

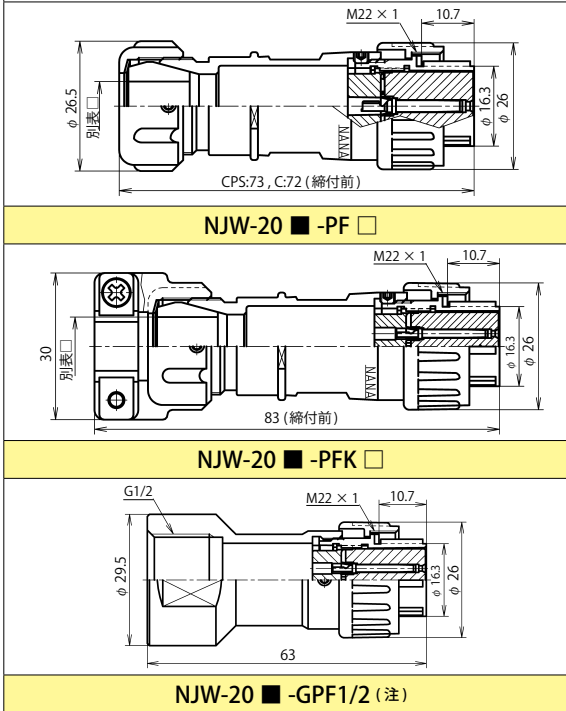

正 芯

プラグ類

結合

【受電側】 <ピン (オス) コンタクト使用>

レセプタクル

アダプタ類

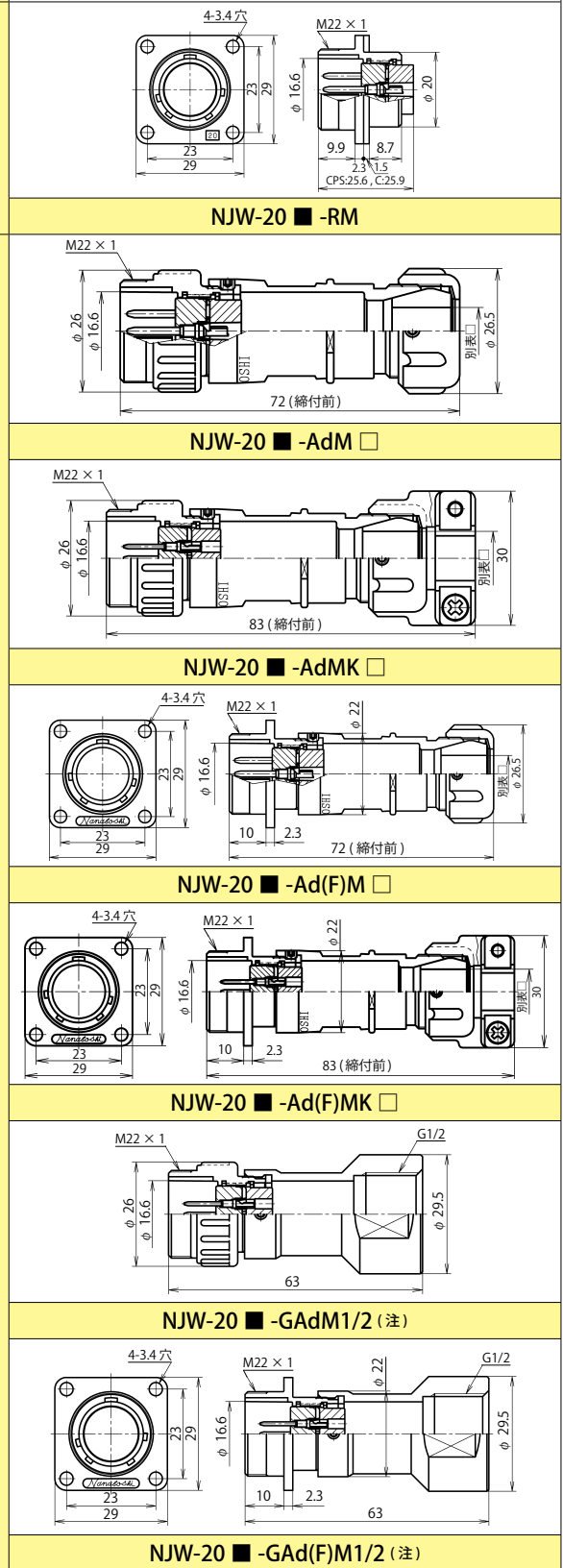

(注) 当社では管用平行ねじの呼び「G(PF)」にてサイズ表記 P 276 電線管取付け部分の防水性は、ご使用になる電線管接続部品によります。

キャップ・L ザについては P160・161 (正芯・逆芯 共通)

プラグ類・アダプタ類は、□ (ケーブルパッキン記号) を必ず選択して下さい。

別表 □

防水機能を果たすためにプラグ類・アダプタ類に使用するケーブルは適正な仕様・構造のものをご使用下さい。

シェルサイズ	記号 □	ケーブル仕上り外径	通常品	
			標準	Kタイプ
20	6	φ 5.5 ~ φ 6.3	●	—
	8	φ 7.0 ~ φ 8.5	●	●
	10	φ 8.6 ~ φ 10.5	●	●
	12	φ 10.6 ~ φ 12.5	●	●

※ 圧着 CPS タイプに、海外規格取得品はありません。

■はコンタクト数

シェルサイズ	コンタクト数 / 圧着記号	7 CPS	10 CPS	12 C	
20	コンタクト配列 <ピン(オス)コンタクト結合面から見て>				
	海外規格	—			
	定格	250V 10A	250V 5A	250V [5A]	
	耐電圧 (V.r.m.s.)	1,000			
	電線導体断面積 (mm ²)	0.5, 0.75	0.3, 0.5		
		1.25			
	電線被覆外径制限	φ 2.8mm 以下	φ 1.95mm 以下	—	
	工具	オリジナル	MIL		
	備考	電子機器用			

[] : 金めっきコンタクト

◆ 圧着 (CPS) タイプ 《七星オリジナル工具 使用品》

◆ 圧着 (2012C) タイプ 《MIL 規格工具 使用品》

上記の図は圧着 (CPS) タイプです。圧着 (C) タイプはコネクタ形状により外形の異なるものがあります。

圧着タイプの製品には芯数分のコンタクトが付属されています。

CPS タイプは金めっきコンタクトの製品も標準ラインナップされています。

製品名例 NJW-207CPS-PF・AU 赤字部分に金めっきコンタクト変更の記号

別途ご入用の場合、コンタクトのみのご購入も可能です。コンタクト、圧着工具、引き抜き工具の品名については P 264・P 266

NJW

NJWシリーズ シェルサイズ 24 【圧着】

※ご注意: 正芯と逆芯の結合は出来ません

24



ピンコンタクト品は電極が露出しており、【電源側】に使用した場合には、感電や短絡事故の原因となることが考えられます。事故防止のため、【電源側】にはソケットコンタクト品を、【受電側】にはピンコンタクト品をご使用下さい。

正芯 逆芯

正芯・逆芯 共通

【受電側】 <ピン (オス) コンタクト使用>

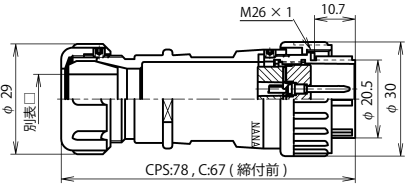

NJW-24 ■ -PM □

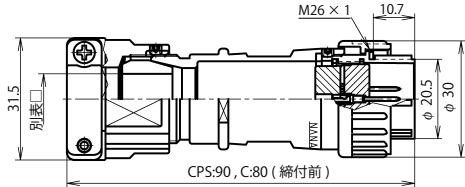

NJW-24 ■ -PMK □

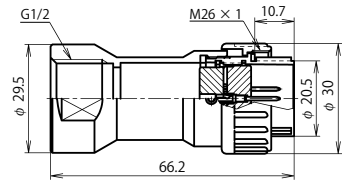

NJW-24 ■ -GPM1/2 (注)

逆 芯

【電源側】 <ソケット (メス) コンタクト使用>

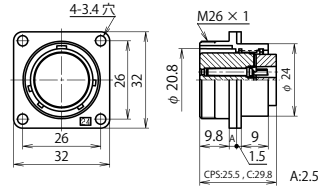

NJW-24 ■ -RF

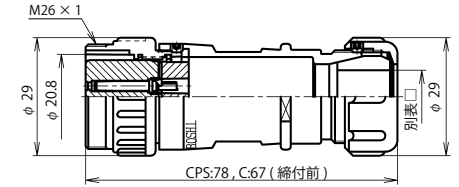

NJW-24 ■ -AdF □

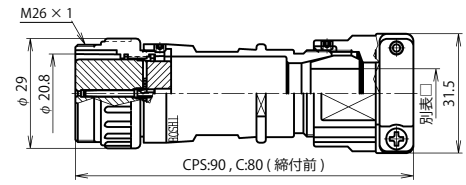

NJW-24 ■ -AdFK □

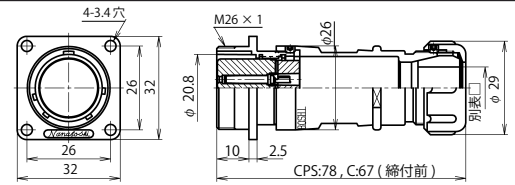

NJW-24 ■ -Ad(F) □

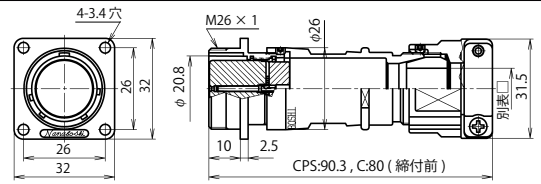

NJW-24 ■ -Ad(F)FK □

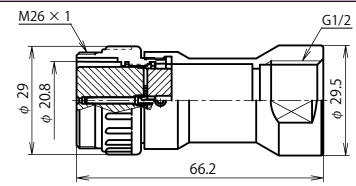

NJW-24 ■ -GAdF1/2 (注)

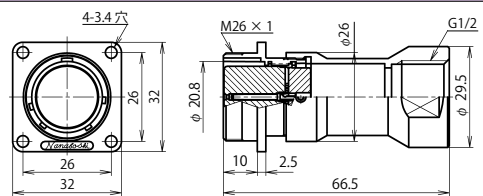

NJW-24 ■ -GAd(F)1/2 (注)

プラグ類

結合

アダプタ類

(注) 当社では管用平行ねじの呼び「G(PF)」にてサイズ表記 P 276 電線管取付け部分の防水性は、ご使用になる電線管接続部品によります。

キャップ・L ザについては P160・161 (正芯・逆芯 共通)

プラグ類・アダプタ類は、□ (ケーブルパッキン記号) を必ず選択して下さい。

別表 □

防水機能を果たすためにプラグ類・アダプタ類に使用するケーブルは適正な仕様・構造のものをご使用下さい。

シェルサイズ	記号 □	ケーブル仕上り外径	通常品		海外規格対応品	
			標準	Kタイプ	標準	Kタイプ
24	8	φ 6.8 ~ φ 8.0	●	●	●	—
	11	φ 9.5 ~ φ 11.0	●	●	●	—
	13	φ 11.1 ~ φ 13.0	●	●	●	—
	15	φ 13.1 ~ φ 15.0	●	●	●	—

※ 圧着 CPS タイプに、海外規格取得品はありません。

■はコンタクト数 海外規格品の電線導体断面積は、P269の値の電線をご使用ください。

シェルサイズ	コンタクト数 / 圧着記号	4 C	10 CPS	16 CPS
24	コンタクト配列 <ピン (オス) コンタクト 結合面から見て>			
	海外規格 (注-1)	UL・CSA	—	
	定格	250V 15A	250V 10A	250V 5A
	耐電圧 (V.r.m.s.)	1,500	1,000	
	電線導体断面積 (mm ²)	1.25, 2	0.5, 0.75 1.25	0.3, 0.5
	電線被覆外径制限	—	φ 2.8mm 以下	φ 1.95mm 以下
	工具	JIS	オリジナル	
	備考	—	電子機器用	

◆圧着 (C) タイプ 《JIS 規格工具 使用品》

◆圧着 (CPS) タイプ 《七星オリジナル工具 使用品》

上記の図は圧着 (CPS) タイプです。圧着 (C) タイプはコネクタ形状により外形の異なるものがあります。

圧着タイプの製品には芯数分のコンタクトが付属されています。

CPS タイプは金めっきコンタクトの製品も標準ラインナップされています。

製品名例 NJW-2410CPS-PM・AU 赤字部分に金めっきコンタクト変更の記号

別途ご入用の場合、コンタクトのみのご購入も可能です。コンタクト、圧着工具、引き抜き工具の品名については P 264・P 265

注-1 別途指定「ULとCSAのセット指定」となります。海外規格については P 269

NJW

NJWシリーズ シェルサイズ 24 【圧着】

※ご注意: 正芯と逆芯の結合は出来ません

正芯

逆芯



ピンコンタクト品は電極が露出しており、【電源側】に使用した場合には、感電や短絡事故の原因となることが考えられます。事故防止のため、【電源側】にはソケットコンタクト品を、【受電側】にはピンコンタクト品をご使用下さい。

24

【電源側】 <ソケット (メス) コンタクト使用>

正 芯

【受電側】 <ピン (オス) コンタクト使用>

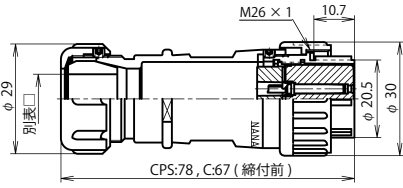

NJW-24 ■ -PF □

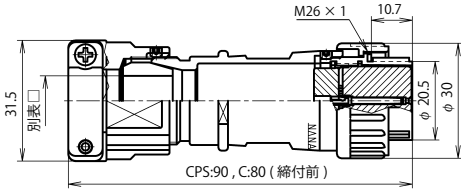

NJW-24 ■ -PFK □

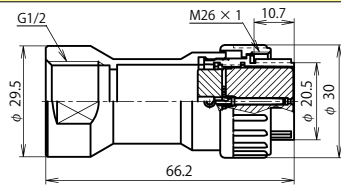

NJW-24 ■ -GPF1/2 (注)

プラグ類

結合

レセプタクル

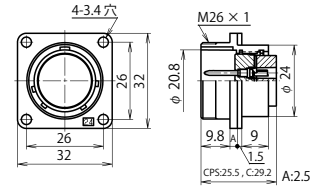

NJW-24 ■ -RM

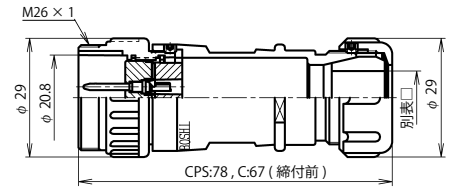

NJW-24 ■ -AdM □

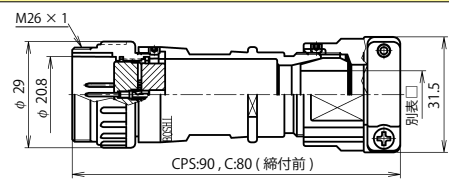

NJW-24 ■ -AdMK □

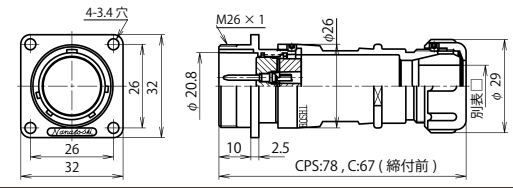

NJW-24 ■ -Ad(F)M □

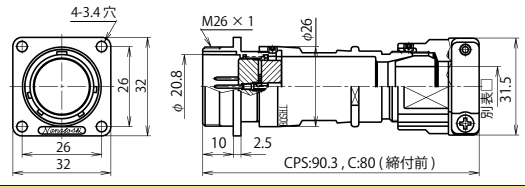

NJW-24 ■ -Ad(F)MK □

アダプタ類

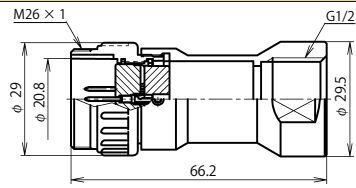

NJW-24 ■ -GAdM1/2 (注)

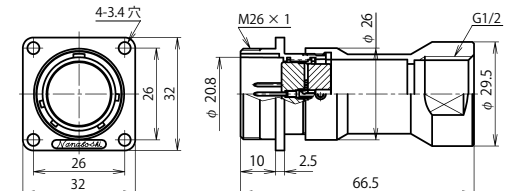

NJW-24 ■ -GAd(F)M1/2 (注)

(注) 当社では管用平行ねじの呼び「G(PF)」にてサイズ表記 P 276 電線管取付け部分の防水性は、ご使用になる電線管接続部品によります。

キャップ・L ザについては P160・161 (正芯・逆芯 共通)

プラグ類・アダプタ類は、□ (ケーブルパッキン記号) を必ず選択して下さい。

別表 □

防水機能を果たすためにプラグ類・アダプタ類に使用するケーブルは適正な仕様・構造のものをご使用下さい。

シェルサイズ	記号 □	ケーブル仕上り外径	通常品		海外規格対応品	
			標準	Kタイプ	標準	Kタイプ
24	8	φ 6.8 ~ φ 8.0	●	●	●	—
	11	φ 9.5 ~ φ 11.0	●	●	●	—
	13	φ 11.1 ~ φ 13.0	●	●	●	—
	15	φ 13.1 ~ φ 15.0	●	●	●	—

※ 圧着 CPS タイプに、海外規格取得品はありません。

■はコンタクト数 海外規格品の電線導体断面積は、P269の値の電線をご使用ください。

シェルサイズ	コンタクト数 / 圧着記号	4 C	10 CPS	16 CPS
24	コンタクト配列 <ピン(オス)コンタクト結合面から見て>			
	海外規格 (注-1)	UL・CSA	—	
	定格	250V 15A	250V 10A	250V 5A
	耐電圧 (V.r.m.s.)	1,500	1,000	
	電線導体断面積 (mm ²)	1.25, 2	0.5, 0.75 1.25	0.3, 0.5
	電線被覆外径制限	—	φ 2.8mm 以下	φ 1.95mm 以下
	工具	JIS	オリジナル	
	備考	—	電子機器用	

◆圧着 (C) タイプ 《JIS 規格工具 使用品》

◆圧着 (CPS) タイプ 《七星オリジナル工具 使用品》

上記の図は圧着 (CPS) タイプです。圧着 (C) タイプはコネクタ形状により外形の異なるものがあります。

圧着タイプの製品には芯数分のコンタクトが付属されています。

CPS タイプは金めっきコンタクトの製品も標準ラインナップされています。

製品名例 NJW-2410CPS-PF・AU 赤字部分に金めっきコンタクト変更の記号

別途ご入用の場合、コンタクトのみのご購入も可能です。コンタクト、圧着工具、引き抜き工具の品名については P 264・P 265

注-1 別途指定「ULとCSAのセット指定」となります。海外規格については P 269

NJW

NJWシリーズ シェルサイズ 32 【圧着】

※ご注意: 正芯と逆芯の結合は出来ません

32



ピンコンタクト品は電極が露出しており、【電源側】に使用した場合には、感電や短絡事故の原因となることが考えられます。事故防止のため、【電源側】にはソケットコンタクト品を、【受電側】にはピンコンタクト品をご使用下さい。

正芯 逆芯

正芯・逆芯 共通

【受電側】 <ピン (オス) コンタクト使用>

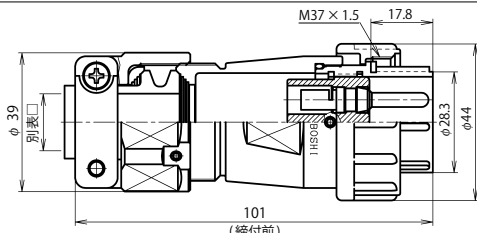

NJW-32 ■ -PM □

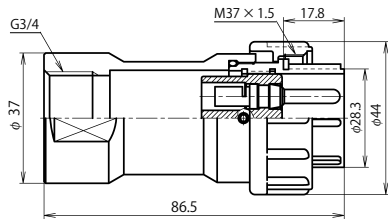

NJW-32 ■ -GPM3/4 (注)

(注) 当社では管用平行ねじの呼び「G(PF)」にてサイズ表記 P 276 電線管取付け部分の防水性は、ご使用になる電線管接続部品によります。

キャップ・L ザについては P160・161 (正芯・逆芯 共通)

プラグ類・アダプタ類は、□ (ケーブルバック記号) を必ず選択して下さい。

別表 □

防水機能を果たすためにプラグ類・アダプタ類に使用するケーブルは適正な仕様・構造のものをご使用下さい。

シェルサイズ	記号 □	ケーブル仕上り外径	通常品	海外規格対応品
32	16	φ 11.5 ~ φ 16.0	●	●
	20	φ 15.5 ~ φ 20.0	●	●

※ 32 サイズは標準でケーブルクランプ付きです。

逆 芯

【電源側】 <ソケット (メス) コンタクト使用>

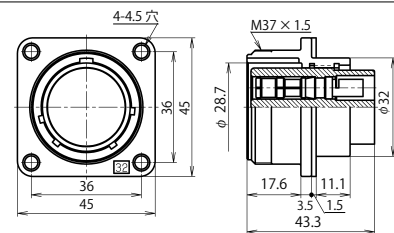

NJW-32 ■ -RF

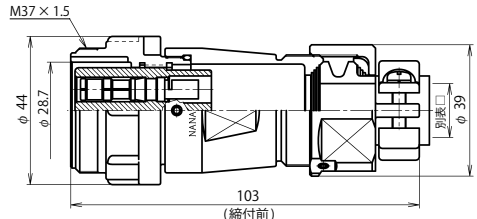

NJW-32 ■ -AdF □

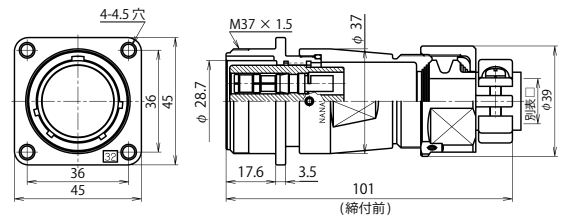

NJW-32 ■ -Ad(F)F □

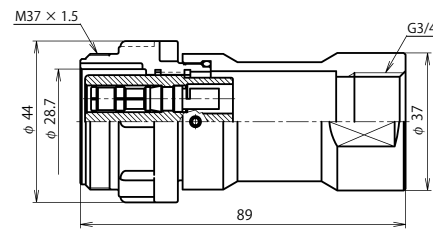

NJW-32 ■ -GAdF3/4 (注)

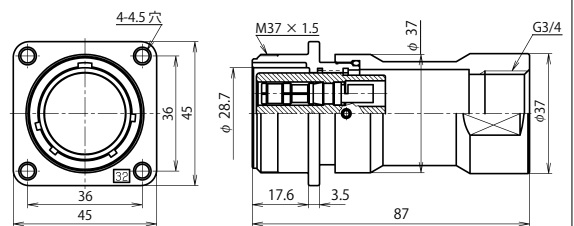

NJW-32 ■ -GAd(F)F3/4 (注)

プラグ類

結合

レセプタクル

アダプタ類

■はコンタクト数 海外規格品の電線導体断面積は、P269の値の電線をご使用ください。

シェルサイズ	コンタクト数 / 圧着記号	2C	2CH	3C	3CH	4C	4CH
32	コンタクト配列 <ピン(オス)コンタクト 結合面から見て>						
	海外規格 (注-1)	—	—	UL・CSA	—	UL・CSA	—
	定格	250V 30A	250V 50A	250V 30A	250V 50A	250V 30A	250V 50A
	耐電圧 (V r.m.s.)	2,000					
	電線導体断面積 (mm ²)	3.5, 5.5, 6	8	3.5, 5.5, 6	8	3.5, 5.5, 6	8
	電線被覆外径制限	—					
	工具	JIS					
備考	—						

◆圧着 (C)、(CH) タイプ 《JIS 規格工具 使用品》

圧着タイプの製品には芯数分のコンタクトが付属されています。別途ご入用の場合、コンタクトのみご購入も可能です。コンタクト、圧着工具、引き抜き工具の品名については P 265

注-1 別途指定「ULとCSAのセット指定」となります。海外規格については P 269

NJW

NJWシリーズ シェルサイズ 32 【圧着】

※ご注意: 正芯と逆芯の結合は出来ません

正芯

逆芯



ピンコンタクト品は電極が露出しており、【電源側】に使用した場合には、感電や短絡事故の原因となることが考えられます。事故防止のため、【電源側】にはソケットコンタクト品を、【受電側】にはピンコンタクト品をご使用下さい。

32

【電源側】 <ソケット (メス) コンタクト使用>

正 芯

【受電側】 <ピン (オス) コンタクト使用>

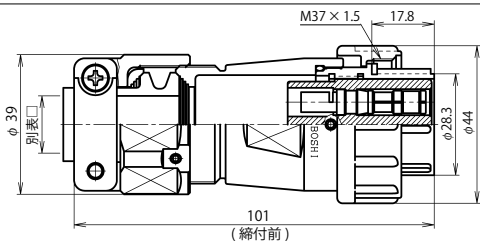

NJW-32 ■ -PF □

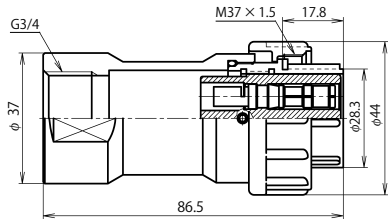

NJW-32 ■ -GPF3/4 (注)

(注) 当社では管用平行ねじの呼び「G(PF)」にてサイズ表記 P 276 電線管取付け部分の防水性は、ご使用になる電線管接続部品によります。

キャップ・L ザについては P160・161 (正芯・逆芯 共通)

プラグ類・アダプタ類は、□ (ケーブルバック記号) を必ず選択して下さい。

別表 □

防水機能を果たすためにプラグ類・アダプタ類に使用するケーブルは適正な仕様・構造のものをご使用下さい。

シェルサイズ	記号 □	ケーブル仕上り外径	通常品	海外規格対応品
32	16	φ 11.5 ~ φ 16.0	●	●
	20	φ 15.5 ~ φ 20.0	●	●

※ 32 サイズは標準でケーブルクランプ付きです。

プラグ類



レセプタクル

アダプタ類

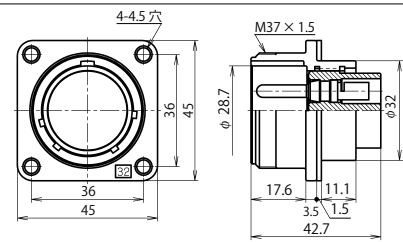

NJW-32 ■ -RM

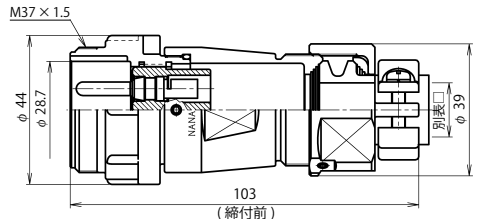

NJW-32 ■ -AdM □

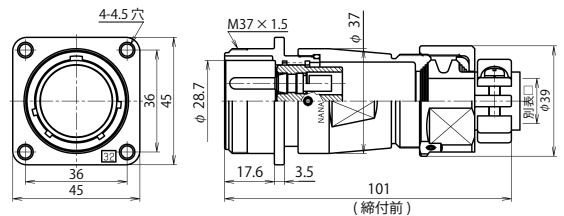

NJW-32 ■ -Ad(F)M □

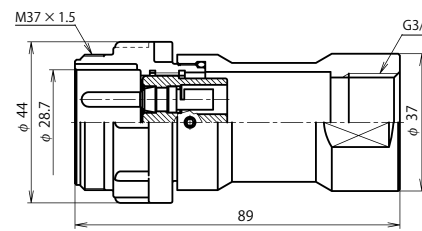

NJW-32 ■ -GAdM3/4 (注)

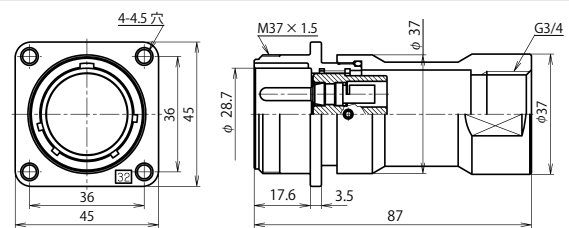

NJW-32 ■ -GAd(F)M3/4 (注)

■はコンタクト数 海外規格品の電線導体断面積は、P269の値の電線をご使用ください。

シェルサイズ	コンタクト数 / 圧着記号	2C	2CH	3C	3CH	4C	4CH
32	コンタクト配列 <ピン(オス)コンタクト 結合面から見て>						
	海外規格 (注-1)	—	—	UL・CSA	—	UL・CSA	—
	定格	250V 30A	250V 50A	250V 30A	250V 50A	250V 30A	250V 50A
	耐電圧 (V r.m.s.)	2,000					
	電線導体断面積 (mm ²)	3.5, 5.5, 6	8	3.5, 5.5, 6	8	3.5, 5.5, 6	8
	電線被覆外径制限	—					
	工具	JIS					
備考	—						

◆圧着 (C)、(CH) タイプ 《JIS 規格工具 使用品》

圧着タイプの製品には芯数分のコンタクトが付属されています。別途ご入用の場合、コンタクトのみご購入も可能です。コンタクト、圧着工具、引き抜き工具の品名については P 265

注-1 別途指定「ULとCSAのセット指定」となります。海外規格については P 269

NJW

NJW シリーズ

寸法

正芯・逆芯 共通

◆【PCa】 プラグキャップ

プラグ類に使用するキャップで、レセプタクル類、アダプタ類に結合していない時に接点部を保護するために使用します。



◆【RCa】 レセプタクルキャップ

レセプタクル類、アダプタ類に使用するキャップで、プラグ類に結合していない時に接点部を保護するために使用します。

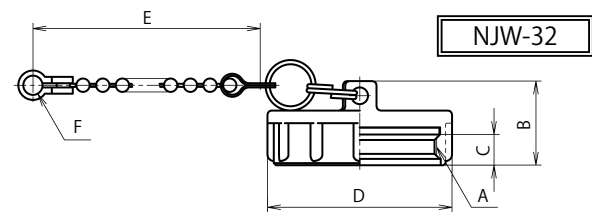
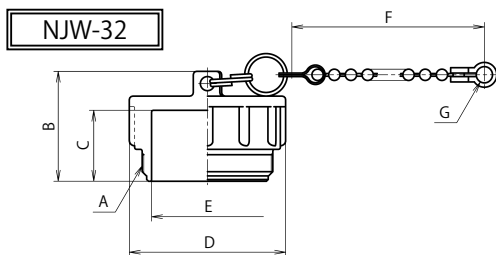
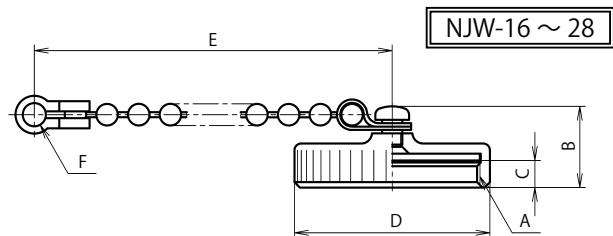
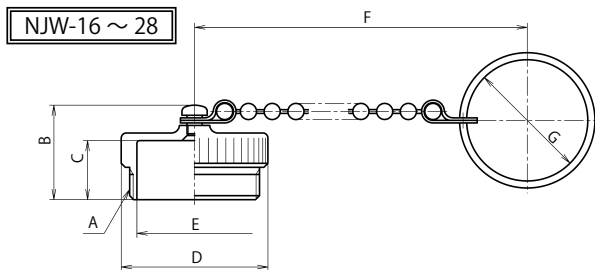

NJW・ENJW 兼用

NJW・ENJW・UNJW 兼用

シェルサイズ	品名	標準寸法						
		A	B	C	D	E	F	G
16	NJW-16-PCa	M18 × 1	19	12	φ 22	φ 14	160	φ 21
20	NJW-20-PCa	M22 × 1			φ 25	φ 18.6		
24	NJW-24-PCa	M26 × 1	18.7	11.7	φ 29	φ 22.8	165	φ 24
28	NJW-28-PCa	M30 × 1	19	12	φ 33	φ 27		φ 28
32	NJW-32-PCa	M37 × 1.5	31	20	φ 44	φ 31.5	180	4.5 穴

シェルサイズ	品名	標準寸法						
		A	B	C	D	E	F	
16	NJW-16-RCa	M18 × 1	11.5	3.5	φ 22	150 (※1)	3.45 穴	
20	NJW-20-RCa	M22 × 1			φ 25			
24	NJW-24-RCa	M26 × 1	12	4	φ 29	80	4.5 穴	
28	NJW-28-RCa	M30 × 1	12.5	4.5	φ 33			
32	NJW-32-RCa	M37 × 1.5	20	7.3	φ 44	80	4.5 穴	

(※1) 長さ 70mm もあります。(例: NJW-16-RCa L70)

◆【RCa・2】 レセプタクルゴムキャップ

レセプタクルに使用するキャップで、プラグ類に結合していない時に接点部を保護するために使用します。フランジパッキンと一体型のキャップでレセプタクル類のフランジと取付パネルの間にフランジパッキン部を挟み込んで装着します。フランジパッキン部は防水性を有します。キャップの防水性はありません。

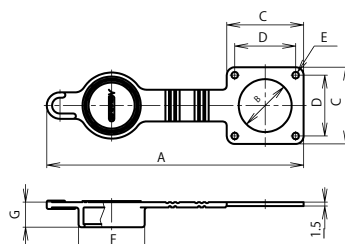

NJW・ENJW・UNJW 兼用

シェルサイズ	品名	標準寸法						
		A	B	C	D	E	F	G
16	NJW-16-RCa・2	90	φ 16	26	20	4-2.5 穴	φ 20.4	10.7
20	NJW-20-RCa・2	97	φ 20	29	23		φ 25	10
24	NJW-24-RCa・2	105	φ 24	32	26	φ 29	φ 34	10.5
28	NJW-28-RCa・2	116	φ 28	35	29			
32	NJW-32-RCa・2	137	φ 32	45	36	4-3.5 穴	φ 42	14

図はシェルサイズ 24

NJW シリーズ

正芯・逆芯 共通

◆【AdCa】 アダプタキャップ

アダプタ類に使用するキャップで、プラグ類に結合していない時に接点部を保護するために使用します。
フランジ付アダプタにご使用の場合はRCaもご利用できます。

NJW-16~28

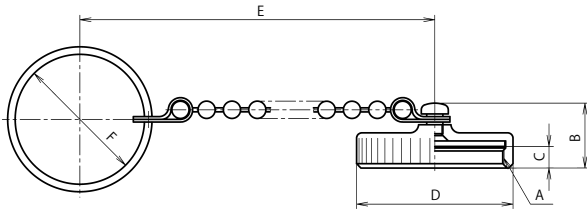

NJW-32

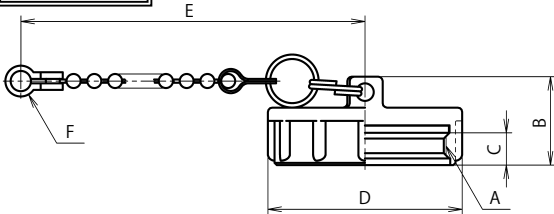

NJW・ENJW 兼用

シェル サイズ	品名	標準寸法					
		A	B	C	D	E	F
16	NJW-16-AdCa	M18 × 1	11.5	3.5	φ 22	160	φ 21
20	NJW-20-AdCa	M22 × 1			φ 25		
24	NJW-24-AdCa	M26 × 1	12	4	φ 29	165	φ 24
28	NJW-28-AdCa	M30 × 1	12.5	4.5	φ 33		φ 28
32	NJW-32-AdCa	M37 × 1.5	20	7.3	φ 44	180	4.5 穴

シェルサイズ 28

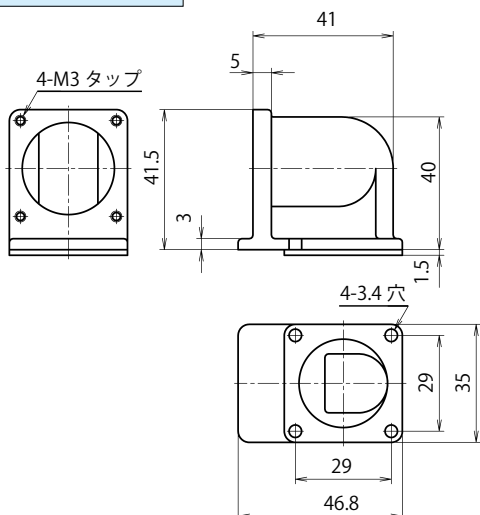

◆【Lザ】

レセプタクルの取り付け部分に使用することによって、レセプタクルの向きを変更できるアングル材です。
パネルと平行にプラグ類とケーブルを配置することができます。

NJW・ENJW・ENRW
NAW・NRW・NEW 兼用

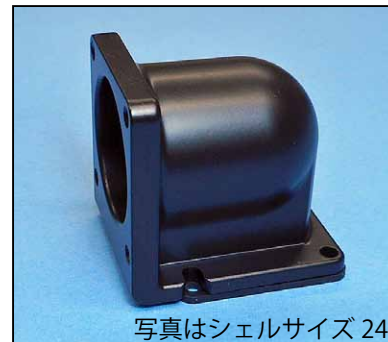

写真はシェルサイズ 24

Lザ(座) 使用例

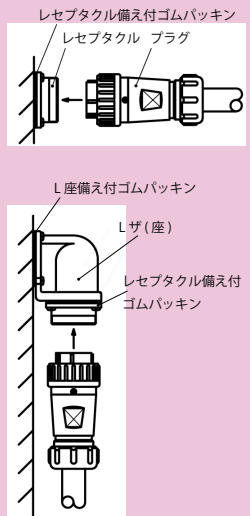

シェルサイズ 16, 20, 24

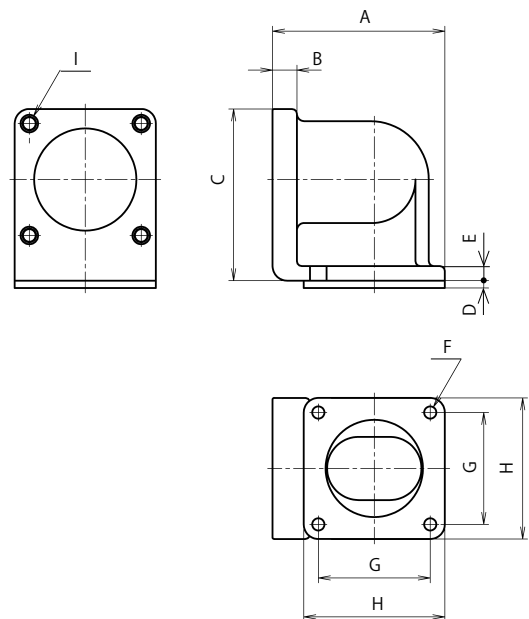

シェル サイズ	品名	標準寸法								
		A	B	C	D	E	F	G	H	I
16	NJW-16 ヨウLザ	33.3	5	30.5	1.5	3	4-3.4 穴	20	26	4-M3 タップ
20	NJW-20 ヨウLザ	35.4		35.3				23	29	
24	NJW-24 ヨウLザ	40.5		38				26	32	

NJW シリーズ



防水 IP-67 相当

RoHS

標準在庫設定機種

20 サイズの下記コンタクト数にて片端 5m のみ
対象形状：PF, PM, AdM, AdF
品名例) NJW-203-PMV2-N1-5M

概要

- ・屋外用防水コネクタ NJW-16、20 のワイヤーモールドタイプ。
- ・特殊成形により、断線等のリスクを軽減。
- ・在庫設定機種以外のものは、ご購入ロットが 50 本以上 1 ロットとなります。
- ・標準設定以外のケーブルでの製作についてもご相談下さい。

品名の構成

NJW - 20 ■ - P M V2 - N1 - □ M

① ② ③ ④ ⑤ ⑥ ⑦ ⑧

- ① シリーズ名称
- ② シェルサイズ (16, 20 のみ)
- ③ コンタクト数
- ④ コネクタ形状
- ⑤ コンタクト形状 (オス接点：M, メス接点：F)
- ⑥ バージョン (16 は V3, 20 は V2)
- ⑦ N1(管理番号)
- ⑧ ケーブル長さ

材質及び処理

	材質	処理
モールドボディ	PVC 樹脂	—
絶縁体	合成樹脂	
その他シェル	亜鉛合金	特殊処理

使用ケーブル

品名	ケーブル	サイズ
NJW-163	S-VCT	1.25 × 3C
NJW-165	S-VCTF	0.5 × 5C
NJW-168		0.3 × 8C
NJW-203	FLEX S-VCT	2.0 × 3C
NJW-207	FLEX S-VCTF	1.25 × 7C

特性

絶縁抵抗、耐電圧、接触抵抗、防水性 P165

使用温度範囲

-10℃～+60℃

はんだづけタイプ コンタクト配列

[]: 金めっきコンタクト

シェルサイズ	コンタクト数	3	5	8
16	コンタクト配列 <ピン(オス)コンタクト 結合面から見て>			
	定格電圧	125V		—
	定格電流(注-1)	10A	4A	[3A]
	耐電圧(Vr.m.s.)	1,500	1,000	500
	絶縁抵抗	100M Ω以上		
	電線導体断面積 (mm ²)	1.25	0.5	0.3

正芯・逆芯 共通

シェルサイズ	コンタクト数	3	7
20	コンタクト配列 <ピン(オス)コンタクト 結合面から見て>		
	定格電圧	250V	
	定格電流(注-1)	15A	6A
	耐電圧(Vr.m.s.)	1,500	1,000
	絶縁抵抗	100M Ω以上	
	電線導体断面積 (mm ²)	2	1.25

注-1 周囲温度によって許容電流は変動します。

※ シェルサイズ 20 コンタクト数 2, 4, 5, 10 製造可能です。(コンタクト数 12, 14 については製造不可)

NJW シリーズ

16

■部分に芯数（3,5,8）が入ります。

正芯

逆芯

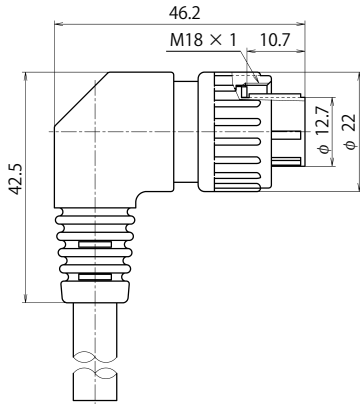

レセプタクルは NJW-16
寸法図は P142 ~ P143

ピン(オス)コンタクト	ソケット(メス)コンタクト
NJW-16 ■ -RM	NJW-16 ■ -RF
NJW-16 ■ -RBM	NJW-16 ■ -RBF

ソケット(メス)コンタクト	ピン(オス)コンタクト
NJW-16 ■ -LPFV3-N1- □ M	NJW-16 ■ -LPMV3-N1- □ M

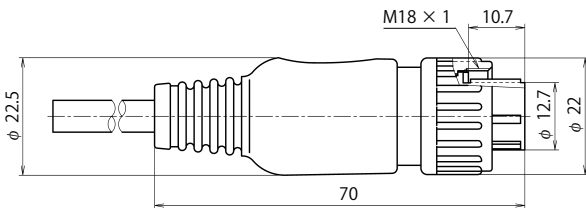

ソケット(メス)コンタクト	ピン(オス)コンタクト
NJW-16 ■ -PFV3-N1- □ M	NJW-16 ■ -PMV3-N1- □ M

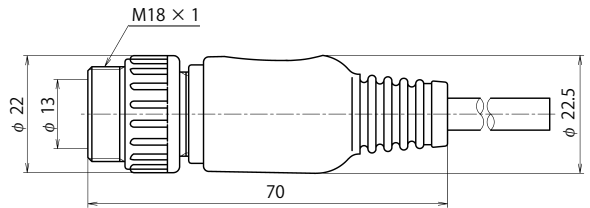

ピン(オス)コンタクト	ソケット(メス)コンタクト
NJW-16 ■ -AdMV3-N1- □ M	NJW-16 ■ -AdFV3-N1- □ M

20

■部分に芯数（3,7）が入ります。

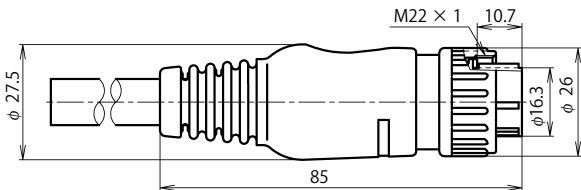

レセプタクルは NJW-20
寸法図は P144 ~ P145

ピン(オス)コンタクト	ソケット(メス)コンタクト
NJW-20 ■ -RM	NJW-20 ■ -RF

ソケット(メス)コンタクト	ピン(オス)コンタクト
NJW-20 ■ -PFV2-N1- □ M	NJW-20 ■ -PMV2-N1- □ M

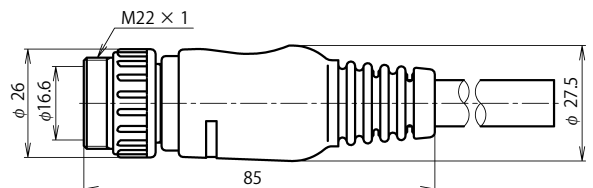

ピン(オス)コンタクト	ソケット(メス)コンタクト
NJW-20 ■ -AdMV2-N1- □ M	NJW-20 ■ -AdFV2-N1- □ M

シェル サイズ	コンタクト 数	は ん だ					
		絶縁抵抗 (MΩ)		接触抵抗 (mΩ)		耐電圧 (Vr.m.s.)	
		通常品	海外規格品	通常品	海外規格品	通常品	海外規格品
			UL・CSA		UL・CSA		UL・CSA
16	3	DC 500V 2,000 以上		3 以下		1,500	
	5	DC 500V 1,000 以上		5 以下		1,000	
	8	DC 250V 1,000 以上	—	5 以下	—	500	—
20	2	DC 500V 2,000 以上		3 以下		1,500	
	3						
	4						
	5						
	7	DC 500V 1,000 以上		5 以下		1,000	
	10						
	12						
14	DC 250V 1,000 以上	—	5 以下	—	500	—	
24	2	DC 500V 5,000 以上		DC 500V 2,000 以上		3 以下	
	3						
	4						
	5						
	10	DC 500V 2,000 以上		5 以下		1,000	
	14	DC 500V 1,000 以上					
	16	DC 500V 1,000 以上					
	21	DC 250V 1,000 以上	—	5 以下	—	500	—
24	DC 500V 1,000 以上		5 以下		—		
28	16	DC 500V 2,000 以上		3 以下		1,000	
	24	DC 500V 1,000 以上		5 以下			
	31	DC 250V 1,000 以上		5 以下		500	
	37						
32	3	DC 500V 2,000 以上		3 以下		2,000	
	4						
	8						
	10					1,500	
	12						

(防水性) コネクタを結合し、通常使用する状態で、水圧 40kPa 下に 24 時間放置した後、浸水の形跡がない。

シェル サイズ	コンタクト 数	圧 着					
		絶縁抵抗 (MΩ)		接触抵抗 (mΩ)		耐電圧 (V r.m.s.)	
		通常品	海外規格品 UL・CSA	通常品	海外規格品 UL・CSA	通常品	海外規格品 UL・CSA
16	3	DC 500V 2,000 以上	—	3 以下	—	1,500	—
	5	DC 500V 1,000 以上		5 以下		1,000	
20	7	DC 500V 2,000 以上	—	3 以下	—	1,000	—
	10	DC 500V 1,000 以上		5 以下			
	12						
24	4	DC 500V 5,000 以上	—	3 以下		1,500	
	10	DC 500V 2,000 以上		3 以下	—	1,000	—
	16	DC 500V 1,000 以上		5 以下	—		—
32	2	DC 500V 2,000 以上	—	3 以下	—	2,000	—
	3 [※]	DC 500V 2,000 以上		3 以下		2,000	
	4 [※]						

※ 3CH、4CH タイプに海外規格対応品はございません。

(防水性) コネクタを結合し、通常使用する状態で、水圧 40kPa 下に 24 時間放置した後、浸水の形跡がない。

シェル サイズ	コンタクト 数	ワイヤーモールド		
		絶縁抵抗 (MΩ)	接触抵抗 (mΩ)	耐電圧 (V r.m.s.)
16	3	DC 500V 100 以上	3 以下	1,500
	5		5 以下	1,000
	8			500
20	3	DC 500V 100 以上	3 以下	1,500
	7			1,000

(防水性) コネクタを結合し、通常使用する状態で、水圧 40kPa 下に 24 時間放置した後、浸水の形跡がない。

ENJW/ENRWシリーズ

ENJW : アルミダイカスト製ねじロック方式



ENRW : 樹脂製ワンタッチロック方式



防水 IP-67 相当

RoHS

ワイヤーハーネス(ケーブルアッセンブリ)の対応も可能です。別途ご相談下さい。P.256

ENJW と ENRW の結合は出来ません。同シリーズでの選定をお願いします

概要

- RJ45 内蔵の防水コネクタ (Cat 5e)。
- STP ケーブル対応 (シールド対応のモジュラープラグを付属)。
- 様々な屋外用途で実績のある NJW と NRW のシェルを採用。
- 防水性能、耐候性に優れ、屋外イーサネット環境での使用に最適。
- ねじロック方式とワンタッチロック方式の 2 タイプをラインアップ。
- レセプタクルとアダプタには JJ カプラーを内蔵し、背面よりモジュラープラグを差し込む構造。



写真右側 LAN ケーブルを挿さない時はキャップをする事で、防水性を確保できます。

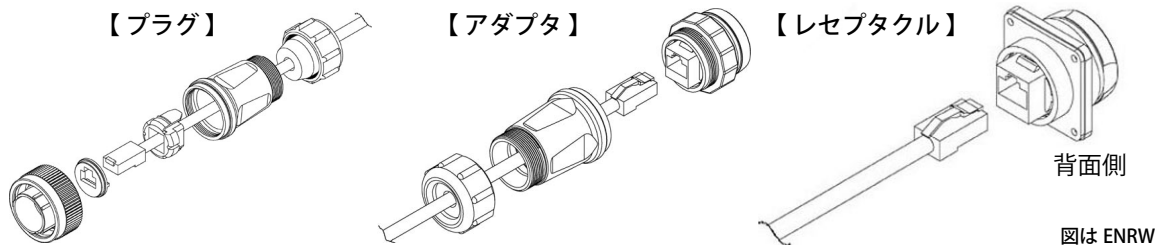

背面側
図は ENRW

特徴

RoHS	RoHS 指令対応品
防水性	防水コネクタ【結合時 防水機能 IP-67 相当】(IP-68 クラスも相談可)
ロック方式	ENJW: ねじロック方式, ENRW: ワンタッチロック方式 (挿入方法は P190)
通信性能	Cat 5e (PoE 給電対応)
規格について	ANSI/TIA-568-C.2 Category5e ISO/IEC 11801 Category5 JIS X 5150 IEEE802.3af (PoE) / IEEE802.3at (PoE Plus) 対応
付属モジュラープラグ適用電線	単線: 24AWG より線: 26AWG ~ 24AWG 絶縁体外径: ϕ 0.89 ~ ϕ 1.02 (圧着工具: 日本製線(株) NST88 推奨)
使用温度範囲	-25°C ~ +60°C

特性

- (絶縁抵抗) 最も近接する導体間を DC 1,000 V で測定した時、500 M Ω 以上である。
- (耐電圧) 最も近接する導体間に 1,000 V r.m.s. を 1 分間印加しても、短絡等の異常がない。
- (接触抵抗) 20 m Ω 以下である。
- (防水性) コネクタを結合し、通常使用する状態で、水圧 40kPa 下に 24 時間放置した後、浸水の形跡がない。

ENJW シリーズ 形状バリエーション

※ご注意: 正芯と逆芯の設定はありません

<p>【P】 プラグ (ストレート)</p>  <p>ケーブルに結線し、相手コネクタ (レセプタクル、アダプタ類) に接続します。</p>	<p>【R】 レセプタクル</p>  <p>機器のパネルなどに取り付けて使用します。 相手コネクタ (プラグ類) に接続します。</p>	<p>【Ad】 アダプタ</p>  <p>ケーブルを延長する時に使用する中継タイプで、相手コネクタ (プラグ類) に接続します。</p>	<p>【Ad(F)】 フランジ付きアダプタ</p>  <p>ケーブルを延長する時に使用する中継タイプで、取り付け用のフランジがついたアダプタです。 相手コネクタ (プラグ類) に接続します。</p>
<p>【PCG】 プラグ (ストレート)</p>  <p>太いケーブルにも対応するためケーブル引き込み口にケーブルグランド (樹脂製) を用いたタイプで、相手コネクタ (レセプタクル、アダプタ類) に接続します。</p>	<p>【AdCG】 アダプタ</p>  <p>太いケーブルにも対応するためケーブル引き込み口にケーブルグランド (樹脂製) を用いケーブルを延長する時に使用する中継タイプで、相手コネクタ (プラグ類) に接続します。</p>	<p>【Ad(F)CG】 フランジ付きアダプタ</p>  <p>太いケーブルにも対応するためケーブル引き込み口にケーブルグランド (樹脂製) を用いケーブルを延長する時に使用する中継タイプで、取り付け用のフランジがついたアダプタです。 相手コネクタ (プラグ類) に接続します。</p>	

キャップは NJW-28 用の製品となり NJW・ENJW 兼用

ENRW シリーズ 形状バリエーション

※ご注意: 正芯と逆芯の設定はありません

<p>【P】 プラグ (ストレート)</p>  <p>ケーブルに結線し、相手コネクタ (レセプタクル、アダプタ類) に接続します。</p>	<p>【R】 レセプタクル</p>  <p>機器のパネルなどに取り付けて使用します。 相手コネクタ (プラグ類) に接続します。</p>	<p>【Ad】 アダプタ</p>  <p>ケーブルを延長する時に使用する中継タイプで、相手コネクタ (プラグ類) に接続します。</p>
<p>【PCG】 プラグ (ストレート)</p>  <p>太いケーブルにも対応するためケーブル引き込み口にケーブルグランドを用いたタイプで、相手コネクタ (レセプタクル、アダプタ類) に接続します。</p>	<p>【AdCG】 アダプタ</p>  <p>太いケーブルにも対応するためケーブル引き込み口にケーブルグランドを用い、ケーブルを延長する時に使用する中継タイプで、相手コネクタ (プラグ類) に接続します。</p>	<p>挿入、抜去の方法は P190 参照</p>

キャップは NRW-28 用の製品となり NRW・ENRW・NEW 兼用

ENJWシリーズ

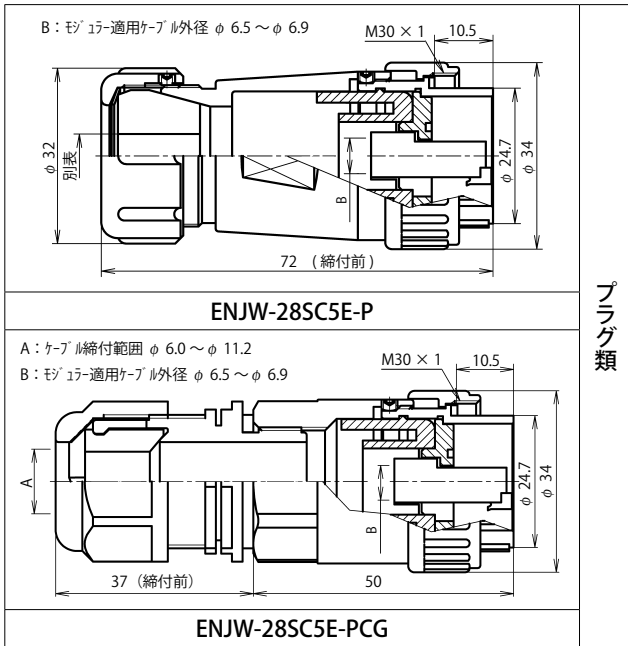

プラグ類

結合

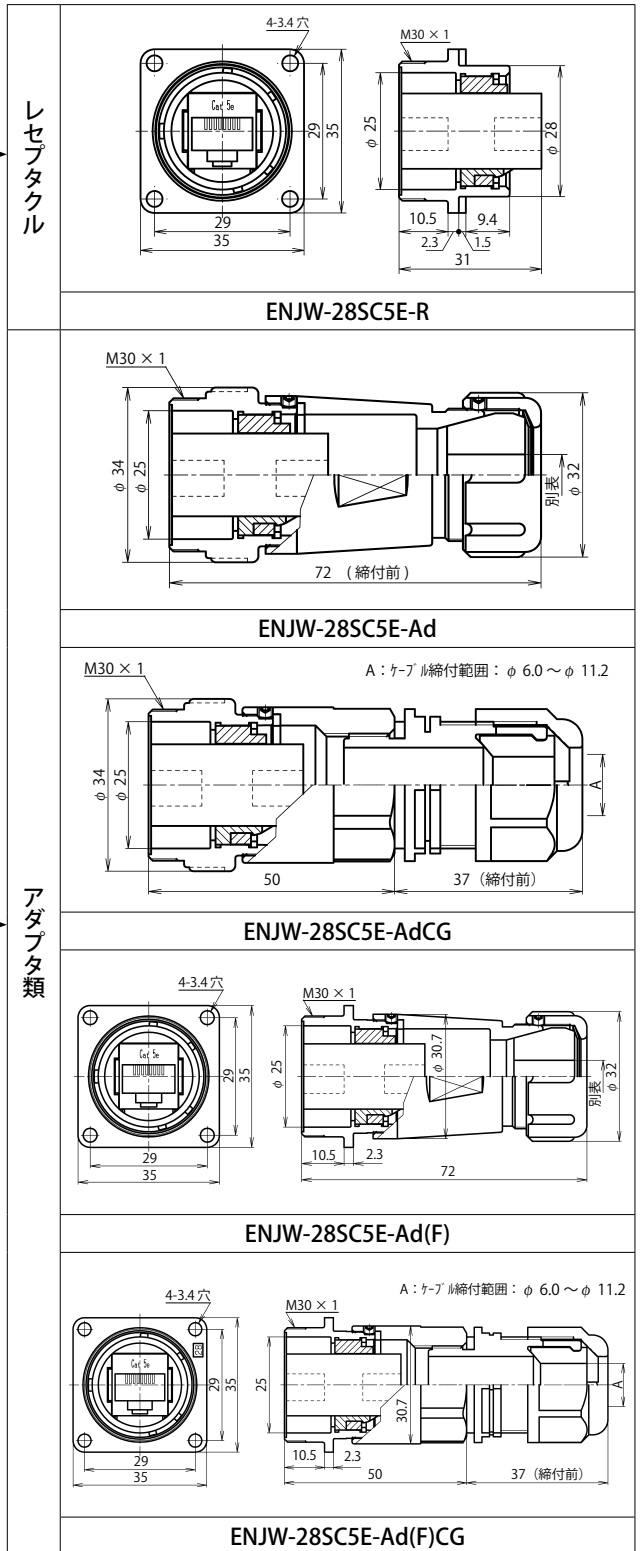

アダプタ類

別表

ENJW-28SC5E-P, ENJW-28SC5E-Ad

製品にパッキン2種類が付属されています。
パッキンの記号（刻印）をご確認の上、適正なものをご使用ください。

記号	ケーブル仕上り外径	記号	ケーブル仕上り外径
7	φ 6.0 ~ φ 7.0	8	φ 7.0 ~ φ 8.2

防水機能を果たすためにプラグ類・アダプタ類に使用する
ケーブルは適正な仕様・構造のものをご使用下さい。

キャップ・L ザは NJW-28 用の製品となり NJW・ENJW 兼用。P160・161

【NJW-28 ヨウL ザ】

ENJW シリーズでご使用頂く場合には、ケーブルの種類により
L ザ内部でケーブルが曲げられる為、通信性能に影響を及ぼす
可能性があります。

ENJW・ENRW のプラグに付属しているモジュラープラグ単体のご購入も可能です。

1セット（5個入）

製品名：NSP524-S NO-LATCH X5

- ・プラグにはモジュラープラグが付属します。
- ・レセプタクル、アダプタ類には付属しません。
- ・付属以外のモジュラープラグをご使用の場合は
形状・性能により仕様を満足出来ない場合がございます。
- ・<<プラグのみ>>ラッチ（爪）を除去していないモジュラープラグは使用出来ません。

ENRWシリーズ

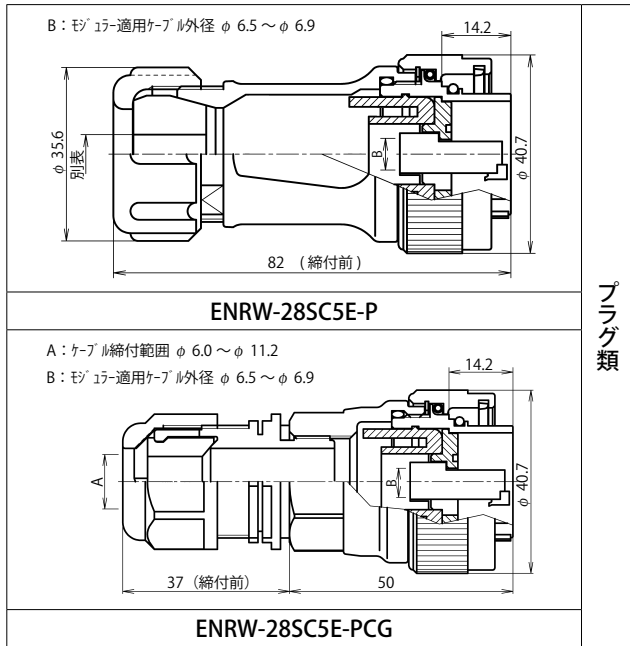

プラグ類

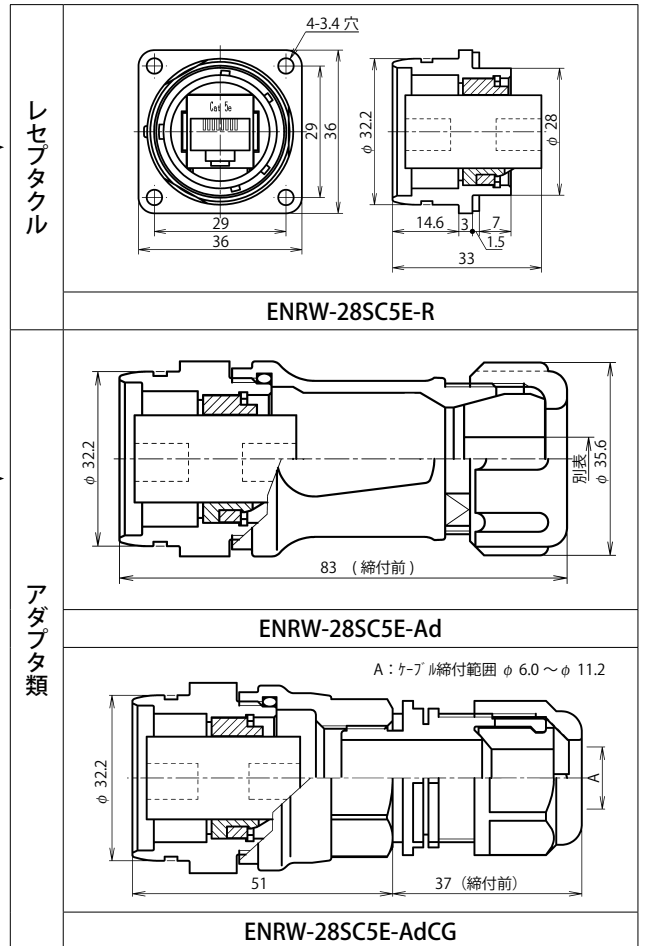

レセプタクル

アダプタ類

別表

ENRW-28SC5E-P, ENRW-28SC5E-Ad			
製品にパッキン2種類が付属されています。			
パッキンの記号（刻印）をご確認の上、適正なものをご使用ください。			
記号	ケーブル仕上り外径	記号	ケーブル仕上り外径
7	φ 6.0 ~ φ 7.0	8	φ 7.0 ~ φ 8.2

防水機能を果たすためにプラグ類・アダプタ類に使用するケーブルは適正な仕様・構造のものをご使用下さい。

キャップは NRW-28 用の製品となり NRW・ENRW 兼用。P198
L ザは NJW-28 用の製品となり NJW・ENRW 兼用。P161

【NJW-28 ヨウL ザ】

ENRW シリーズでご使用頂く場合には、ケーブルの種類によりL ザ内部でケーブルが曲げられる為、通信性能に影響を及ぼす可能性があります。

ENJW・ENRW のプラグに付属しているモジュラープラグ単体のご購入も可能です。

1セット（5個入）

製品名：NSP524-S NO-LATCH X5

- ・プラグにはモジュラープラグが付属します。
- ・レセプタクル、アダプタ類には付属しません。
- ・付属以外のモジュラープラグをご使用の場合は形状・性能により仕様を満足出来ない場合がございます。
- ・《プラグのみ》ラッチ（爪）を除去していないモジュラープラグは使用出来ません。

ENRW

UNJWシリーズ



防水 IP-67 相当

RoHS

※レセプタクルのみの設定となります。

USB2.0の規格上、ケーブルの延長について概念が無い為、USB規格認証取得品ではありません。
 ※お使いの環境によっては、動作しない場合があります。
 ご使用上ご不明な点がございましたらご相談下さい。

概要

- ・防水キャップをする事で、防水性を有します。
- ・前面（筐体表側）にはAタイプメスのUSBコネクタ、背面（筐体裏側）にはAタイプオスのUSBケーブルを有します。
- ・防水コネクタで実績のあるNJW-24シリーズのシェルを採用。
- ・USB2.0の「Hi-SPEED」モード（転送速度480Mbps）に対応し、電気特性を満たしています。
- ・USB1.1/1.0規格の機器にも互換性があり、使用可能。

特徴

RoHS	RoHS 指令対応品
防水性	キャップ (NJW-24-RCa) 装着時のみ 防水機能 IP-67 相当
材質特徴	シェルは亜鉛合金によるダイカスト製
使用温度範囲	0°C ~ +50°C 【保管温度範囲 -20°C ~ +60°C】

特性

- （耐電圧） 500 V r.m.s. を1分間印加しても、短絡等の異常がない。
- （接触抵抗） 30 mΩ以下である。
- （防水性） キャップ (NJW-24-RCa) を装着した状態で、水圧40kPa下に24時間放置した後、浸水の形跡がない。

製品名：UNJW-24A-R

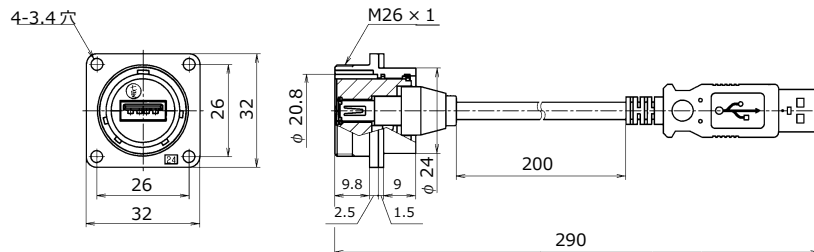

製品名 / 商品説明	製品写真	キャップ取付イメージ
NJW-24-RCa 防水キャップ ・USBケーブルを接続しない時は、キャップをすることで、IP-67相当の防水性を有します。		
NJW-24-RCa・2 ゴムキャップ ※ゴムキャップには、防水性はありません。 ・レセプタクルに使用するキャップで、接点部を保護する為に使用します。 ・フランジパッキンと一体型のキャップでレセプタクルのフランジと取付パネルの間にフランジパッキン部を挟み込んで装着します。		

キャップは
 NJW-24用の製品となり
 NJW・UNJW兼用。P160

※本製品にNJW-24ヨウLサ(P161)はご利用できません

NAW シリーズ



防水 IP-67 相当

RoHS

ワンタッチロック

海外規格対応品あり

圧着タイプあり

概要

- ・ワンタッチロック方式防水コネクタの金属タイプ。
- ・金属製シェルを採用により堅牢。
- ・土木、建機、各種機械等への使用に適します。

特徴

RoHS	RoHS 指令対応品
防水性	防水コネクタ【結合時 防水機能 IP-67 相当】(IP-68 クラスも相談可)
ロック方式	ワンタッチロック方式
機構・材質特徴	<ul style="list-style-type: none"> ○シェルは亜鉛合金によるダイカスト製 ○5本キー方式のガイド採用により結合がスムーズ ○L座の使用により狭い箇所での取り付けも可能
規格について	<ul style="list-style-type: none"> ○UL・CSA 規格認定取得品あり (UL:UL1977 CSA:C22.2 No.182.3) ○<CSA NRTL/C> 規格認定取得品あり (UL:UL1977 CSA:C22.2 No.182.3) <small>注) 海外規格取得品は、標準品と一部仕様が異なります。定格電圧、電流、電線導体断面積は、当社取得規格一覧 (P269・P270) を参照</small>
結線方式	はんだづけ、圧着タイプあり (双方の互換性あり)

特性

絶縁抵抗、耐電圧、接触抵抗、防水性 P189

挿入

プラグと相手コネクタ (レセプタクル、アダプタ類) のガイドを合わせ、“カチッ”と音がするまでまっすぐに押し込みます。

注) 挿入時には、ロックナットをひねらないで下さい。

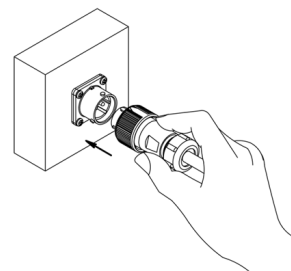

抜去

矢印の向きにロックナットを 16 サイズは左へ 30°、20・24 サイズは左へ 45°回転させたまま引き抜きます。

注) 抜去時には、エンドベルをひねらないで下さい。

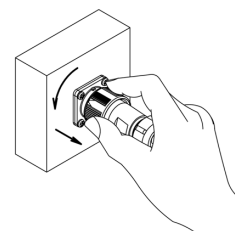

NAW シリーズ

品名の構成

NAW - 20 ■ - PM □

① ② ③ ④ ⑤ ⑥ ⑦ ⑧ ⑨ ⑩

- ① シリーズ名称
- ② シェルサイズ
- ③ コンタクト数
- ④ 圧着タイプ記号 (C, CPS) 《 圧着の場合のみ必要 》
- ⑤ コネクタ形状
- ⑥ コンタクト形状 <ピン(オス)コンタクト: M, ソケット(メス)コンタクト: F>
- ⑦ Kタイプ記号 (K) 《 設定のある製品のみ必要 》
- ⑧ ガイド位置変更の記号 (X, Y, Z) 《 変更の場合のみ必要、下表参照 》
- ⑨ ケーブルパッキンのサイズを表す記号 《 プラグ、アダプタは記号の指定が必要 》
- ⑩ 海外規格指定 (<UL・CSA ヒ>, <CSA NRTL/C >) 《 指定の場合のみ必要 》対象品目は P 269・P 270

《オプション》

- ・金めっきコンタクトへの変更が可能です。
- ・同一製品を複数でご使用の場合に、誤挿入防止としてガイド位置変更が可能です。
(対象品目は下記参照)
品名例) NAW-2010-PFX10
赤字部分にガイド位置変更の記号 (X, Y, Z)
- ・使用環境に応じたパッキンの変更
パッキンの材質変更等はお相談下さい。
(例: シリコーンゴム等)

結線方式: はんだづけ、圧着タイプあり (双方の互換性あり)

ワイヤーハーネス(ケーブルアッセンブリ)の対応も可能です。別途ご相談下さい。P 256

材質及び処理

	材質	処理
シェル	亜鉛合金 (一部アルミ合金)	特殊処理
絶縁体	合成樹脂	-
コンタクト	銅合金	銀めっき 金めっき
パッキン	合成ゴム	-

使用温度範囲

シェルサイズ	コンタクト数	使用温度範囲
16	3, 5	-25℃ ~ +85℃
20	2, 3, 4, 5, 7, 10, 12	
24	2, 3, 4, 5, 10, 14, 16	
16	8	-25℃ ~ +60℃
20	14	
24	21, 24	

圧着タイプの使用温度範囲は、はんだづけタイプと同じです。

ガイド位置を変更する場合 (下記コンタクト数のみ)

※圧着タイプは対応していません。

シェルサイズ	コンタクト数	ガイド位置記号		
		X	Y	Z
16	★ 3	30°	60°	180°
	★ 5	45°	90°	315°
20	☆ 7	30°	-	-
	☆ 10	45°	90°	315°
	☆ 12		95°	190°
24	★ 10	45°	90°	315°
	★ 14			
	★ 16			

★ CSA NRTL/C 品も対応可能です。

☆ UL・CSA 品も対応可能です。

専用工具、別売用コンタクト

圧着タイプの製品には芯数分のコンタクトが付属されています。別途ご購入の場合、コンタクトのみご購入も可能です。コンタクト、圧着工具、引き抜き工具の品名については P 264 ~ P 266

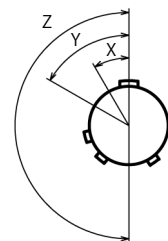

ガイド位置変更のイメージ

< 正芯のピン(オス)コンタクト側
結合面より見て >

【PF・PM】 プラグ (ストレート)



写真はシェルサイズ 24 PF (はんだ)



写真はシェルサイズ 24 PF (圧着CPSタイプ)

ケーブルに結線し、相手コネクタ (レセプタクル、アダプタ類) に接続します。

【PFK・PMK】 プラグ (クランプ強化タイプ)



写真はシェルサイズ 24 PFK (はんだ)



写真はシェルサイズ 24 PFK (圧着CPSタイプ)

ケーブルパッキンによる固定に加え、金属部品でケーブルシースを挟むため、ケーブルに張力がかかった場合の断線のリスクを軽減します。相手コネクタ (レセプタクル、アダプタ類) に接続します。
※ コネクタにケーブルの重量による過度な負荷がかからないように施工して下さい。

【RM・RF】 レセプタクル



写真はシェルサイズ 24 RM (はんだ)



写真はシェルサイズ 24 RM (圧着CPSタイプ)

機器のパネルなどに取り付けで使用します。相手コネクタ (プラグ類) に接続します。

【AdM・AdF】 アダプタ



写真はシェルサイズ 24 AdM (はんだ)



写真はシェルサイズ 24 AdM (圧着CPSタイプ)

ケーブルを延長する時に使用する中継タイプで、相手コネクタ (プラグ類) に接続します。

【AdMK・AdFK】 アダプタ (クランプ強化タイプ)



写真はシェルサイズ 24 AdMK (はんだ)



写真はシェルサイズ 24 AdMK (圧着CPSタイプ)

ケーブルパッキンによる固定に加え、金属部品でケーブルシースを挟むため、ケーブルに張力がかかった場合の断線のリスクを軽減します。ケーブルを延長する時に使用する中継タイプで相手コネクタ (プラグ類) に接続します。

※ コネクタにケーブルの重量による過度な負荷がかからないように施工して下さい。

【GPF・GPM】

管用ねじ付きプラグ



写真はシェルサイズ 24 GPF (はんだ)

ケーブル出し口に管用めねじを切ったプラグで、フレキシブル電線管などを用いる時に使用します。相手コネクタ (レセプタクル、アダプタ類) に接続します。

当社では管用平行ねじの呼び「G(PF)」にてサイズ表記しています。P.276

電線管取付け部分の防水性は、ご使用になる電線管接続部品によります。

シェルサイズ 20,24 のみ

【GAd(F)M・GAd(F)F】

フランジ付き管用ねじ付きアダプタ



写真はシェルサイズ 24 GAd(F)M (はんだ)

ケーブル出し口に管用めねじを切ったアダプタで、ケーブルを延長する時に使用する中継タイプに取り付け用のフランジがついたタイプです。

フレキシブル電線管などを用いる時に使用します。相手コネクタ (プラグ類) に接続します。

当社では管用平行ねじの呼び「G(PF)」にてサイズ表記しています。P.276

電線管取付け部分の防水性は、ご使用になる電線管接続部品によります。

シェルサイズ 20,24 のみ

結合	パターン	※ご注意: 正芯と逆芯の結合は出来ません
○	プラグ類 ⇄ レセプタクル プラグ類 ⇄ アダプタ類	【用途: 機器に対してケーブルを接続して使用する場合】 【用途: ケーブルを延長する時に使用中継する場合】
×	プラグ類 ⇄ プラグ類 レセプタクル ⇄ アダプタ類	レセプタクル ⇄ レセプタクル アダプタ類 ⇄ アダプタ類

プラグ類・アダプタ類は、□ (ケーブルパッキン記号) を必ず選択して下さい。

【Ad(F)M・Ad(F)F】 フランジ付きアダプタ



写真はシェルサイズ 24 Ad(F)M (はんだ)

ケーブルを延長する時に使用する中継タイプで、取り付け用のフランジがついたアダプタです。相手コネクタ (プラグ類) に接続します。



写真はシェルサイズ 24 Ad(F)M (圧着CPSタイプ)

【Lザ】



写真はシェルサイズ 24 Lザ

レセプタクルの取り付け部分に使用することによって、レセプタクルの向きを変更できるアングル材です。パネルと平行にプラグ類とケーブルを配置する事ができます。

NJW 用の製品となり NJW・NAW・ENJW・ENRW・NRW・NEW 兼用 シェルサイズ 16,20,24

【Ad(F)MK・Ad(F)FK】 フランジ付きアダプタ (クランプ強化タイプ)



写真はシェルサイズ 24 Ad(F)MK (はんだ)

ケーブルパッキンによる固定に加え、金属部品でケーブルシースを挟むため、ケーブルに張力がかかった場合の断線のリスクを軽減します。

ケーブルを延長する時に使用する中継タイプで、取り付け用のフランジがついたアダプタです。

相手コネクタ (プラグ類) に接続します。 ※コネクタにケーブルの重量による過度な負荷がかからないように施工して下さい。



写真はシェルサイズ 24 Ad(F)MK (圧着CPSタイプ)

Lザ(座) 使用例

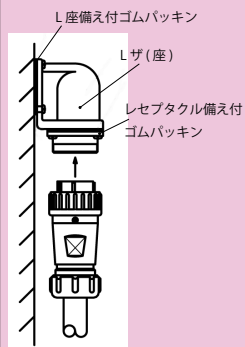
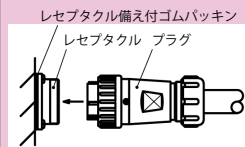

【GAdM・GAdF】 管用ねじ付きアダプタ



写真はシェルサイズ 24 GAdM (はんだ)

ケーブル出し口に管用めねじを切ったアダプタで、フレキシブル電線管などを用いる時に使用します。

ケーブルを延長する時に使用する中継タイプで、相手コネクタ (プラグ類) に接続します。

当社では管用平行ねじの呼び「G(PF)」にてサイズ表記しています。P 276

電線管取り付け部分の防水性は、ご使用になる電線管接続部品によりです。 シェルサイズ 20,24 のみ



写真はシェルサイズ 24 GAdM (圧着CPSタイプ)

【PCa】 プラグキャップ



写真はシェルサイズ 24 PCa

プラグ類に使用するキャップで、レセプタクル、アダプタ類に結合していない時に接点部を保護するために使用します。

【RCa】 レセプタクルキャップ

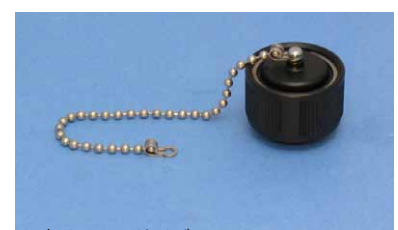

写真はシェルサイズ 24 RCa

レセプタクルに使用するキャップで、プラグ類に結合していない時に接点部を保護するために使用します。

【RCa・2】 レセプタクルゴムキャップ



写真はシェルサイズ 16 RCa・2

レセプタクルに使用するキャップで、プラグ類に結合していない時に接点部を保護するために使用します。

フランジパッキンと一体型のキャップでレセプタクルのフランジと取付パネルの間にフランジパッキン部を挟み込んで装着します。

フランジパッキン部は防水性を有します。

キャップの防水性はありません。

シェルサイズ 16 のみ
シェルサイズ 20,24 は NRW 用の製品となり
NRW・NAW・NEW 兼用

【AdCa】 アダプタキャップ

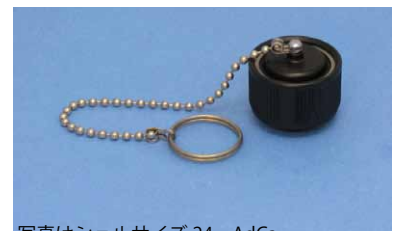

写真はシェルサイズ 24 AdCa

アダプタ類に使用するキャップで、プラグ類に結合していない時に接点部を保護するために使用します。

フランジ付アダプタにご使用の場合は RCa もご利用できます。

アダプタ類は、□ (ケーブルパッキン記号) を必ず選択して下さい。

未結合状態では結合面および接点部の保護、加えて防水性を有するコネクタにおいては防水性機能を保護する為にキャップをご使用ください。

NAWシリーズ シェルサイズ16【はんだ】

※ご注意：正芯と逆芯の結合は出来ません

16



ピンコンタクト品は電極が露出しており、【電源側】に使用した場合には、感電や短絡事故の原因となることが考えられます。事故防止のため、【電源側】にはソケットコンタクト品を、【受電側】にはピンコンタクト品をご使用下さい。

正芯 逆芯

正芯・逆芯 共通

【受電側】 <ピン (オス) コンタクト使用>

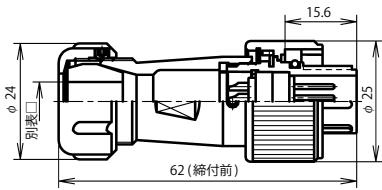

NAW-16 ■ -PM □

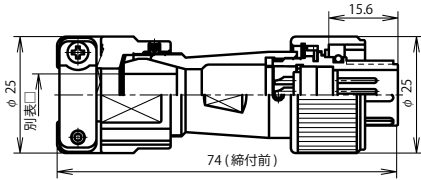

NAW-16 ■ -PMK □

逆 芯

【電源側】 <ソケット (メス) コンタクト使用>

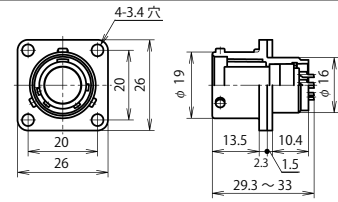

NAW-16 ■ -RF

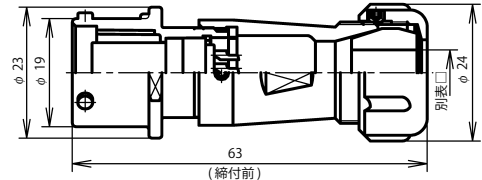

NAW-16 ■ -AdF □

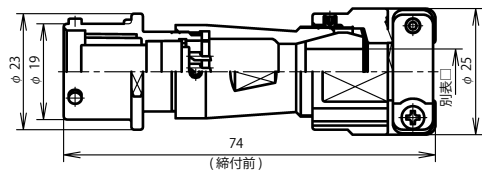

NAW-16 ■ -AdFK □

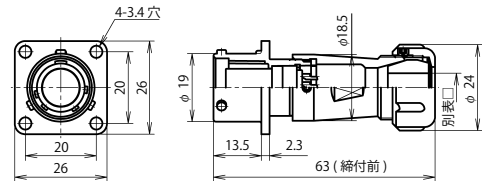

NAW-16 ■ -Ad(F)F □

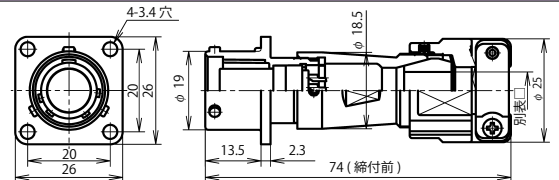

NAW-16 ■ -Ad(F)FK □

プラグ類

レセプタクル

アダプタ類



キャップについては P188・L については P161 (正芯・逆芯 共通)

プラグ類・アダプタ類は、□ (ケーブルバッキン記号) を必ず選択して下さい。

別表 □

防水機能を果たすためにプラグ類・アダプタ類に使用するケーブルは適正な仕様・構造のものをご使用下さい。

シェルサイズ	記号 □	ケーブル仕上り外径	通常品		海外規格対応品	
			標準	Kタイプ	標準	Kタイプ
16	5	φ 4.0 ~ φ 4.8	●	—	●	—
	7	φ 5.7 ~ φ 6.8	●	●	●	—
	8	φ 6.9 ~ φ 7.9	●	●	●	—
	9	φ 8.0 ~ φ 9.4	●	●	●	—
	11	φ 9.5 ~ φ 11.0	●	●	●	—

■はコンタクト数 電線導体断面積は、下記の値以下となります。但し、海外規格品は P270 の値の電線をご使用ください。

シェルサイズ	コンタクト数	3*	5*	8					
16	コンタクト配列 <ピン(オス)コンタクト 結合面から見て>								
	海外規格 (注-1)	CSA NRTL/C		—					
	定格 (信号用は 許容電流)	125V		—					
	耐電圧 (V.r.m.s.)	10A	5A	[3A]					
	電線導体断面積 (mm ²)	1.25	0.5	0.3					
	備考	—		信号用					

[]: 金めっきコンタクト
* 圧着 (CPS) タイプ あり
《七星オリジナル工具 使用品》

注-1 別途指定となります。海外規格については P270

NAW

NAWシリーズ シェルサイズ16【はんだ】

※ご注意：正芯と逆芯の結合は出来ません

正芯

逆芯



ピンコンタクト品は電極が露出しており、【電源側】に使用した場合には、感電や短絡事故の原因となることが考えられます。事故防止のため、【電源側】にはソケットコンタクト品を、【受電側】にはピンコンタクト品をご使用下さい。

16

【電源側】 <ソケット (メス) コンタクト使用>

正 芯

【受電側】 <ピン (オス) コンタクト使用>

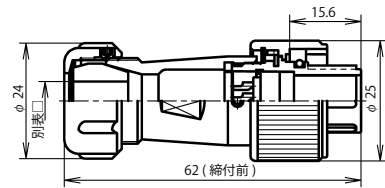

NAW-16 ■ -PF □

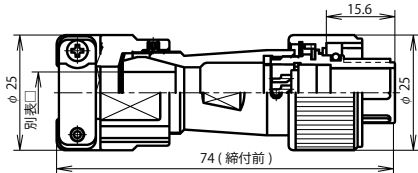

NAW-16 ■ -PFK □

プラグ類

キャップについては P188・L については P161
(正芯・逆芯 共通)

プラグ類・アダプタ類は、□ (ケーブルバッキン記号) を必ず選択して下さい。

別表 □

防水機能を果たすためにプラグ類・アダプタ類に使用するケーブルは適正な仕様・構造のものをご使用下さい。

シェルサイズ	記号 □	ケーブル仕上り外径	通常品		海外規格対応品	
			標準	Kタイプ	標準	Kタイプ
16	5	φ 4.0 ~ φ 4.8	●	—	●	—
	7	φ 5.7 ~ φ 6.8	●	●	●	—
	8	φ 6.9 ~ φ 7.9	●	●	●	—
	9	φ 8.0 ~ φ 9.4	●	●	●	—
	11	φ 9.5 ~ φ 11.0	●	●	●	—

レセプタクル

結合

アダプタ類

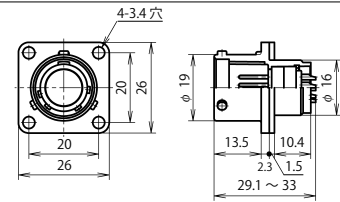

NAW-16 ■ -RM

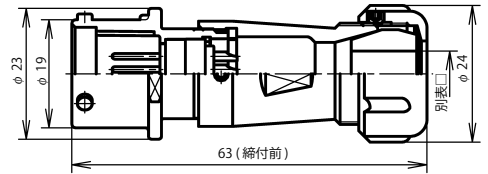

NAW-16 ■ -AdM □

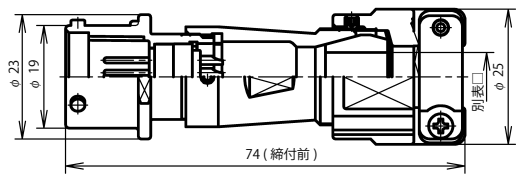

NAW-16 ■ -AdMK □

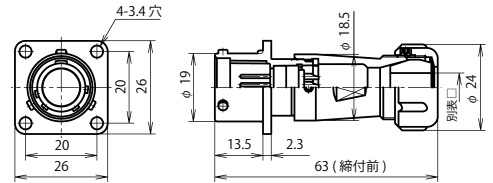

NAW-16 ■ -Ad(F)M □

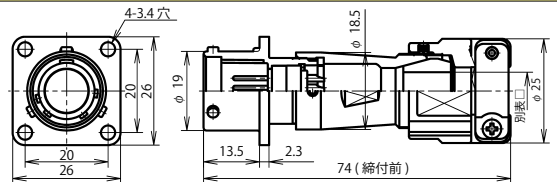

NAW-16 ■ -Ad(F)MK □

■はコンタクト数 電線導体断面積は、下記の値以下となります。但し、海外規格品は P270 の値の電線をご使用ください。

シェルサイズ	コンタクト数	3*	5*	8					
16	コンタクト配列 <ピン(オス)コンタクト 結合面から見て>								
	海外規格 (注-1)	CSA NRTL/C		—					
	定格 (信号用は 許容電流)	125V		—					
	耐電圧 (V.r.m.s.)	10A	5A	[3A]					
	電線導体断面積 (mm ²)	1.25	0.5	0.3					
	備考	—		信号用					

[]: 金めっきコンタクト
* 圧着 (CPS) タイプ あり
《七星オリジナル工具 使用品》

注-1 別途指定となります。 海外規格については P270

NAW

20



ピンコンタクト品は電極が露出しており、【電源側】に使用した場合には、感電や短絡事故の原因となることが考えられます。事故防止のため、【電源側】にはソケットコンタクト品を、【受電側】にはピンコンタクト品をご使用下さい。

正芯 逆芯

正芯・逆芯 共通

【受電側】 <ピン (オス) コンタクト使用>

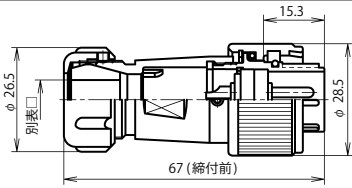

NAW-20 ■ -PM □

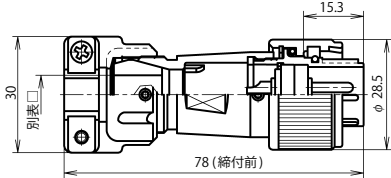

NAW-20 ■ -PMK □

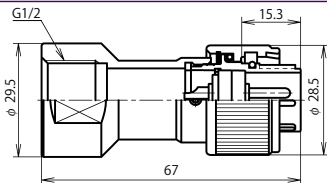

NAW-20 ■ -GPM1/2 (注)

(注) 当社では管用平行ねじの呼び「G(PF)」にてサイズ表記 P 276 電線管取付け部分の防水性は、ご使用になる電線管接続部品によります。

キャップについては P188・L ザについては P161 (正芯・逆芯 共通)

プラグ類・アダプタ類は、□ (ケーブルバック記号) を必ず選択して下さい。

別表 □

防水機能を果たすためにプラグ類・アダプタ類に使用するケーブルは適正な仕様・構造のものをご使用下さい。

シェルサイズ	記号 □	ケーブル仕上り外径		通常品		海外規格対応品	
		φ	φ	標準	Kタイプ	標準	Kタイプ
20	6	φ 5.5	φ 6.3	●	—	●	—
	8	φ 7.0	φ 8.5	●	●	●	—
	10	φ 8.6	φ 10.5	●	●	●	—
	12	φ 10.6	φ 12.5	●	●	●	—

■はコンタクト数

シェルサイズ	コンタクト数	2	3	4	5	7*	10*	12●	14	
20	コンタクト配列 <ピン(オス)コンタクト 結合面から見て>									
	海外規格(注-1)	UL・CSA							—	—
	定格 (信号用は 許容電流)	15A				10A		5A		[3A]
	耐電圧 (V r.m.s.)	1,500			1,000		500		—	
	電線導体断面積 (mm ²)	2		1.25		0.5		0.3		
	備考	—					電子機器用		信号用	

[] : 金めっきコンタクト

- * 圧着 (CPS) タイプ あり
《 七星オリジナル工具 使用品 》
- 圧着 (2012C) タイプ あり
《 MIL 規格工具 使用品 》

電線導体断面積は、左記の値以下となります。但し、海外規格品は P269 の値の電線をご使用ください。

注-1 別途指定「UL と CSA のセット指定」となります。海外規格については P 269

逆 芯

【電源側】 <ソケット (メス) コンタクト使用>

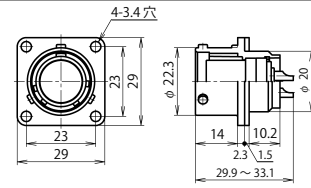

NAW-20 ■ -RF

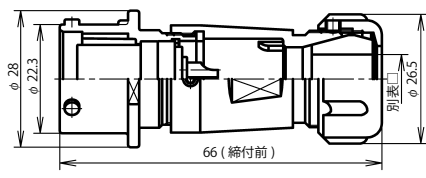

NAW-20 ■ -AdF □

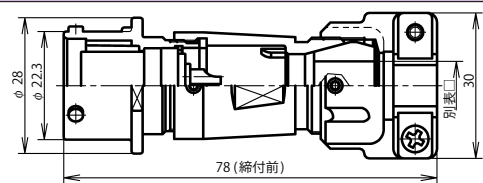

NAW-20 ■ -AdFK □

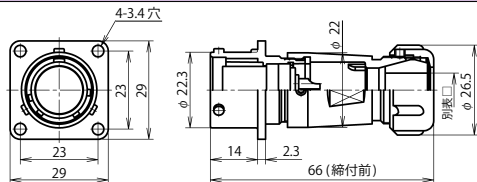

NAW-20 ■ -Ad(F)F □

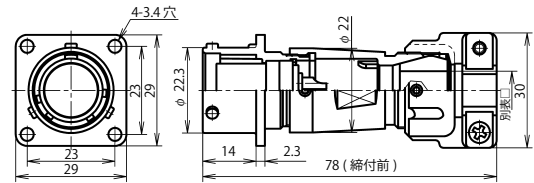

NAW-20 ■ -Ad(F)FK □

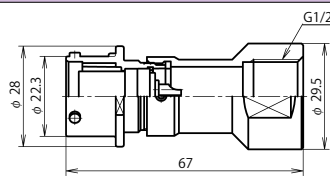

NAW-20 ■ -GAdF1/2 (注)

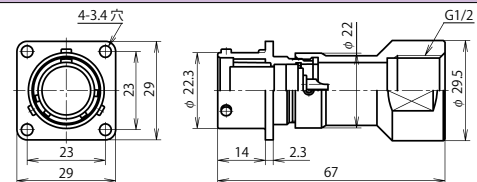

NAW-20 ■ -GAd(F)F1/2 (注)

プラグ類

結合

アダプタ類

NAWシリーズ シェルサイズ20【はんだ】

※ご注意: 正芯と逆芯の結合は出来ません

正芯

逆芯



ピンコンタクト品は電極が露出しており、【電源側】に使用した場合には、感電や短絡事故の原因となることが考えられます。事故防止のため、【電源側】にはソケットコンタクト品を、【受電側】にはピンコンタクト品をご使用下さい。

20

【電源側】 <ソケット (メス) コンタクト使用>

正 芯

【受電側】 <ピン (オス) コンタクト使用>

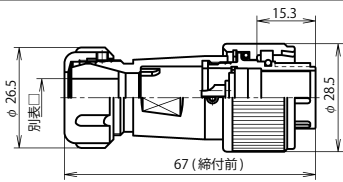

NAW-20 ■ -PF □

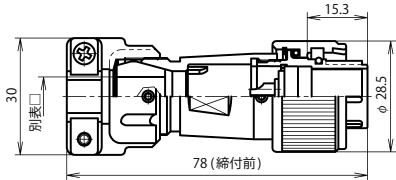

NAW-20 ■ -PFK □

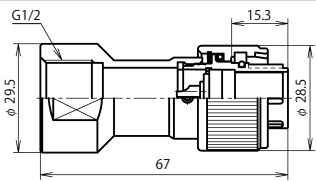

NAW-20 ■ -GPF1/2 (注)

(注) 当社では管用平行ねじの呼び「G(PF)」にてサイズ表記 P 276 電線管取付け部分の防水性は、ご使用になる電線管接続部品によります。

キャップについては P188・L ザについては P161 (正芯・逆芯 共通)

プラグ類・アダプタ類は、□ (ケーブルバック記号) を必ず選択して下さい。

別表 □

防水機能を果たすためにプラグ類・アダプタ類に使用するケーブルは適正な仕様・構造のものをご使用下さい。

シェルサイズ	記号 □	ケーブル仕上り外径		通常品		海外規格対応品	
		標準	Kタイプ	標準	Kタイプ	標準	Kタイプ
20	6	φ 5.5 ~ φ 6.3	●	—	●	—	
	8	φ 7.0 ~ φ 8.5	●	●	●	—	
	10	φ 8.6 ~ φ 10.5	●	●	●	—	
	12	φ 10.6 ~ φ 12.5	●	●	●	—	

■はコンタクト数

シェルサイズ	コンタクト数	2	3	4	5	7*	10*	12●	14	
20	コンタクト配列 <ピン(オス)コンタクト結合面から見て>									
	海外規格(注-1)	UL・CSA							—	—
	定格 (信号用は許容電流)	15A				10A		5A	[3A]	
	耐電圧 (V r.m.s.)	1,500				1,000		500		
	電線導体断面積 (mm ²)	2		1.25		0.5		0.3		
	備考	—				電子機器用			信号用	

[] : 金めっきコンタクト

* 圧着 (CPS) タイプ あり

《 七星オリジナル工具 使用品 》

● 圧着 (2012C) タイプ あり

《 MIL 規格工具 使用品 》

電線導体断面積は、左記の値以下となります。

但し、海外規格品は P269 の値の電線をご使用ください。

注-1 別途指定「UL と CSA のセット指定」となります。海外規格については P 269

レセプタクル

プラグ類



結合

アダプタ類

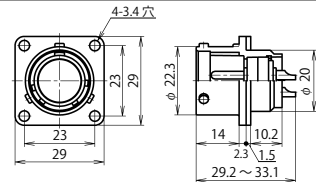

NAW-20 ■ -RM

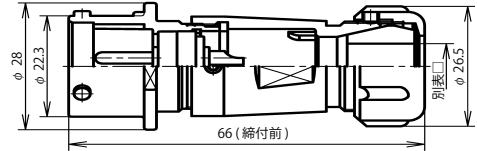

NAW-20 ■ -AdM □

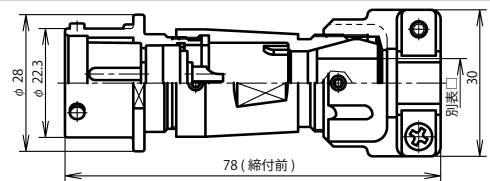

NAW-20 ■ -AdMK □

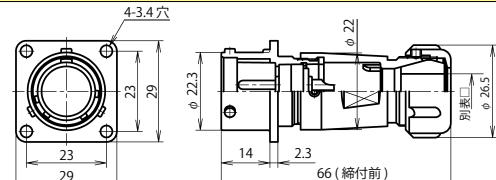

NAW-20 ■ -Ad(F)M □

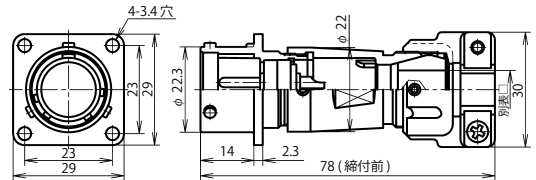

NAW-20 ■ -Ad(F)MK □

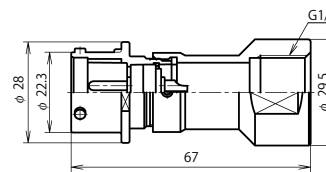

NAW-20 ■ -GAdM1/2 (注)

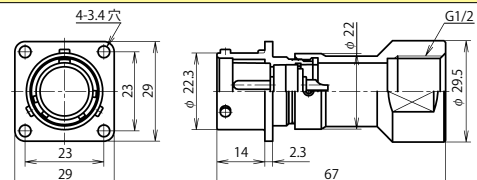

NAW-20 ■ -GAd(F)M1/2 (注)

NAW

NAWシリーズ シェルサイズ24【はんだ】

※ご注意: 正芯と逆芯の結合は出来ません

24



ピンコンタクト品は電極が露出しており、【電源側】に使用した場合には、感電や短絡事故の原因となることが考えられます。事故防止のため、【電源側】にはソケットコンタクト品を、【受電側】にはピンコンタクト品をご使用下さい。

正芯 逆芯

正芯・逆芯 共通

【受電側】 <ピン (オス) コンタクト使用>

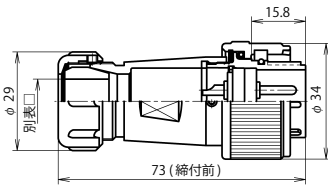

NAW-24 ■ -PM □

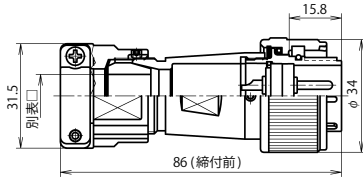

NAW-24 ■ -PMK □

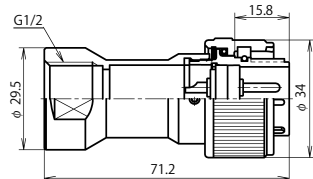

NAW-24 ■ -GPM1/2 (注)

逆 芯

【電源側】 <ソケット (メス) コンタクト使用>

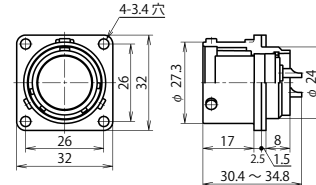

NAW-24 ■ -RF

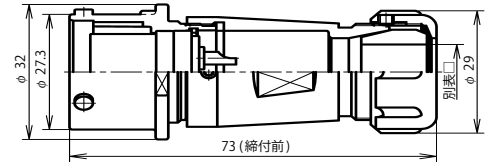

NAW-24 ■ -AdF □

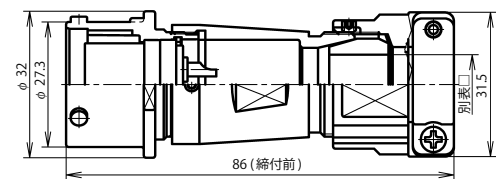

NAW-24 ■ -AdFK □

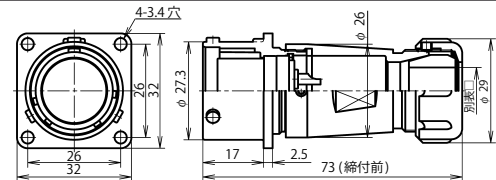

NAW-24 ■ -Ad(F)F □

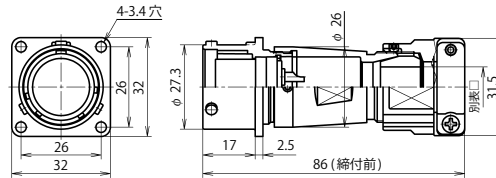

NAW-24 ■ -Ad(F)FK □

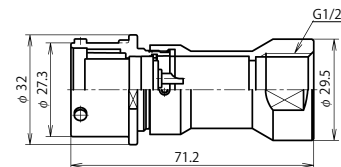

NAW-24 ■ -GAdF1/2 (注)

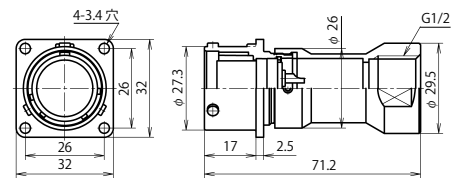

NAW-24 ■ -GAd(F)F1/2 (注)

プラグ類



結合

アダプタ類

(注) 当社では管用平行ねじの呼び「G(PF)」にてサイズ表記 P 276 電線管取付け部分の防水性は、ご使用になる電線管接続部品によります。

キャップについては P188・L については P161

(正芯・逆芯 共通)

プラグ類・アダプタ類は、□ (ケーブルパッキン記号) を必ず選択して下さい。

別表 □

防水機能を果たすためにプラグ類・アダプタ類に使用するケーブルは適正な仕様・構造のものをご使用下さい。

シェルサイズ	記号	ケーブル仕上り外径	通常品		海外規格対応品	
			標準	Kタイプ	標準	Kタイプ
24	8	φ 6.8 ~ φ 8.0	●	●	●	—
	11	φ 9.5 ~ φ 11.0	●	●	●	—
	13	φ 11.1 ~ φ 13.0	●	●	●	—
	15	φ 13.1 ~ φ 15.0	●	●	●	—

■はコンタクト数

シェルサイズ	コンタクト数	2	3	4*	5	10*	14	16*	21	24	
24	コンタクト配列 <ピン(オス)コンタクト 結合面から見て>										
	海外規格(注-1)	CSA NRTL/C								—	—
	定格 (信号用は 許容電流)	250V								—	—
	耐電圧 (V r.m.s.)	1,500			1,000			500			
	電線導体断面積 (mm ²)	3.5		2		1.25		0.5		3本=0.75 18本=0.3	
	備考	—						電子機器用		信号用	

[] : 金めつきコンタクト

★ 圧着 (C) タイプ あり

《 JIS 規格工具 使用品 》

* 圧着 (CPS) タイプ あり

《 七星オリジナル工具 使用品 》

電線導体断面積は、左記の値以下となります。

但し、海外規格品は P270 の値の電線をご使用ください。

注-1 別途指定となります。 海外規格については P 270

NAWシリーズ シェルサイズ24【はんだ】

※ご注意：正芯と逆芯の結合は出来ません

正芯

逆芯



ピンコンタクト品は電極が露出しており、【電源側】に使用した場合には、感電や短絡事故の原因となることが考えられます。事故防止のため、【電源側】にはソケットコンタクト品を、【受電側】にはピンコンタクト品をご使用下さい。

24

【電源側】 <ソケット (メス) コンタクト使用>

正 芯

【受電側】 <ピン (オス) コンタクト使用>

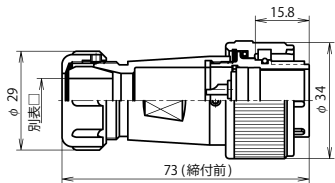

NAW-24 ■ -PF □

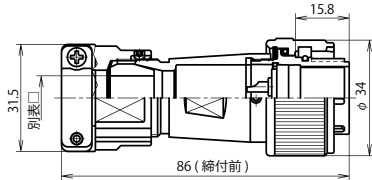

NAW-24 ■ -PFK □

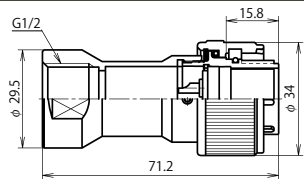

NAW-24 ■ -GPF1/2 (注)

(注) 当社では管用平行ねじの呼び「G(PF)」にてサイズ表記 P 276 電線管取付け部分の防水性は、ご使用になる電線管接続部品によります。

キャップについては P188・L ザについては P161

(正芯・逆芯 共通)

プラグ類・アダプタ類は、□ (ケーブルパッキン記号) を必ず選択して下さい。

別表 □

防水機能を果たすためにプラグ類・アダプタ類に使用するケーブルは適正な仕様・構造のものをご使用下さい。

シェルサイズ	記号	ケーブル仕上り外径	通常品		海外規格対応品	
			標準	Kタイプ	標準	Kタイプ
24	8	φ 6.8 ~ φ 8.0	●	●	●	—
	11	φ 9.5 ~ φ 11.0	●	●	●	—
	13	φ 11.1 ~ φ 13.0	●	●	●	—
	15	φ 13.1 ~ φ 15.0	●	●	●	—

■はコンタクト数

シェルサイズ	コンタクト数	2	3	4*	5	10*	14	16*	21	24	
24	コンタクト配列 <ピン(オス)コンタクト 結合面から見て>										
	海外規格(注-1)	CSA NRTL/C								—	—
	定格 (信号用は 許容電流)	250V								—	—
	耐電圧 (V r.m.s.)	20A		15A		10A		5A		3本=6A [18本=3A]	[3A]
	電線導体断面積 (mm ²)	3.5		2		1.25		0.5		3本=0.75 18本=0.3	0.3
	備考	—								電子機器用	信号用

[] : 金めつきコンタクト

★ 圧着 (C) タイプ あり

《 JIS 規格工具 使用品 》

* 圧着 (CPS) タイプ あり

《 七星オリジナル工具 使用品 》

電線導体断面積は、左記の値以下となります。

但し、海外規格品は P270 の値の電線をご使用ください。

注-1 別途指定となります。海外規格については P 270

NAWシリーズ シェルサイズ16 【圧着】

※ご注意：正芯と逆芯の結合は出来ません

16



ピンコンタクト品は電極が露出しており、【電源側】に使用した場合には、感電や短絡事故の原因となることが考えられます。事故防止のため、【電源側】にはソケットコンタクト品を、【受電側】にはピンコンタクト品をご使用下さい。

正芯 逆芯

正芯・逆芯 共通

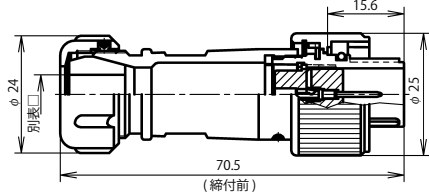
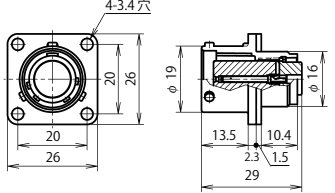
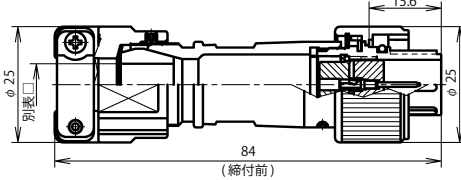
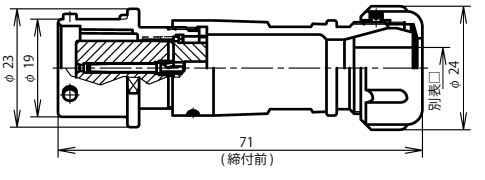
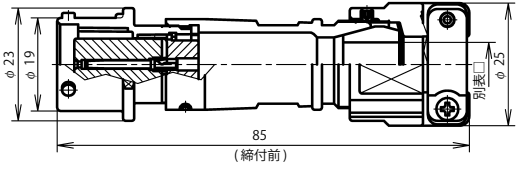
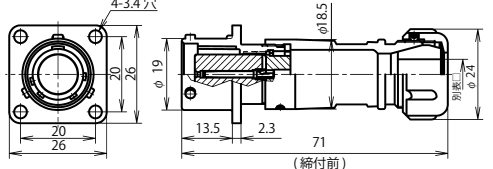
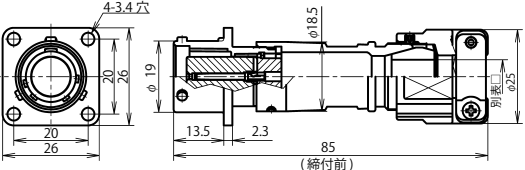
【受電側】 <ピン (オス) コンタクト使用>	逆 芯	【電源側】 <ソケット (メス) コンタクト使用>																												
 <p>NAW-16 ■ -PM □</p>	<p>プラグ類</p> <p>結合</p>	 <p>NAW-16 ■ -RF</p>																												
 <p>NAW-16 ■ -PMK □</p>		<p>レセプタクル</p>  <p>NAW-16 ■ -AdF □</p>																												
<p>キャップについては P188・L ゴについては P161 (正芯・逆芯 共通)</p>																														
<p>プラグ類・アダプタ類は、□ (ケーブルバッキン記号) を必ず選択して下さい。</p>																														
<p>別表 □</p> <p>防水機能を果たすためにプラグ類・アダプタ類に使用するケーブルは適正な仕様・構造のものをご使用下さい。</p>																														
<table border="1"> <thead> <tr> <th rowspan="2">シェルサイズ</th> <th rowspan="2">記号 □</th> <th rowspan="2">ケーブル仕上り外径</th> <th colspan="2">通常品</th> </tr> <tr> <th>標準</th> <th>Kタイプ</th> </tr> </thead> <tbody> <tr> <td rowspan="5">16</td> <td>5</td> <td>φ 4.0 ~ φ 4.8</td> <td>●</td> <td>—</td> </tr> <tr> <td>7</td> <td>φ 5.7 ~ φ 6.8</td> <td>●</td> <td>●</td> </tr> <tr> <td>8</td> <td>φ 6.9 ~ φ 7.9</td> <td>●</td> <td>●</td> </tr> <tr> <td>9</td> <td>φ 8.0 ~ φ 9.4</td> <td>●</td> <td>●</td> </tr> <tr> <td>11</td> <td>φ 9.5 ~ φ 11.0</td> <td>●</td> <td>●</td> </tr> </tbody> </table> <p>※ 圧着 CPS タイプに、海外規格取得品はありません。</p>			シェルサイズ	記号 □	ケーブル仕上り外径	通常品		標準	Kタイプ	16	5	φ 4.0 ~ φ 4.8	●	—	7	φ 5.7 ~ φ 6.8	●	●	8	φ 6.9 ~ φ 7.9	●	●	9	φ 8.0 ~ φ 9.4	●	●	11	φ 9.5 ~ φ 11.0	●	●
シェルサイズ	記号 □	ケーブル仕上り外径				通常品																								
			標準	Kタイプ																										
16	5	φ 4.0 ~ φ 4.8	●	—																										
	7	φ 5.7 ~ φ 6.8	●	●																										
	8	φ 6.9 ~ φ 7.9	●	●																										
	9	φ 8.0 ~ φ 9.4	●	●																										
	11	φ 9.5 ~ φ 11.0	●	●																										
<p>アダプタ類</p>  <p>NAW-16 ■ -AdFK □</p>  <p>NAW-16 ■ -Ad(F)F □</p>  <p>NAW-16 ■ -Ad(F)FK □</p>																														

■はコンタクト数

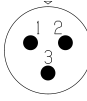
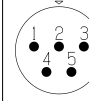
シェルサイズ	コンタクト数 / 圧着記号	3 CPS	5 CPS
16	コンタクト配列 <ピン(オス) コンタクト 結合面から見て>		
	海外規格	—	
	定格	125V 10A	125V 5A
	耐電圧 (V r.m.s.)	1,500	1,000
	電線導体断面積 (mm ²)	0.5, 0.75 1.25	0.3, 0.5
	電線被覆外径制限	φ 2.8mm 以下	φ 1.95mm 以下
工具	オリジナル		

◆圧着 (CPS) タイプ 《七星オリジナル工具 使用品》

圧着タイプの製品には芯数分のコンタクトが付属されています。CPS タイプは金めっきコンタクトの製品も標準ラインナップされています。製品名例 NAW-163CPS-PM・AU 赤字部分に金めっきコンタクト変更の記号

別途ご入用の場合、コンタクトのみご購入も可能です。コンタクト、圧着工具、引き抜き工具の品名については P 264

NAWシリーズ シェルサイズ16 【圧着】

※ご注意：正芯と逆芯の結合は出来ません

正芯

逆芯



ピンコンタクト品は電極が露出しており、【電源側】に使用した場合には、感電や短絡事故の原因となることが考えられます。事故防止のため、【電源側】にはソケットコンタクト品を、【受電側】にはピンコンタクト品をご使用下さい。

16

【電源側】 <ソケット (メス) コンタクト使用>

正 芯

【受電側】 <ピン (オス) コンタクト使用>

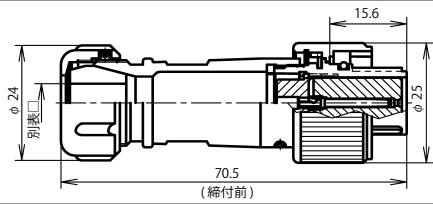

NAW-16 ■ -PF □

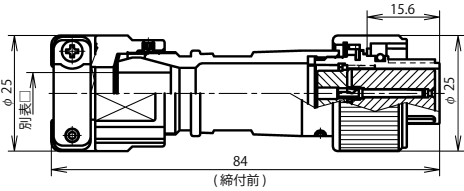

NAW-16 ■ -PFK □

プラグ類



レセプタクル

アダプタ類

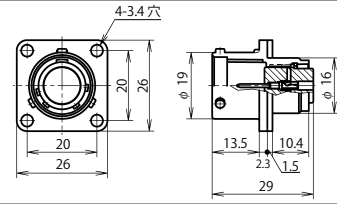

NAW-16 ■ -RM

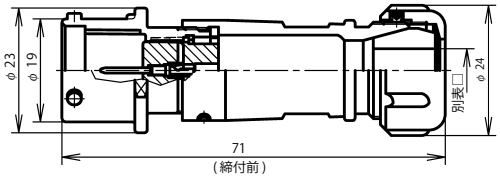

NAW-16 ■ -AdM □

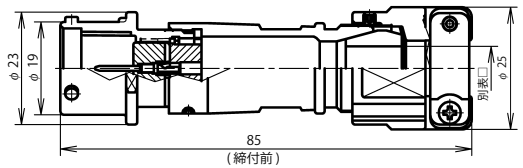

NAW-16 ■ -AdMK □

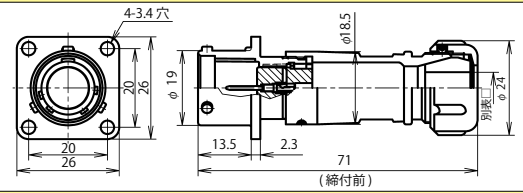

NAW-16 ■ -Ad(F)M □

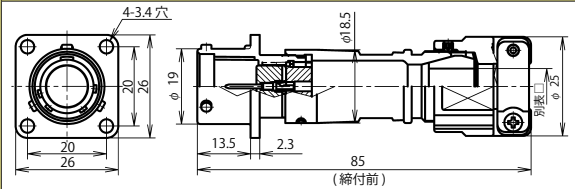

NAW-16 ■ -Ad(F)MK □

キャップについては P188・L については P161 (正芯・逆芯 共通)

プラグ類・アダプタ類は、□ (ケーブルパッキン記号) を必ず選択して下さい。

別表 □

防水機能を果たすためにプラグ類・アダプタ類に使用するケーブルは適正な仕様・構造のものをご使用下さい。

シェルサイズ	記号 □	ケーブル仕上り外径	通常品	
			標準	Kタイプ
16	5	φ 4.0 ~ φ 4.8	●	—
	7	φ 5.7 ~ φ 6.8	●	●
	8	φ 6.9 ~ φ 7.9	●	●
	9	φ 8.0 ~ φ 9.4	●	●
	11	φ 9.5 ~ φ 11.0	●	●

※ 圧着 CPS タイプに、海外規格取得品はありません。

■はコンタクト数

シェルサイズ	コンタクト数 / 圧着記号	3 CPS	5 CPS
16	コンタクト配列 <ピン(オス)コンタクト 結合面から見て>		
	海外規格	—	
	定格	125V 10A	125V 5A
	耐電圧 (V r.m.s.)	1,500	1,000
	電線導体断面積 (mm ²)	0.5, 0.75 1.25	0.3, 0.5
	電線被覆外径制限	φ 2.8mm 以下	φ 1.95mm 以下
工具	オリジナル		

◆圧着 (CPS) タイプ 《七星オリジナル工具 使用品》

圧着タイプの製品には芯数分のコンタクトが付属されています。CPS タイプは金めっきコンタクトの製品も標準ラインナップされています。製品名例 NAW-163CPS-PF・AU 赤字部分に金めっきコンタクト変更の記号

別途ご入用の場合、コンタクトのみご購入も可能です。コンタクト、圧着工具、引き抜き工具の品名については P 264

NAW

NAWシリーズ シェルサイズ20 【圧着】

※ご注意：正芯と逆芯の結合は出来ません

20



ピンコンタクト品は電極が露出しており、【電源側】に使用した場合には、感電や短絡事故の原因となることが考えられます。事故防止のため、【電源側】にはソケットコンタクト品を、【受電側】にはピンコンタクト品をご使用下さい。

正芯 逆芯

正芯・逆芯 共通

【受電側】 <ピン (オス) コンタクト使用>

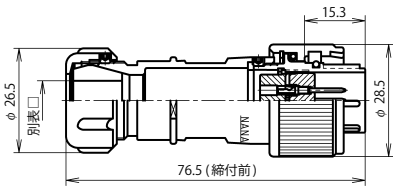

NAW-20 ■ -PM □

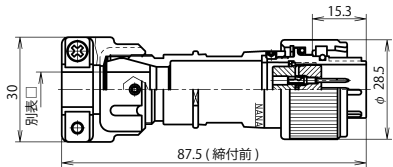

NAW-20 ■ -PMK □

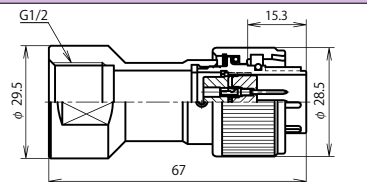

NAW-20 ■ -GPM1/2 (注)

逆 芯

【電源側】 <ソケット (メス) コンタクト使用>

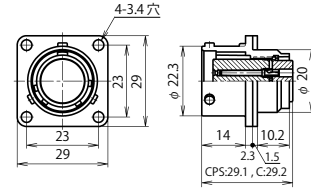

NAW-20 ■ -RF

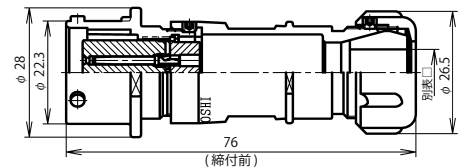

NAW-20 ■ -AdF □

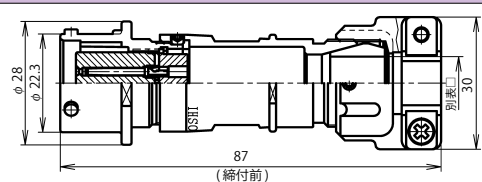

NAW-20 ■ -AdFK □

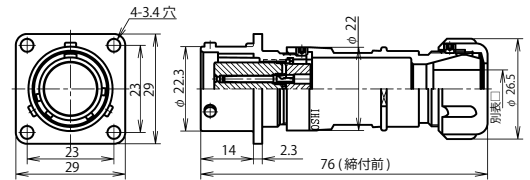

NAW-20 ■ -Ad(F)F □

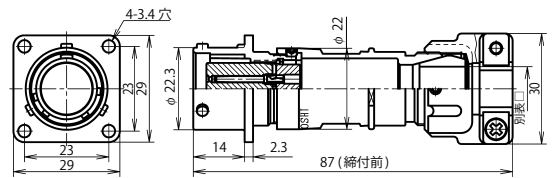

NAW-20 ■ -Ad(F)FK □

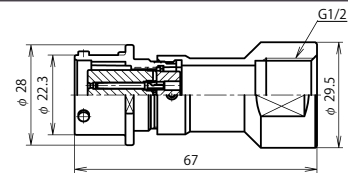

NAW-20 ■ -GAdF1/2 (注)

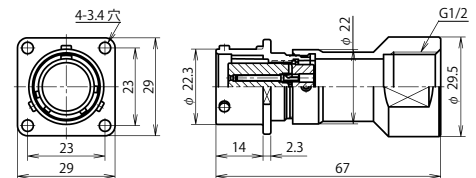

NAW-20 ■ -GAd(F)F1/2 (注)

プラグ類



結合

アダプタ類

(注) 当社では管用平行ねじの呼び「G(PF)」にてサイズ表記 P 276 電線管取付け部分の防水性は、ご使用になる電線管接続部品によります。

キャップについては P188・L については P161

(正芯・逆芯 共通)

プラグ類・アダプタ類は、□ (ケーブルパッキン記号) を必ず選択して下さい。

別表 □

防水機能を果たすためにプラグ類・アダプタ類に使用するケーブルは適正な仕様・構造のものをご使用下さい。

シェルサイズ	記号 □	ケーブル仕上り外径	通常品	
			標準	Kタイプ
20	6	φ 5.5 ~ φ 6.3	●	—
	8	φ 7.0 ~ φ 8.5	●	●
	10	φ 8.6 ~ φ 10.5	●	●
	12	φ 10.6 ~ φ 12.5	●	●

※圧着 CPS タイプに、海外規格取得品はありません。

■はコンタクト数

シェルサイズ	コンタクト数 / 圧着記号	7 CPS	10 CPS	12 C
20	コンタクト配列 <ピン (オス) コンタクト 結合面から見て>			
	海外規格	—		
	定格	250V 10A	250V 5A	250V [5A]
	耐電圧 (V.r.m.s.)	1,000		
	電線導体断面積 (mm ²)	0.5, 0.75 1.25	0.3, 0.5	
	電線被覆外径制限	φ 2.8mm 以下	φ 1.95mm 以下	—
	工具	オリジナル		MIL

[] : 金めつきコンタクト

◆圧着 (CPS) タイプ 《七星オリジナル工具 使用品》

◆圧着 (2012C) タイプ 《MIL 規格工具 使用品》

上記の図は圧着 (CPS) タイプです。圧着 (C) タイプはコネクタ形状により外形の異なるものがあります。

圧着タイプの製品には芯数分のコンタクトが付属されています。

CPS タイプは金めつきコンタクトの製品も標準ラインナップされています。

製品名例 NAW-207CPS-PM・AU 赤字部分に金めつきコンタクト変更の記号

別途ご購入の場合、コンタクトのみのご購入も可能です。

コンタクト、圧着工具、引き抜き工具の品名については P 264・P 266

NAW

NAWシリーズ シェルサイズ20 【圧着】

※ご注意：正芯と逆芯の結合は出来ません

正芯

逆芯



ピンコンタクト品は電極が露出しており、【電源側】に使用した場合には、感電や短絡事故の原因となることが考えられます。事故防止のため、【電源側】にはソケットコンタクト品を、【受電側】にはピンコンタクト品をご使用下さい。

20

【電源側】 <ソケット (メス) コンタクト使用>

正 芯

【受電側】 <ピン (オス) コンタクト使用>

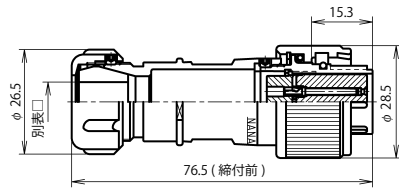

NAW-20 ■ -PF □

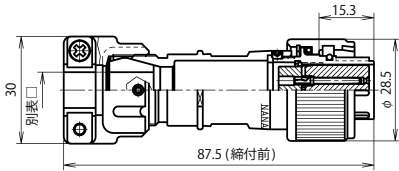

NAW-20 ■ -PFK □

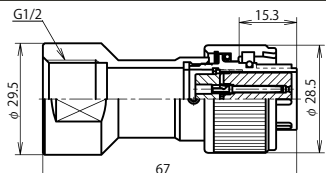

NAW-20 ■ -GPF1/2 (注)

(注) 当社では管用平行ねじの呼び「G(PF)」にてサイズ表記 P 276 電線管取付け部分の防水性は、ご使用になる電線管接続部品によります。

キャップについては P188・L ザについては P161

(正芯・逆芯 共通)

プラグ類・アダプタ類は、□ (ケーブルパッキン記号) を必ず選択して下さい。

別表 □

防水機能を果たすためにプラグ類・アダプタ類に使用するケーブルは適正な仕様・構造のものをご使用下さい。

シェルサイズ	記号 □	ケーブル仕上り外径	通常品	
			標準	Kタイプ
20	6	φ 5.5 ~ φ 6.3	●	—
	8	φ 7.0 ~ φ 8.5	●	●
	10	φ 8.6 ~ φ 10.5	●	●
	12	φ 10.6 ~ φ 12.5	●	●

※圧着 CPS タイプに、海外規格取得品はありません。

■はコンタクト数

シェルサイズ	コンタクト数 / 圧着記号	7 CPS	10 CPS	12 C
20	コンタクト配列 <ピン (オス) コンタクト 結合面から見て>			
	海外規格	—		
	定格	250V 10A	250V 5A	250V [5A]
	耐電圧 (V.r.m.s.)	1,000		
	電線導体断面積 (mm ²)	0.5, 0.75 1.25	0.3, 0.5	
	電線被覆外径制限	φ 2.8mm 以下	φ 1.95mm 以下	—
	工具	オリジナル		MIL

レセプタクル

プラグ類

結合

アダプタ類

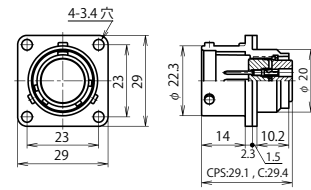

NAW-20 ■ -RM

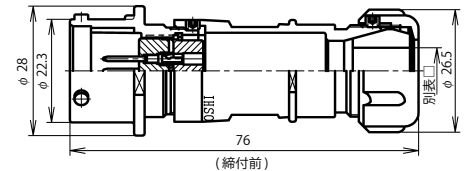

NAW-20 ■ -AdM □

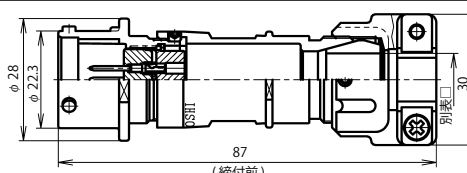

NAW-20 ■ -AdMK □

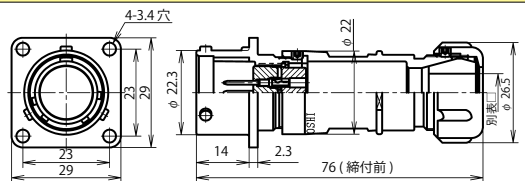

NAW-20 ■ -Ad(F)M □

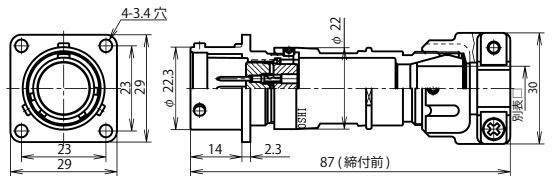

NAW-20 ■ -Ad(F)MK □

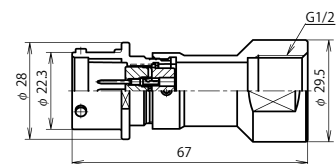

NAW-20 ■ -GAdM1/2 (注)

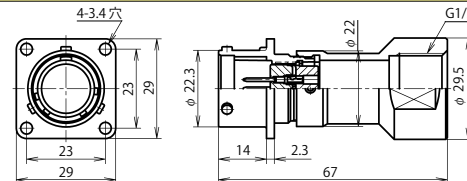

NAW-20 ■ -GAd(F)M1/2 (注)

[] : 金めっきコンタクト

◆圧着 (CPS) タイプ 《七星オリジナル工具 使用品》

◆圧着 (2012C) タイプ 《MIL 規格工具 使用品》

上記の図は圧着 (CPS) タイプです。圧着 (C) タイプはコネクタ形状により外形の異なるものがあります。

圧着タイプの製品には芯数分のコンタクトが付属されています。

CPS タイプは金めっきコンタクトの製品も標準ラインナップされています。

製品名例 NAW-207CPS-PF・AU 赤字部分に金めっきコンタクト変更の記号

別途ご入用の場合、コンタクトのみのご購入も可能です。

コンタクト、圧着工具、引き抜き工具の品名については P 264・P 266

NAW

NAWシリーズ シェルサイズ24【圧着】

※ご注意：正芯と逆芯の結合は出来ません

24



ピンコンタクト品は電極が露出しており、【電源側】に使用した場合には、感電や短絡事故の原因となることが考えられます。事故防止のため、【電源側】にはソケットコンタクト品を、【受電側】にはピンコンタクト品をご使用下さい。

正芯 逆芯

正芯・逆芯 共通

【受電側】 <ピン (オス) コンタクト使用>

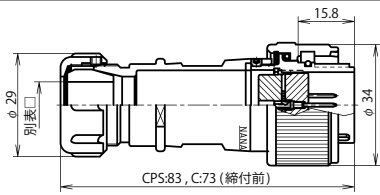

NAW-24 ■ -PM □

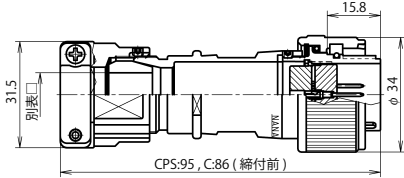

NAW-24 ■ -PMK □

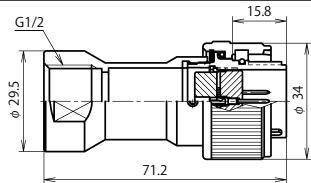

NAW-24 ■ -GPM1/2 (注)

逆 芯

【電源側】 <ソケット (メス) コンタクト使用>

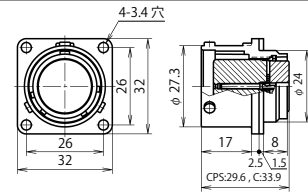

NAW-24 ■ -RF

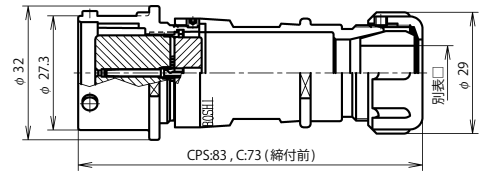

NAW-24 ■ -AdF □

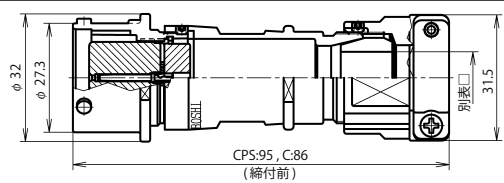

NAW-24 ■ -AdFK □

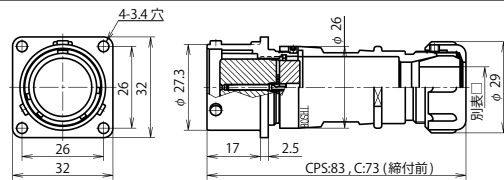

NAW-24 ■ -Ad(F)F □

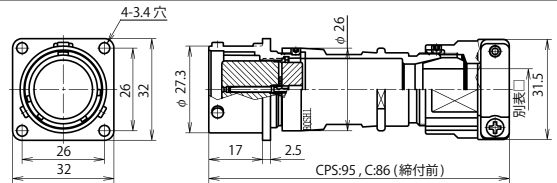

NAW-24 ■ -Ad(F)FK □

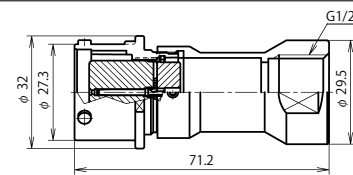

NAW-24 ■ -GAdF1/2 (注)

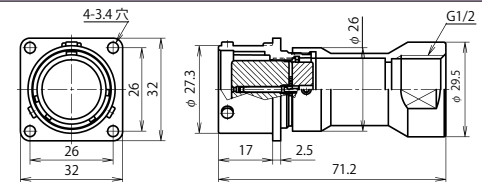

NAW-24 ■ -GAd(F)F1/2 (注)

プラグ類



結合

アダプタ類

(注) 当社では管用平行ねじの呼び「G(PF)」にてサイズ表記 P 276 電線管取付け部分の防水性は、ご使用になる電線管接続部品によります。

キャップについては P188・L ザについては P161 (正芯・逆芯 共通)

プラグ類・アダプタ類は、□ (ケーブルパッキン記号) を必ず選択して下さい。

別表 □

防水機能を果たすためにプラグ類・アダプタ類に使用するケーブルは適正な仕様・構造のものをご使用下さい。

シェルサイズ	記号 □	ケーブル仕上り外径	通常品		海外規格対応品	
			標準	Kタイプ	標準	Kタイプ
24	8	φ 6.8 ~ φ 8.0	●	●	●	—
	11	φ 9.5 ~ φ 11.0	●	●	●	—
	13	φ 11.1 ~ φ 13.0	●	●	●	—
	15	φ 13.1 ~ φ 15.0	●	●	●	—

※ 圧着 CPS タイプに、海外規格取得品はありません。

■はコンタクト数 海外規格品の電線導体断面積は、P270の値の電線をご使用ください。

シェルサイズ	コンタクト数 / 圧着記号	4 C	10 CPS	16 CPS
24	コンタクト配列 <ピン(オス)コンタクト 結合面から見て>			
	海外規格 (注-1)	CSA NRTL/C	—	—
	定格	250V 15A	250V 10A	250V 5A
	耐電圧 (V.r.m.s.)	1,500	1,000	—
	電線導体断面積 (mm ²)	1.25, 2	0.5, 0.75, 1.25	0.3, 0.5
	電線被覆外径制限	—	φ 2.8mm 以下	φ 1.95mm 以下
	工具	JIS	オリジナル	

注-1 別途指定となります。海外規格については P 270

◆ 圧着 (C) タイプ 《JIS 規格工具 使用品》

◆ 圧着 (CPS) タイプ 《七星オリジナル工具 使用品》

上記の図は圧着 (CPS) タイプです。圧着 (C) タイプはコネクタ形状により外形の異なるものがあります。

圧着タイプの製品には芯数分のコンタクトが付属されています。

CPS タイプは金めっきコンタクトの製品も標準ラインナップされています。

製品名例 NAW-2410CPS-PM・AU 赤字部分に金めっきコンタクト変更の記号

別途ご購入の場合、コンタクトのみご購入も可能です。

コンタクト、圧着工具、引き抜き工具の品名については P 264・P 265

NAWシリーズ シェルサイズ24【圧着】

※ご注意：正芯と逆芯の結合は出来ません

正芯

逆芯



ピンコンタクト品は電極が露出しており、【電源側】に使用した場合には、感電や短絡事故の原因となることが考えられます。事故防止のため、【電源側】にはソケットコンタクト品を、【受電側】にはピンコンタクト品をご使用下さい。

24

【電源側】 <ソケット (メス) コンタクト使用>

正 芯

【受電側】 <ピン (オス) コンタクト使用>

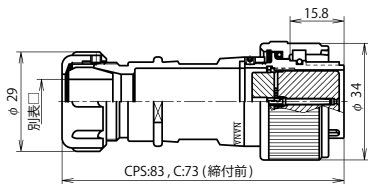

NAW-24 ■ -PF □

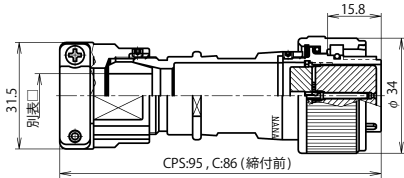

NAW-24 ■ -PFK □

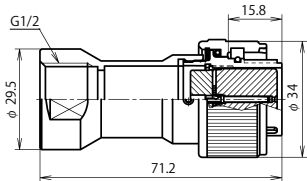

NAW-24 ■ -GPF1/2 (注)

(注) 当社では管用平行ねじの呼び「G(PF)」にてサイズ表記 P 276 電線管取付け部分の防水性は、ご使用になる電線管接続部品によります。

キャップについては P188・L ザについては P161 (正芯・逆芯 共通)

プラグ類・アダプタ類は、□ (ケーブルパッキン記号) を必ず選択して下さい。

別表 □

防水機能を果たすためにプラグ類・アダプタ類に使用するケーブルは適正な仕様・構造のものをご使用下さい。

シェルサイズ	記号 □	ケーブル仕上り外径	通常品		海外規格対応品	
			標準	Kタイプ	標準	Kタイプ
24	8	φ 6.8 ~ φ 8.0	●	●	●	—
	11	φ 9.5 ~ φ 11.0	●	●	●	—
	13	φ 11.1 ~ φ 13.0	●	●	●	—
	15	φ 13.1 ~ φ 15.0	●	●	●	—

※ 圧着 CPS タイプに、海外規格取得品はありません。

■はコンタクト数 海外規格品の電線導体断面積は、P270の値の電線をご使用ください。

シェルサイズ	コンタクト数 / 圧着記号	4 C	10 CPS	16 CPS
24	コンタクト配列 <ピン(オス)コンタクト 結合面から見て>			
	海外規格 (注-1)	CSA NRTL/C	—	—
	定格	250V 15A	250V 10A	250V 5A
	耐電圧 (V.r.m.s.)	1,500	1,000	—
	電線導体断面積 (mm ²)	1.25, 2	0.5, 0.75, 1.25	0.3, 0.5
	電線被覆外径制限	—	φ 2.8mm 以下	φ 1.95mm 以下
	工具	JIS	オリジナル	

注-1 別途指定となります。 海外規格については P 270

プラグ類

結合

アダプタ類

レセプタクル

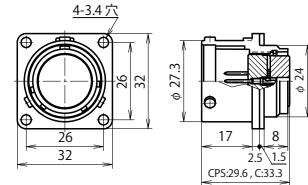

NAW-24 ■ -RM

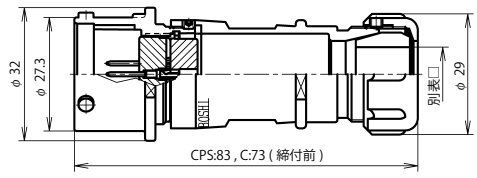

NAW-24 ■ -AdM □

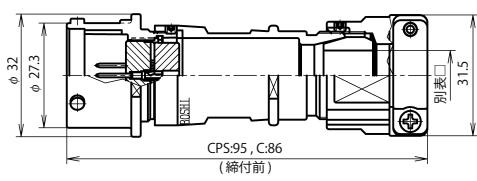

NAW-24 ■ -AdMK □

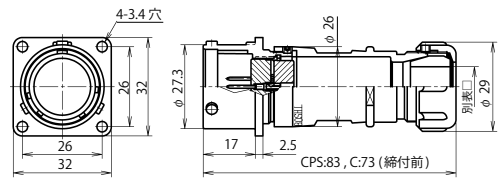

NAW-24 ■ -Ad(F)M □

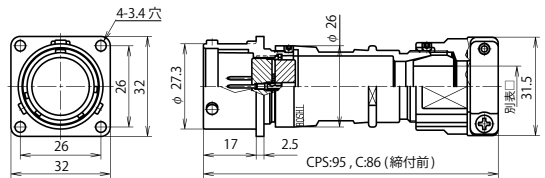

NAW-24 ■ -Ad(F)MK □

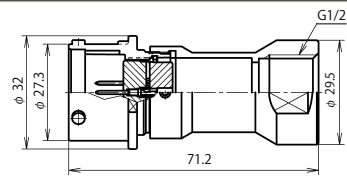

NAW-24 ■ -GAdM1/2 (注)

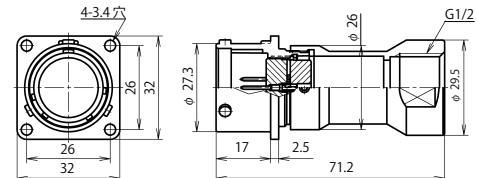

NAW-24 ■ -GAd(F)M1/2 (注)

◆ 圧着 (C) タイプ 《JIS 規格工具 使用品》

◆ 圧着 (CPS) タイプ 《七星オリジナル工具 使用品》

上記の図は圧着 (CPS) タイプです。圧着 (C) タイプはコネクタ形状により外形の異なるものがあります。

圧着タイプの製品には芯数分のコンタクトが付属されています。

CPS タイプは金めっきコンタクトの製品も標準ラインナップされています。

製品名例 NAW-2410CPS-PF・AU 赤字部分に金めっきコンタクト変更の記号

別途ご購入の場合、コンタクトのみご購入も可能です。

コンタクト、圧着工具、引き抜き工具の品名については P 264・P 265

NAW

NAWシリーズ

寸法

正芯・逆芯 共通

◆【PCa】 プラグキャップ

プラグ類に使用するキャップで、レセプタクル、アダプタ類に結合していない時に接点部を保護するために使用します。



シェルサイズ	品名	標準寸法					
		A	B	C	D	E	F
16	NAW-16-PCa	25	18	φ 23	φ 19	160	φ 21
20	NAW-20-PCa			φ 28	φ 22.3		
24	NAW-24-PCa	26.5	19.5	φ 32	φ 27.3	165	φ 24

◆【RCa】 レセプタクルキャップ

レセプタクルに使用するキャップで、プラグ類に結合していない時に接点部を保護するために使用します。

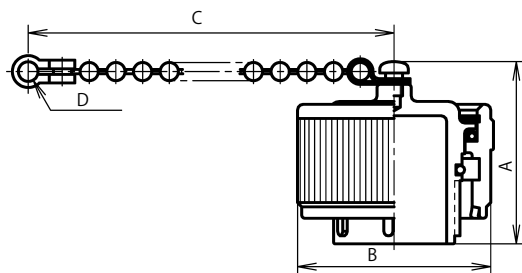

シェルサイズ	品名	標準寸法			
		A	B	C	D
16	NAW-16-RCa	30.5	φ 25	150 (※1)	3.45 穴
20	NAW-20-RCa	32	φ 28.5		
24	NAW-24-RCa		φ 34		

(※1) 長さ 70mm もあります。(例：NAW-20-RCa L70)

◆【RCa・2】 レセプタクルゴムキャップ

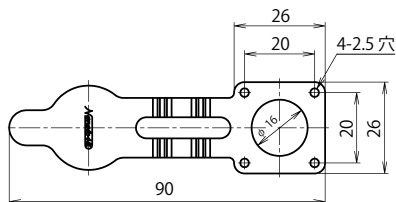

レセプタクルに使用するキャップで、プラグ類に結合していない時に接点部を保護するために使用します。

フランジパッキンと一体型のキャップでレセプタクル類のフランジと取付パネルの間にフランジパッキン部を挟み込んで装着します。フランジパッキン部は防水性を有します。

キャップの防水性はありません。

シェルサイズ	品名
16	NAW-16-RCa・2

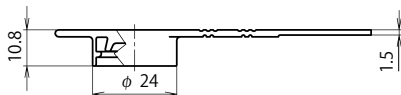

シェルサイズ 16 のみ。

シェルサイズ 20, 24 は NRW の製品となり NRW・NAW・NEW 兼用。

◆【AdCa】 アダプタキャップ

アダプタ類に使用するキャップで、プラグ類に結合していない時に接点部を保護するために使用します。

フランジ付アダプタにご使用の場合は RCa もご利用できます。

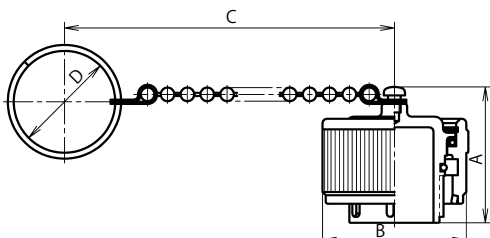

シェルサイズ	品名	標準寸法			
		A	B	C	D
16	NAW-16-AdCa	30.5	φ 25	160	φ 21
20	NAW-20-AdCa	32	φ 28.5		
24	NAW-24-AdCa			φ 34	165

NAWシリーズ 特性

シェルサイズ	コネクタ数	はんだ					
		絶縁抵抗 (MΩ)		接触抵抗 (mΩ)		耐電圧 (V.r.m.s.)	
		通常品	海外規格品 CSA NRTL/C	通常品	海外規格品 CSA NRTL/C	通常品	海外規格品 CSA NRTL/C
16	3	DC 500V 2,000 以上		3 以下		1,500	
	5	DC 500V 1,000 以上		5 以下		1,000	
	8	DC 250V 1,000 以上	—	5 以下	—	500	—
24	2	DC 500V 5,000 以上		3 以下		1,500	
	3						
	4						
	5						
	10	DC 500V 2,000 以上		5 以下		1,000	
	14	DC 500V 1,000 以上					
	16						
	21	DC 250V 1,000 以上	—	5 以下	—	500	—
24							

シェルサイズ	コネクタ数	はんだ					
		絶縁抵抗 (MΩ)		接触抵抗 (mΩ)		耐電圧 (V.r.m.s.)	
		通常品	海外規格品 UL・CSA	通常品	海外規格品 UL・CSA	通常品	海外規格品 UL・CSA
20	2	DC 500V 2,000 以上		3 以下		1,500	
	3						
	4						
	5						
	7	DC 500V 1,000 以上		5 以下		1,000	
	10						
	12						
	14	DC 250V 1,000 以上	—	5 以下	—	500	—

シェルサイズ	コネクタ数	圧着		
		絶縁抵抗 (MΩ)	接触抵抗 (mΩ)	耐電圧 (V.r.m.s.)
16	3	DC 500V 2,000 以上	3 以下	1,500
	5	DC 500V 1,000 以上	5 以下	1,000
20	7	DC 500V 2,000 以上	3 以下	1,000
	10	DC 500V 1,000 以上	5 以下	
	12			

シェルサイズ	コネクタ数	圧着		
		絶縁抵抗 (MΩ)	接触抵抗 (mΩ)	耐電圧 (V.r.m.s.)
24	4	DC 500V 5,000 以上	3 以下	1,500
	10	DC 500V 2,000 以上		1,000
	16	DC 500V 1,000 以上	5 以下	

■ は、海外規格品を含みます。

(防水性) コネクタを結合し、通常使用する状態で、水圧 40kPa 下に 24 時間放置した後、浸水の形跡がない。

NRW シリーズ



防水 IP-67 相当

RoHS

ワンタッチロック

海外規格対応品あり

圧着タイプあり

概要

- ・樹脂製で軽量。ワンタッチロック方式のためポータブルな機器に最適。
- ・屋外計測器、半導体製造装置、イベントの仮設機器に多数の実績があります。

特徴

RoHS	RoHS 指令対応品
防水性	防水コネクタ【結合時 防水機能 IP-67 相当】（IP-68 クラスも相談可）
ロック方式	ワンタッチロック方式
機構・材質特徴	<ul style="list-style-type: none"> ○シェルには耐候性に優れた高強度プラスチックを採用 ○軽量かつ丈夫 ○L 座の使用により狭い箇所での取り付けも可能
規格について	<ul style="list-style-type: none"> ○UL・CSA 規格認定取得品あり（UL：UL1977 CSA：C22.2 No.182.3） ○欧州安全規格対応品あり（EN61984 適合 TÜV 認定） <small>注）海外規格取得品は、標準品と一部仕様異なります。定格電圧、電流、電線導体断面積は、当社取得規格一覧（P269・P271）を参照</small>
結線方式	はんだづけ、圧着タイプあり（双方の互換性あり）

特性

絶縁抵抗、耐電圧、接触抵抗、防水性 P202

挿入

プラグと相手コネクタ（レセプタクル、アダプタ）のガイドを合わせ、まっすぐに押し込みます。

注）挿入時には、カップリングナットをひねらないで下さい。

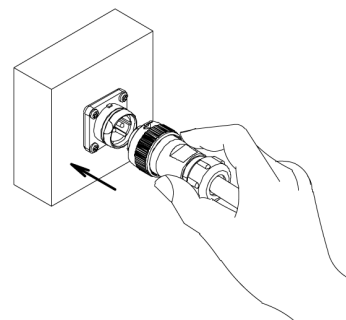

抜去

矢印の向きにカップリングナットを左へ 45° 回転させたまま引き抜きます。

注）抜去時には、エンドベルをひねらないで下さい。

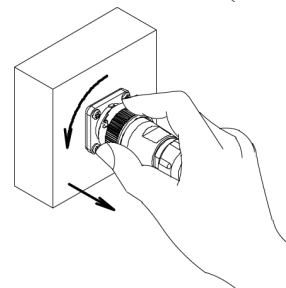

NRWシリーズ

品名の構成

NRW - 24 ■ - P M □

① ② ③ ④ ⑤ ⑥ ⑦ ⑧ ⑨

- ① シリーズ名称
- ② シェルサイズ
- ③ コンタクト数
- ④ 圧着タイプ記号 (C) 《圧着の場合のみ必要》
- ⑤ コネクタ形状
- ⑥ コンタクト形状 <ピン(オス)コンタクト:M,ソケット(メス)コンタクト:F>
- ⑦ ガイド位置変更の記号 (X, Y, Z) 《変更の場合のみ必要、下表参照》
- ⑧ ケーブルパッキンのサイズを表す記号 《プラグ、アダプタは記号の指定が必要》
- ⑨ 海外規格指定 (<UL・CSAヒ>, <UL・CSA, TUVヒ>) 《指定の場合のみ必要》対象品目は P 269・P 271

《オプション》

- ・金めっきコンタクトへの変更が可能です。
- ・同一製品を複数でご使用の場合に、誤挿入防止としてガイド位置変更が可能です。

(対象品目は下記参照)

品名例) NRW-2010-PFX10

赤字部分にガイド位置変更の記号 (X, Y, Z)

結線方式: はんだづけ、圧着タイプあり (双方の互換性あり)

ワイヤーハーネス (ケーブルアッセンブリ)

の対応も可能です。別途ご相談下さい。P 256

材質及び処理

	材質	処理
シェル 絶縁体	合成樹脂	-
コンタクト	銅合金	銀めっき 金めっき
パッキン	合成ゴム	-

使用温度範囲

シェルサイズ	コンタクト数	使用温度範囲
20	2, 3, 4, 5, 7, 10, 12	-25°C ~ +85°C
24	2, 3, 4, 5, 10, 14, 16	
28	16, 24	-25°C ~ +60°C
20	14	
24	21, 24	
28	31, 37	

圧着タイプの使用温度範囲は、はんだづけタイプと同じです。

ガイド位置を変更する場合 (下記コンタクト数のみ)

シェルサイズ	コンタクト数	ガイド位置記号		
		X	Y	Z
20	7	30°	-	-
	* 10	45°	90°	315°
	12		95°	190°
24	10	45°	90°	315°
	14			
	16			
28	* 16	45°	90°	315°
	* 24			

* UL・CSA 品も対応可能です。

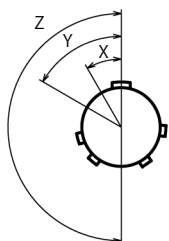

ガイド位置変更のイメージ

< 正芯のピン (オス) コンタクト側
結合面より見て >

定格電流使用時の周囲温度上限

TÜV 品のみ適用

シェルサイズ	コンタクト数			
	2	3	4	5
20	+77°C	+77°C	+77°C	+77°C
24	+67°C	+67°C	+77°C	+77°C

(注) Max.ambient temp. at rated current

(TÜV の認定試験結果による)

専用工具、別売用コンタクト

圧着タイプの製品には芯数分のコンタクトが付属されています。
別途ご購入の場合、コンタクトのみのご購入も可能です。
コンタクト、圧着工具、引き抜き工具の品名については P 265

【PF】 プラグ (ストレート)



写真はシェルサイズ 24 PF (はんだ)

【PM】 プラグ (ストレート)



写真はシェルサイズ 24 PM (はんだ)

ケーブルに結線し、相手コネクタ (レセプタクル、アダプタ) に接続します。

【AdM】 アダプタ



写真はシェルサイズ 24 AdM (はんだ)

【AdF】 アダプタ



写真はシェルサイズ 24 AdF (はんだ)

ケーブルを延長する時に使用中継タイプで、相手コネクタ (プラグ) に接続します。

【RM】 レセプタクル



写真はシェルサイズ 24 RM (はんだ)

【RF】 レセプタクル



写真はシェルサイズ 24 RF (はんだ)



写真はシェルサイズ 24 RM (圧着Cタイプ)



写真はシェルサイズ 24 RF (圧着Cタイプ)

機器のパネルなどに取り付けて使用します。相手コネクタ (プラグ) に接続します。

プラグ・アダプタは、□ (ケーブルパッキン記号) を必ず選択して下さい。

結合	パターン ※ご注意：正芯と逆芯の結合は出来ません
○	プラグ ⇄ レセプタクル 【用途：機器に対してケーブルを接続して使用する場合】 プラグ ⇄ アダプタ 【用途：ケーブルを延長する時に使用中継する場合】
×	プラグ ⇄ プラグ レセプタクル ⇄ アダプタ レセプタクル ⇄ レセプタクル アダプタ ⇄ アダプタ

NRWシリーズ 形状バリエーション

【PCa・1】 プラグ防水キャップ

防水キャップ



写真はシェルサイズ 24 PCa・1

プラグに使用するキャップで、レセプタクル、アダプタに結合していない時に接点部を保護するために使用します。

NRW・ENRW・NEW 兼用

【AdCa・1】 アダプタ防水キャップ

防水キャップ



写真はシェルサイズ 24 AdCa・1

アダプタに使用するキャップで、プラグに結合していない時に接点部を保護するために使用します。

NRW・ENRW・NEW 兼用

【AdCa】 アダプタゴムキャップ

ゴムキャップ



写真はシェルサイズ 24 AdCa

アダプタに使用するキャップで、プラグに結合していない時に接点部を保護するために使用します。キャップの防水性はありません。

NRW・ENRW・NEW 兼用

【RCa・1】 レセプタクル防水キャップ

防水キャップ



写真はシェルサイズ 24 RCa・1

レセプタクルに使用するキャップで、プラグに結合していない時に接点部を保護するために使用します。

NRW・ENRW・NEW 兼用

【RCa】 レセプタクルゴムキャップ

ゴムキャップ



写真はシェルサイズ 24 RCa

レセプタクルに使用するキャップで、プラグに結合していない時に接点部を保護するために使用します。キャップの防水性はありません。

NRW・ENRW・NEW 兼用

【RCa・2】 レセプタクルゴムキャップ

ゴムキャップ



写真はシェルサイズ 24 RCa・2

レセプタクルに使用するキャップで、プラグに結合していない時に接点部を保護するために使用します。フランジパッキンと一体型のキャップでレセプタクルのフランジと取付パネルの間にフランジパッキン部を挟み込んで装着します。フランジパッキン部は防水性を有します。キャップの防水性はありません。

シェルサイズ 20,24,28
NRW・ENRW・NAW・NEW 兼用

【Lザ】



写真はシェルサイズ 24 Lザ

レセプタクルの取り付け部分に使用することによって、レセプタクルの向きを変更できるアングル材です。パネルと平行にプラグとケーブルを配置することができます。

NJW用の製品となり NJW・ENJW・ENRW・NAW・NRW・NEW 兼用
シェルサイズ 20,24,28

Lザ(座)使用例

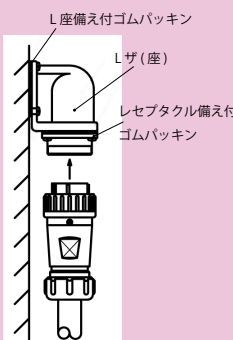
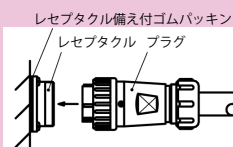

未結合状態では結合面および接点部の保護、加えて防水性を有するコネクタにおいては防水性機能を保護する為にキャップをご使用ください。

NRWシリーズ シェルサイズ20【はんだ】

※ご注意：正芯と逆芯の結合は出来ません

20



ピンコンタクト品は電極が露出しており、【電源側】に使用した場合には、感電や短絡事故の原因となることが考えられます。事故防止のため、【電源側】にはソケットコンタクト品を、【受電側】にはピンコンタクト品をご使用下さい。

正芯 逆芯

正芯・逆芯 共通

【受電側】 <ピン (オス) コンタクト使用>

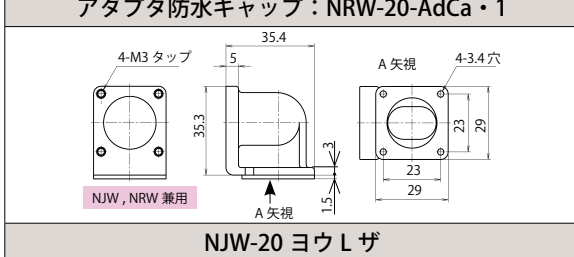
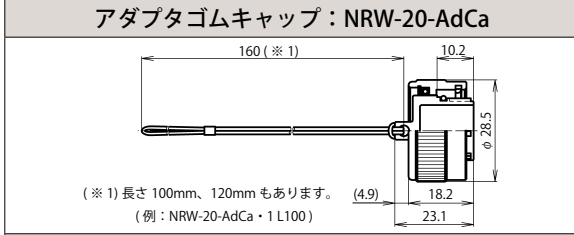
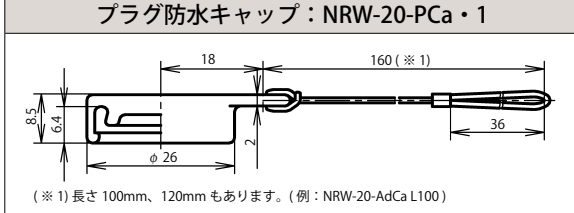
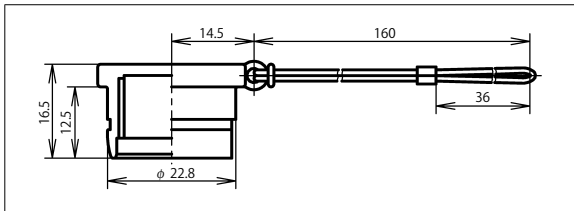
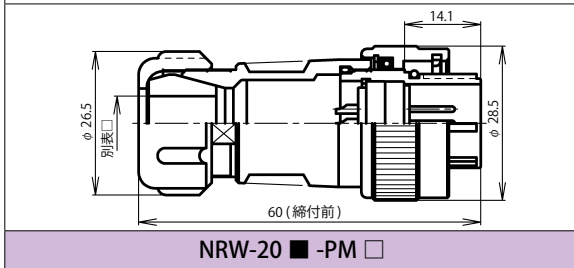

逆 芯

プラグ



アクセサリ (正芯・逆芯 共通)

【電源側】 <ソケット (メス) コンタクト使用>

レセプタクル

アダプタ

アクセサリ (正芯・逆芯 共通)

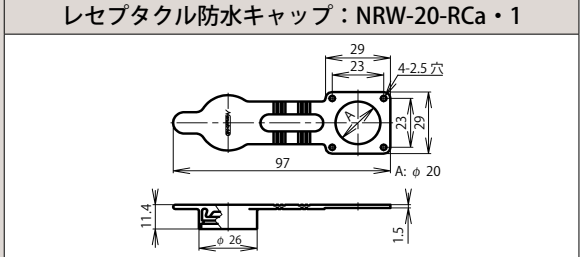
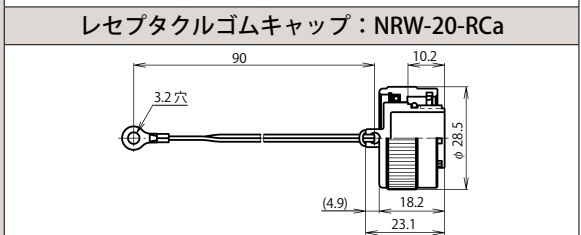
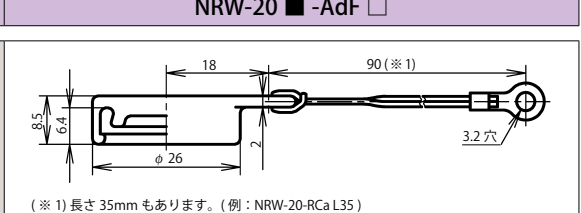
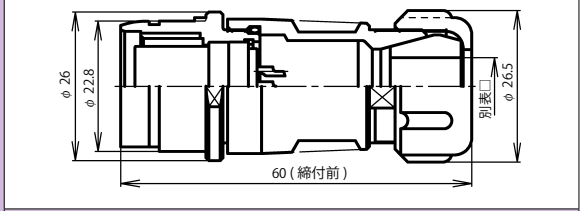
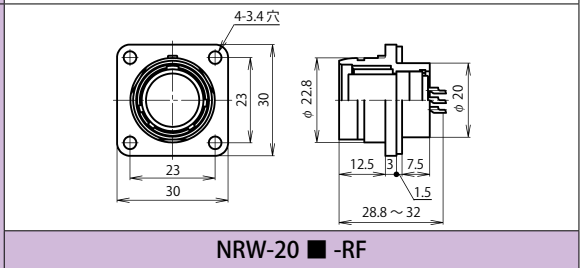

プラグ・アダプタは、□ (ケーブルパッキン記号) を必ず選択して下さい。

別表 □

防水機能を果たすためにプラグ・アダプタに使用するケーブルは適正な仕様・構造のものをご使用下さい。

シェルサイズ	記号 □	ケーブル仕上り外径	通常品	海外規格対応品	記号 □	ケーブル仕上り外径	通常品	海外規格対応品
20	6	φ 5.5 ~ φ 6.3	●	—	10	φ 8.6 ~ φ 10.5	●	●
	8	φ 7.0 ~ φ 8.5	●	●	12	φ 10.6 ~ φ 12.5	●	●

■はコンタクト数 電線導体断面積は、下記の値以下となります。但し、海外規格品は P269・P271 の値の電線をご使用ください。

シェルサイズ	コンタクト数	2	3	4	5	7	10	12	14
20	コンタクト配列 <ピン(オス)コンタクト 結合面から見て>								
	海外規格 (注-1)	UL・CSA, TÜV				UL・CSA			
	定格 (信号用は許容電流)	250V				—			
	耐電圧 (V r.m.s.)	1,500				1,000			
	電線導体断面積 (mm ²)	2		1.25		0.5		0.3	
	備考	—						電子機器用	

[] : 金めっきコンタクト

注-1 別途指定「ULとCSAのセット指定」又は「ULとCSAとTÜVのセット指定」となります。海外規格についてはP269・P271

NRWシリーズ シェルサイズ20【はんだ】

※ご注意: 正芯と逆芯の結合は出来ません

正芯

逆芯



ピンコンタクト品は電極が露出しており、【電源側】に使用した場合には、感電や短絡事故の原因となることが考えられます。事故防止のため、【電源側】にはソケットコンタクト品を、【受電側】にはピンコンタクト品をご使用下さい。

20

【電源側】 <ソケット (メス) コンタクト使用>

正 芯

【受電側】 <ピン (オス) コンタクト使用>

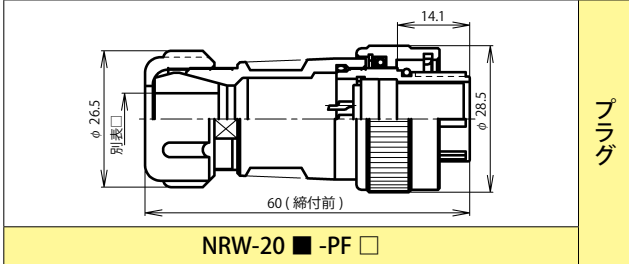

プラグ

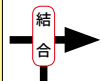

レセプタクル

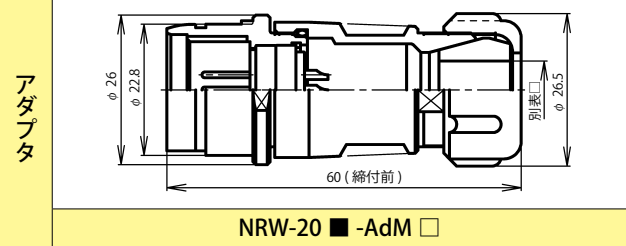
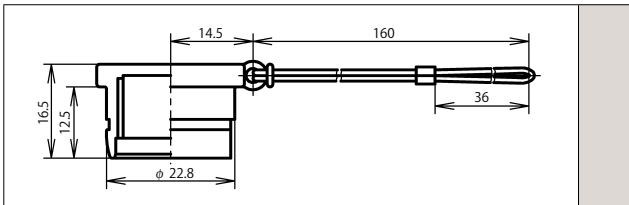
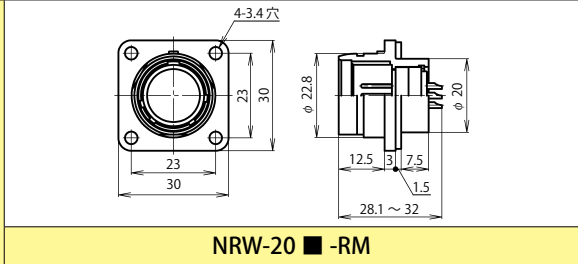

アダプタ

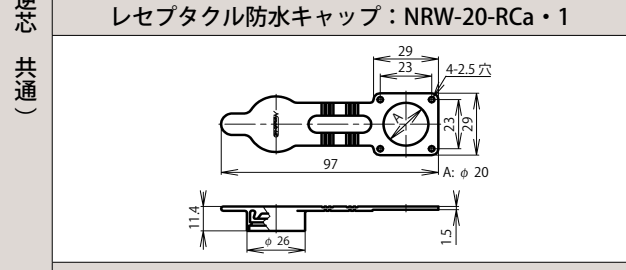
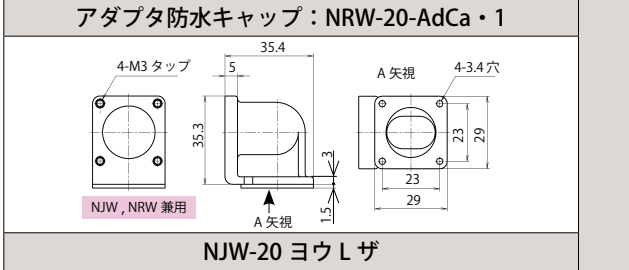
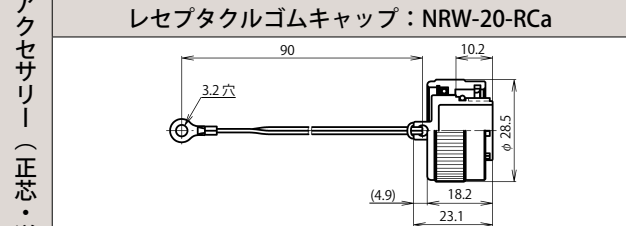
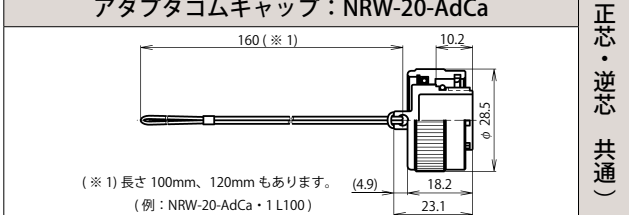
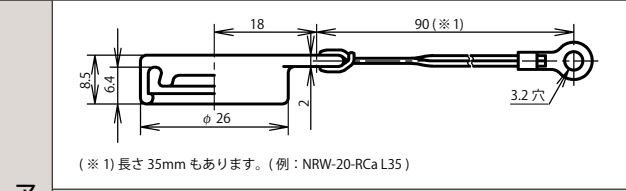
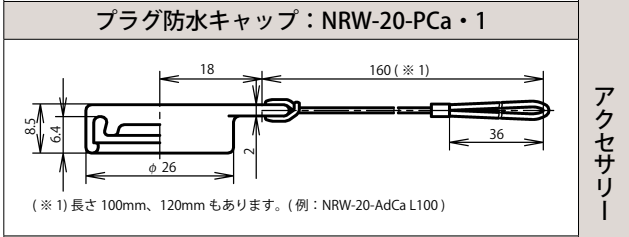

プラグ・アダプタは、□ (ケーブルパッキン記号) を必ず選択して下さい。

別表 □

防水機能を果たすためにプラグ・アダプタに使用するケーブルは適正な仕様・構造のものを使用下さい。

シェルサイズ	記号 □	ケーブル仕上り外径	通常品	海外規格対応品	記号 □	ケーブル仕上り外径	通常品	海外規格対応品
20	6	φ 5.5 ~ φ 6.3	●	—	10	φ 8.6 ~ φ 10.5	●	●
	8	φ 7.0 ~ φ 8.5	●	●	12	φ 10.6 ~ φ 12.5	●	●

■はコンタクト数 電線導体断面積は、下記の値以下となります。但し、海外規格品は P269・P271 の値の電線をご使用ください。

シェルサイズ	コンタクト数	2	3	4	5	7	10	12	14
20	コンタクト配列 <ピン(オス)コンタクト 結合面から見て>								
	海外規格 (注-1)	UL・CSA, TÜV				UL・CSA			
	定格 (信号用は許容電流)	250V				—			
	耐電圧 (V r.m.s.)	1,500				1,000			
	電線導体断面積 (mm ²)	2		1.25		0.5		0.3	
	備考	—						電子機器用	

[] : 金めっきコンタクト

注-1 別途指定「ULとCSAのセット指定」又は「ULとCSAとTÜVのセット指定」となります。海外規格についてはP269・P271

NRW

NRWシリーズ シェルサイズ24【はんだ】

※ご注意: 正芯と逆芯の結合は出来ません

24



ピンコンタクト品は電極が露出しており、【電源側】に使用した場合には、感電や短絡事故の原因となることが考えられます。事故防止のため、【電源側】にはソケットコンタクト品を、【受電側】にはピンコンタクト品をご使用下さい。

正芯 逆芯

正芯・逆芯 共通

<p>【受電側】 <ピン (オス) コンタクト使用></p> <p>NRW-24 ■ -PM □</p> <p>プラグ防水キャップ: NRW-24-PCa・1</p> <p>アダプタゴムキャップ: NRW-24-AdCa</p> <p>アダプタ防水キャップ: NRW-24-AdCa・1</p> <p>NJW-24 ヨウLザ</p>	<p>プラグ</p> <p>結合</p> <p>アダプタ</p> <p>アクセサリ (正芯・逆芯 共通)</p>	<p>【電源側】 <ソケット (メス) コンタクト使用></p> <p>NRW-24 ■ -RF</p> <p>NRW-24 ■ -AdF □</p> <p>(※1) 長さ 35mm もあります。(例: NRW-24-RCa L35)</p> <p>レセプタクルゴムキャップ: NRW-24-RCa</p> <p>(※1) 長さ 120mm もあります。(例: NRW-24-RCa・1 L120)</p> <p>レセプタクル防水キャップ: NRW-24-RCa・1</p> <p>レセプタクルゴムキャップ: NRW-24-RCa・2</p>
--	--	---

プラグ・アダプタは、□ (ケーブルパッキン記号) を必ず選択して下さい。

別表 □

防水機能を果たすためにプラグ・アダプタに使用するケーブルは適正な仕様・構造のものをご使用下さい。

シェルサイズ	記号	ケーブル仕上り外径	通常品	海外規格対応品
24	8	φ 6.8 ~ φ 8.0	●	—
	11	φ 9.5 ~ φ 11.0	●	●
	13	φ 11.1 ~ φ 13.0	●	●
	15	φ 13.1 ~ φ 15.0	●	●

■はコンタクト数 電線導体断面積は、下記の値以下となります。但し、海外規格品は P269・P271 の値の電線をご使用ください。

シェルサイズ	コンタクト数	2	3	4*	5	10	14	16	21	24	
24	コンタクト配列 <ピン(オス)コンタクト 結合面から見て>										
	海外規格 (注-1)	UL・CSA, TÜV				UL・CSA		—			
	定格 (信号用は許容電流)	250V					—				
	耐電圧 (V r.m.s.)	1,500				1,000		500			
	電線導体断面積 (mm ²)	3.5		2		1.25		0.5		3本=0.75 18本=0.3	
備考	—					電子機器用				信号用	

[] : 金めっきコンタクト
*圧着 (C) タイプ あり
《JIS 規格工具 使用品》

注-1 別途指定「ULとCSAのセット指定」又は「ULとCSAとTÜVのセット指定」となります。海外規格についてはP269・P271

NRWシリーズ シェルサイズ24【はんだ】

※ご注意: 正芯と逆芯の結合は出来ません

正芯

逆芯



ピンコンタクト品は電極が露出しており、【電源側】に使用した場合には、感電や短絡事故の原因となることが考えられます。事故防止のため、【電源側】にはソケットコンタクト品を、【受電側】にはピンコンタクト品をご使用下さい。

24

【電源側】 <ソケット (メス) コンタクト使用>

正 芯

【受電側】 <ピン (オス) コンタクト使用>

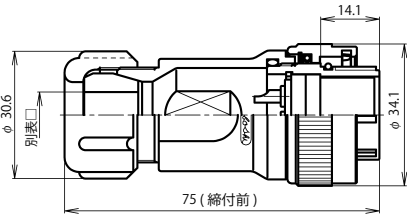

NRW-24 ■ -PF □

プラグ



レセプタクル

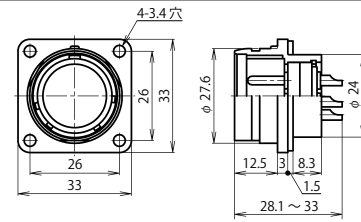

NRW-24 ■ -RM

アダプタ

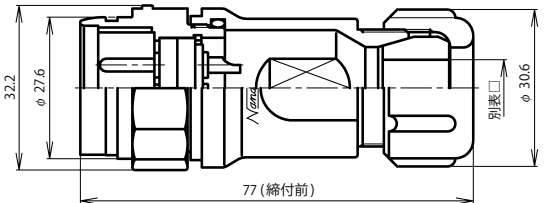

NRW-24 ■ -AdM □

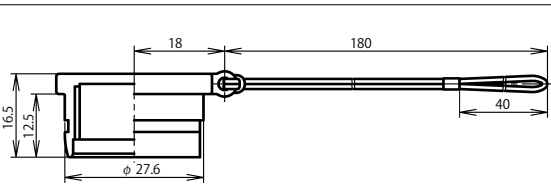

プラグ防水キャップ: NRW-24-PCa・1

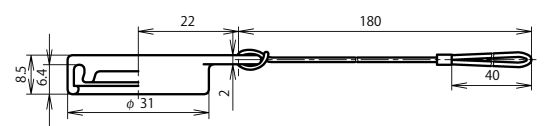

アダプタゴムキャップ: NRW-24-AdCa

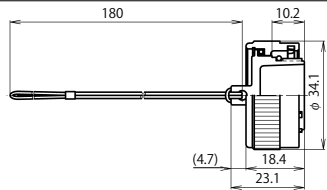

アダプタ防水キャップ: NRW-24-AdCa・1

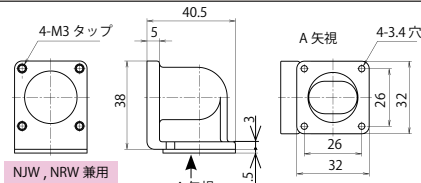

NJW-24 ヨウLザ

アクセサリ (正芯・逆芯 共通)

アクセサリ (正芯・逆芯 共通)

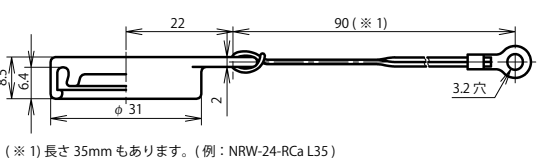

(※1) 長さ 35mm もあります。(例: NRW-24-RCa L35)

レセプタクルゴムキャップ: NRW-24-RCa

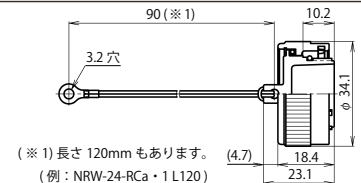

(※1) 長さ 120mm もあります。(例: NRW-24-RCa・1 L120)

レセプタクル防水キャップ: NRW-24-RCa・1

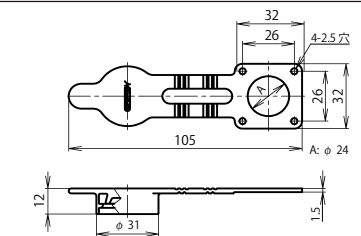

レセプタクルゴムキャップ: NRW-24-RCa・2

プラグ・アダプタは、□ (ケーブルパッキン記号) を必ず選択して下さい。

別表 □

防水機能を果たすためにプラグ・アダプタに使用するケーブルは適正な仕様・構造のものをご使用下さい。

シェルサイズ	記号	ケーブル仕上り外径	通常品	海外規格対応品
24	8	φ 6.8 ~ φ 8.0	●	—
	11	φ 9.5 ~ φ 11.0	●	●
	13	φ 11.1 ~ φ 13.0	●	●
	15	φ 13.1 ~ φ 15.0	●	●

■はコンタクト数 電線導体断面積は、下記の値以下となります。但し、海外規格品は P269・P271 の値の電線をご使用ください。

シェルサイズ	コンタクト数	2	3	4*	5	10	14	16	21	24		
24	コンタクト配列 <ピン(オス)コンタクト 結合面から見て>											
	海外規格 (注-1)	UL・CSA, TÜV				UL・CSA		—				
	定格 (信号用は許容電流)	250V					—					
	耐電圧 (V r.m.s.)	1,500					1,000		500			
	電線導体断面積 (mm ²)	3.5		2		1.25		0.5		3本=0.75 18本=0.3		
備考	—					電子機器用				信号用		

[] : 金めっきコンタクト
*圧着 (C) タイプ あり
《JIS 規格工具 使用品》

注-1 別途指定「ULとCSAのセット指定」又は「ULとCSAとTÜVのセット指定」となります。海外規格についてはP269・P271

NRW

NRWシリーズ シェルサイズ28 【はんだ】

※ご注意: 正芯と逆芯の結合は出来ません

28



ピンコンタクト品は電極が露出しており、【電源側】に使用した場合には、感電や短絡事故の原因となることが考えられます。事故防止のため、【電源側】にはソケットコンタクト品を、【受電側】にはピンコンタクト品をご使用下さい。

正芯 逆芯

正芯・逆芯 共通

<p>【受電側】 <ピン (オス) コンタクト使用></p> <p>NRW-28 ■ -PM □</p> <p>プラグ防水キャップ: NRW-28-PCa・1</p> <p>アダプタゴムキャップ: NRW-28-AdCa</p> <p>アダプタ防水キャップ: NRW-28-AdCa・1</p> <p>NJW-28 ヨウLザ</p>	<p>逆 芯</p> <p>プラグ</p> <p>結合</p> <p>アダプタ</p> <p>アクセサリ (正芯・逆芯 共通)</p>	<p>【電源側】 <ソケット (メス) コンタクト使用></p> <p>NRW-28 ■ -RF</p> <p>NRW-28 ■ -AdF □</p> <p>レセプタクルゴムキャップ: NRW-28-RCa</p> <p>レセプタクル防水キャップ: NRW-28-RCa・1</p> <p>レセプタクルゴムキャップ: NRW-28-RCa・2</p>
--	---	---

プラグ・アダプタは、□ (ケーブルパッキン記号) を必ず選択して下さい。

別表 □

防水機能を果たすためにプラグ・アダプタに使用するケーブルは適正な仕様・構造のものをご使用下さい。

シェルサイズ	記号 □	ケーブル仕上り外径	通常品	海外規格対応品	記号 □	ケーブル仕上り外径	通常品	海外規格対応品
28	10	φ 9.0 ~ φ 10.9	●	●	16	φ 14.1 ~ φ 16.0	●	●
	12	φ 11.0 ~ φ 12.4	●	●	18	φ 16.1 ~ φ 18.0	●	●
	14	φ 12.5 ~ φ 14.0	●	●				

■はコンタクト数 電線導体断面積は、下記の値以下となります。但し、海外規格品は P269 の値の電線をご使用ください。

シェルサイズ	コンタクト数	16	24	31	37				
28	コンタクト配列 <ピン (オス) コンタクト 結合面から見て>								
	海外規格 (注1)	UL・CSA		—					
	定格 (信号用は許容電流)	250V		—					
	耐電圧 (V r.m.s.)	1,000		500					
	電線導体断面積 (mm ²)	1.25	0.5	3本=0.75 28本=0.3	0.3				
備考	電子機器用		信号用						

[] : 金めっきコンタクト

注-1 別途指定「ULとCSAのセット指定」となります。 海外規格については P269

NRWシリーズ シェルサイズ28【はんだ】

※ご注意：正芯と逆芯の結合は出来ません

正芯

逆芯



ピンコンタクト品は電極が露出しており、【電源側】に使用した場合には、感電や短絡事故の原因となることが考えられます。事故防止のため、【電源側】にはソケットコンタクト品を、【受電側】にはピンコンタクト品をご使用下さい。

28

【電源側】 <ソケット (メス) コンタクト使用>

正 芯

【受電側】 <ピン (オス) コンタクト使用>

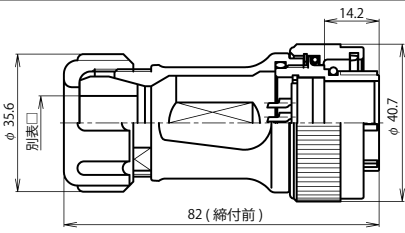

NRW-28 ■ -PF □

プラグ



レセプタクル

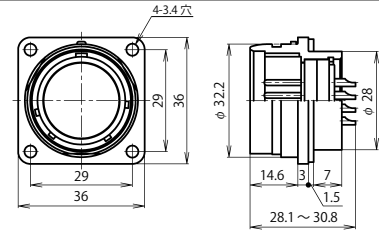

NRW-28 ■ -RM

アダプタ

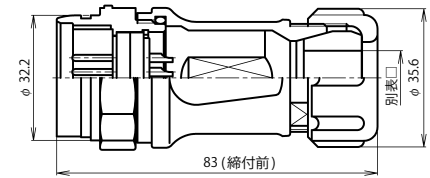

NRW-28 ■ -AdM □

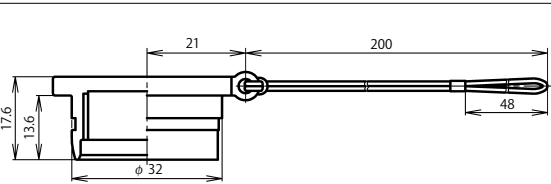

プラグ防水キャップ：NRW-28-PCa・1

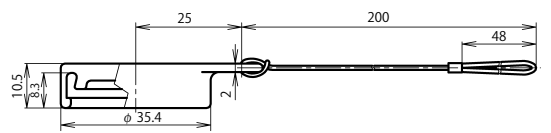

アダプタゴムキャップ：NRW-28-AdCa

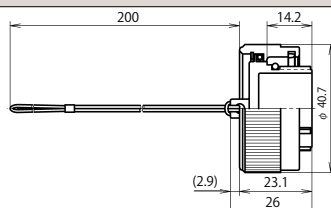

アダプタ防水キャップ：NRW-28-AdCa・1

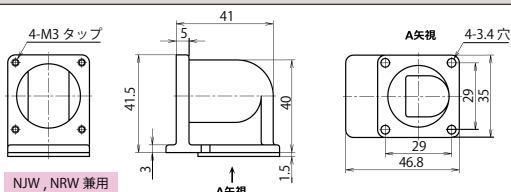

NJW-28 ヨウLザ

アクセサリ (正芯・逆芯 共通)

アクセサリ (正芯・逆芯 共通)

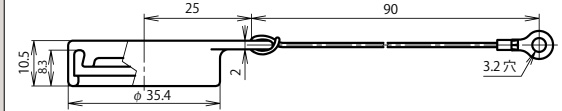

レセプタクルゴムキャップ：NRW-28-RCa

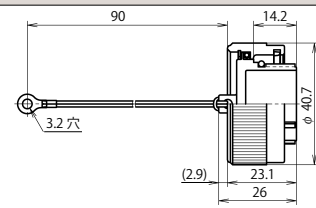

レセプタクル防水キャップ：NRW-28-RCa・1

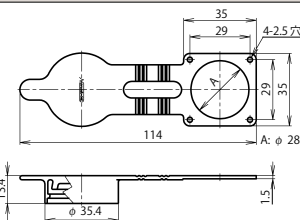

レセプタクルゴムキャップ：NRW-28-RCa・2

プラグ・アダプタは、□ (ケーブルパッキン記号) を必ず選択して下さい。

別表 □

防水機能を果たすためにプラグ・アダプタに使用するケーブルは適正な仕様・構造のものをご使用下さい。

シェルサイズ	記号 □	ケーブル仕上り外径	通常品	海外規格対応品	記号 □	ケーブル仕上り外径	通常品	海外規格対応品
28	10	φ 9.0 ~ φ 10.9	●	●	16	φ 14.1 ~ φ 16.0	●	●
	12	φ 11.0 ~ φ 12.4	●	●	18	φ 16.1 ~ φ 18.0	●	●
	14	φ 12.5 ~ φ 14.0	●	●				

■はコンタクト数 電線導体断面積は、下記の値以下となります。但し、海外規格品はP269の値の電線をご使用ください。

シェルサイズ	コンタクト数	16	24	31	37					
28	コンタクト配列 <ピン(オス)コンタクト 結合面から見て>									
	海外規格 (注1)	UL・CSA		—						
	定格 (信号用は許容電流)	250V		—						
	耐電圧 (V r.m.s.)	1,000		500						
	電線導体断面積 (mm ²)	1.25	0.5	3本=0.75 28本=0.3	0.3					
備考	電子機器用		信号用							

[] : 金めっきコンタクト

注-1 別途指定「ULとCSAのセット指定」となります。 海外規格についてはP269

NRW

NRWシリーズ シェルサイズ24【圧着】

※ご注意：正芯と逆芯の結合は出来ません

24



ピンコンタクト品は電極が露出しており、【電源側】に使用した場合には、感電や短絡事故の原因となることが考えられます。事故防止のため、【電源側】にはソケットコンタクト品を、【受電側】にはピンコンタクト品をご使用下さい。

正芯 逆芯

正芯・逆芯 共通

【受電側】 <ピン (オス) コンタクト使用>	逆 芯	【電源側】 <ソケット (メス) コンタクト使用>
<p>NRW-24 ■ -PM □</p>	<p>プラグ</p> <p>結合</p> <p>アダプタ</p>	<p>NRW-24 ■ -RF</p>
<p>プラグ防水キャップ：NRW-24-PCa・1</p>		<p>NRW-24 ■ -AdF □</p>
<p>アダプタゴムキャップ：NRW-24-AdCa</p>	<p>アクセサリ (正芯・逆芯 共通)</p>	<p>(※1) 長さ 35mm もあります。(例：NRW-24-RCa L35)</p> <p>レセプタクルゴムキャップ：NRW-24-RCa</p>
<p>アダプタ防水キャップ：NRW-24-AdCa・1</p>		<p>(※1) 長さ 120mm もあります。(例：NRW-24-RCa・1 L120)</p> <p>レセプタクル防水キャップ：NRW-24-RCa・1</p>
<p>NJW, NRW 兼用</p> <p>A 矢視</p> <p>NJW-24 ヨウLザ</p>		<p>レセプタクルゴムキャップ：NRW-24-RCa・2</p>
<p>プラグ・アダプタは、□ (ケーブルパッキン記号) を必ず選択して下さい。</p>		

別表 □

防水機能を果たすためにプラグ・アダプタに使用するケーブルは適正な仕様・構造のものをご使用下さい。

シェルサイズ	記号 □	ケーブル仕上り外径	通常品	海外規格対応品
24	8	φ 6.8 ~ φ 8.0	●	●
	11	φ 9.5 ~ φ 11.0	●	●
	13	φ 11.1 ~ φ 13.0	●	●
	15	φ 13.1 ~ φ 15.0	●	●

■はコンタクト数

シェルサイズ	コンタクト数 / 圧着記号	4 C		
24	コンタクト配列 <ピン (オス) コンタクト 結合面から見て>			
	海外規格 (注-1)	UL・CSA		
	定格	250V 15A		
	耐電圧 (V r.m.s.)	1,500		
	電線導体断面積 (mm ²)	1.25, 2		
	電線被覆外径制限	—		
	工具	JIS		

◆圧着 (C) タイプ 《JIS 規格工具 使用品》

海外規格品の電線導体断面積は、P269 の値の電線をご使用ください。
圧着タイプの製品には芯数分のコンタクトが付属されています。
別途ご入用の場合、コンタクトのみご購入も可能です。
コンタクト、圧着工具、引き抜き工具の品名については P 265

注-1 別途指定「UL と CSA のセット指定」となります。
海外規格については P 269

NRWシリーズ シェルサイズ24【圧着】

※ご注意：正芯と逆芯の結合は出来ません

正芯

逆芯



ピンコンタクト品は電極が露出しており、【電源側】に使用した場合には、感電や短絡事故の原因となることが考えられます。事故防止のため、【電源側】にはソケットコンタクト品を、【受電側】にはピンコンタクト品をご使用下さい。

24

【電源側】 <ソケット (メス) コンタクト使用>

正 芯

【受電側】 <ピン (オス) コンタクト使用>

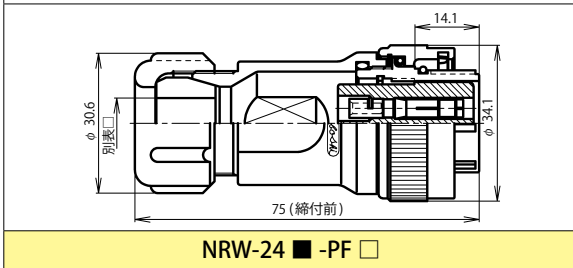

プラグ

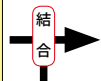

レセプタクル

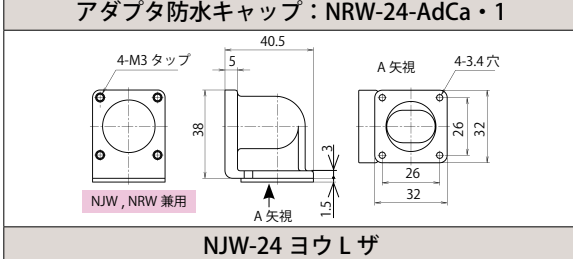
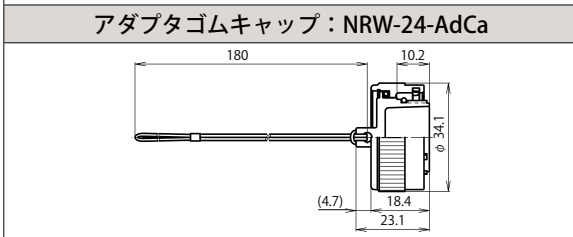
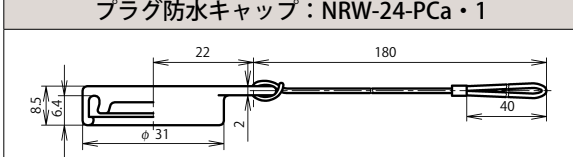
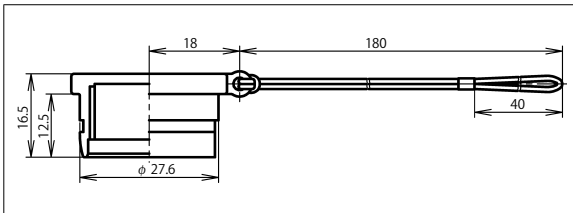
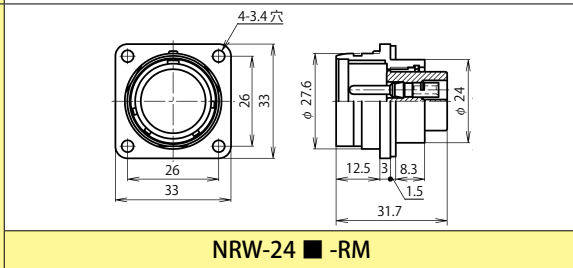

アクセサリ (正芯・逆芯 共通)

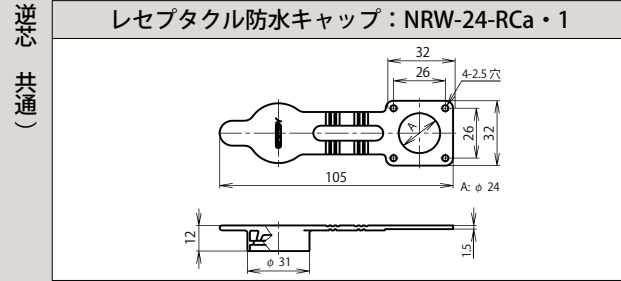
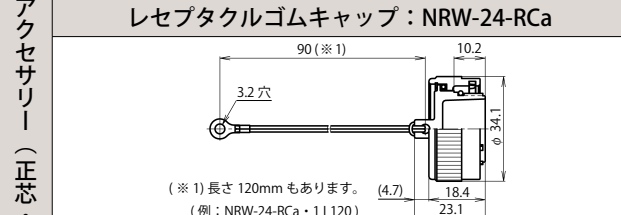
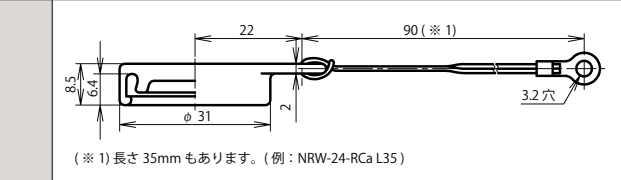
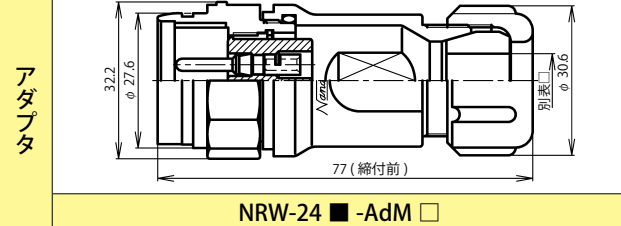

アクセサリ (正芯・逆芯 共通)

プラグ・アダプタは、□ (ケーブルパッキン記号) を必ず選択して下さい。

別表 □

防水機能を果たすためにプラグ・アダプタに使用するケーブルは適正な仕様・構造のものをご使用下さい。

シェルサイズ	記号 □	ケーブル仕上り外径	通常品	海外規格対応品
24	8	φ 6.8 ~ φ 8.0	●	●
	11	φ 9.5 ~ φ 11.0	●	●
	13	φ 11.1 ~ φ 13.0	●	●
	15	φ 13.1 ~ φ 15.0	●	●

■はコンタクト数

シェルサイズ	コンタクト数 / 圧着記号	4 C		
24	コンタクト配列 <ピン (オス) コンタクト 結合面から見て>			
	海外規格 (注-1)	UL・CSA		
	定格	250V 15A		
	耐電圧 (V r.m.s.)	1,500		
	電線導体断面積 (mm ²)	1.25, 2		
	電線被覆外径制限	—		
	工具	JIS		

◆圧着 (C) タイプ 《JIS 規格工具 使用品》

海外規格品の電線導体断面積は、P269の値の電線をご使用ください。
圧着タイプの製品には芯数分のコンタクトが付属されています。
別途ご入用の場合、コンタクトのみのご購入も可能です。
コンタクト、圧着工具、引き抜き工具の品名については P 265

注-1 別途指定「ULとCSAのセット指定」となります。
海外規格については P 269

NRW

NRWシリーズ 特性

シェル サイズ	コン タクト 数	は ん だ								
		絶縁抵抗 (MΩ)			接触抵抗 (mΩ)			耐電圧 (V r.m.s.)		
		通常品	海外規格品		通常品	海外規格品		通常品	海外規格品	
			UL・CSA	UL・CSA, TÜV		UL・CSA	UL・CSA, TÜV		UL・CSA	UL・CSA, TÜV
20	2	DC 500V 2,000 以上	—	DC 500V 2,000 以上	3 以下	—	3 以下	1,500	—	1,500
	3									
	4									
	5									
	7	DC 500V 2,000 以上	—	3 以下	—	1,000	—			
	10	DC 500V 1,000 以上		5 以下						
	12									
14	DC 250V 1,000 以上	—	5 以下	—	500	—				
24	2	DC 500V 2,000 以上	—	DC 500V 2,000 以上	3 以下	—	3 以下	1,500	—	1,500
	3									
	4									
	5									
	10	DC 500V 2,000 以上	—	3 以下	—	1,000	—			
	14	DC 500V 1,000 以上		5 以下						
	16									
21	DC 250V 1,000 以上	—	5 以下	—	500	—				
24										
28	16	DC 500V 2,000 以上	—	3 以下	—	1,000	—			
	24	DC 500V 1,000 以上		5 以下						
	31	DC 250V 1,000 以上	—	5 以下	—	500	—			
	37									

シェル サイズ	コン タクト 数	圧 着					
		絶縁抵抗 (MΩ)		接触抵抗 (mΩ)		耐電圧 (V r.m.s.)	
		通常品	海外規格品	通常品	海外規格品	通常品	海外規格品
			UL・CSA		UL・CSA		UL・CSA
24	4	DC 500V	5,000 以上	3 以下	1,500		

(防水性) コネクタを結合し、通常使用する状態で、水圧 40kPa 下に 24 時間放置した後、浸水の形跡がない。

NEW シリーズ



防水 IP-67

RoHS

ワンタッチロック

海外規格対応品

概要

- ・NRW をベースにした欧州安全規格対応の防水コネクタで、UL 規格、CSA 規格も取得。
- ・優先接触構造のアースを保有し、半導体製造装置、各種屋外機器に多数の実績があります。

特徴

RoHS	RoHS 指令対応品
防水性	防水コネクタ【結合時 防水機能 IP-67】
ロック方式	ワンタッチロック方式
機構・材質特徴	<ul style="list-style-type: none"> ○保護回路構造：シーケンス（優先接触）構造のあるアースコンタクトを有する ○シェルには耐候性に優れた高強度プラスチックを採用 ○軽量かつ丈夫 ○L 座の使用により狭い箇所での取り付けも可能
規格について	<ul style="list-style-type: none"> ○欧州安全規格対応品（EN61984 適合 TÜV 認定） ○UL・CSA 規格認定取得品（UL：UL1977 CSA：C22.2 No.182.3）
結線方式	はんだづけ

特性

シェルサイズ	コンタクト数	絶縁抵抗 (M Ω)	接触抵抗 (m Ω)	耐電圧 (V r.m.s.)
20	3	DC 500V 2,000 以上	3 以下	1,500
24	3	DC 500V 2,000 以上	3 以下	1,500
	4			
28	4	DC 500V 2,000 以上	3 以下	1,500
	8			

（防水性） コネクタを結合し、通常使用する状態で、水圧 40kPa 下に 24 時間放置した後、浸水の形跡がない。

挿入

プラグと相手コネクタ（レセプタクル、アダプタ）のガイドを合わせ、まっすぐに押し込みます。

注) 挿入時には、カップリングナットをひねらないで下さい。

抜去

矢印の向きにカップリングナットを左へ 45° 回転させたまま引き抜きます。

注) 抜去時には、エンドベルをひねらないで下さい。

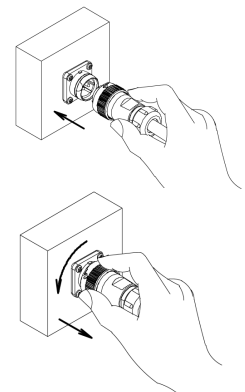

NEW シリーズ

品名の構成

NEW - 24 ■ - P F □

① ② ③ ④ ⑤ ⑥

- ① シリーズ名称
- ② シェルサイズ
- ③ コントクト数
- ④ コネクタ形状
- ⑤ コントクト形状 <ピン(オス)コンタクト：M, ソケット(メス)コンタクト：F>
- ⑥ ケーブルパッキンのサイズを表す記号 《プラグ、アダプタは記号の指定が必要》

全品が UL・CSA、TÜV 認定品です。品名での規格の指定は不要です。 海外規格については P 269・P 271

結線方式：はんだづけ

材質及び処理

	材質	処理
シェル 絶縁体	合成樹脂	—
コンタクト	銅合金	銀めっき
パッキン	合成ゴム	—

使用温度範囲

シェル サイズ	コンタクト数	使用温度範囲	定格電流使用時の 周囲温度上限 (注)
20	3	-25°C ~ +85°C	+80°C
24	3		+74°C
	4		+80°C
28	4		+67°C
	8	+77°C	

(注) Max.ambient temp. at rated current
(TÜV の認定試験結果による)

NEW シリーズ 形状バリエーション

※ご注意：正芯と逆芯の結合は出来ません

【PF・PM】 プラグ (ストレート)



写真はシェルサイズ 24 PF

ケーブルに結線し、相手コネクタ (レセプタクル、アダプタ) に接続します。

【RM・RF】 レセプタクル



写真はシェルサイズ 24 RM

機器のパネルなどに取り付けて使用します。
相手コネクタ (プラグ) に接続します。

【AdM・AdF】 アダプタ



写真はシェルサイズ 24 AdM

ケーブルを延長する時に使用する中継タイプで、相手コネクタ (プラグ) に接続します。

【Lザ】



写真はシェルサイズ 24 Lザ

レセプタクルの取り付け部分に使用することによって、レセプタクルの向きを変更できるアングル材です。
パネルと平行にプラグとケーブルを配置する事ができます。

NJW 用の製品となり NJW・NEW・ENJW・ENRW・NAW・NRW 兼用
シェルサイズ 20・24・28

プラグ・アダプタは、□ (ケーブルパッキン記号) を必ず選択して下さい。

キャップは NRW 用の製品となり NRW・NEW・ENRW 兼用

未結合状態では結合面および接点部の保護、加えて防水性を有するコネクタにおいては防水性機能を保護する為にキャップをご使用ください。

20



ピンコンタクト品は電極が露出しており、【電源側】に使用した場合には、感電や短絡事故の原因となることが考えられます。事故防止のため、【電源側】にはソケットコンタクト品を、【受電側】にはピンコンタクト品をご使用下さい。

正芯 逆芯

正芯・逆芯 共通

【受電側】 <ピン (オス) コンタクト使用>

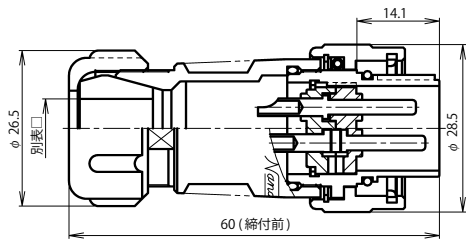

NEW-20 ■ -PM □

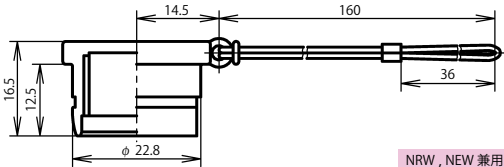

プラグ防水キャップ: NRW-20-PCa・1

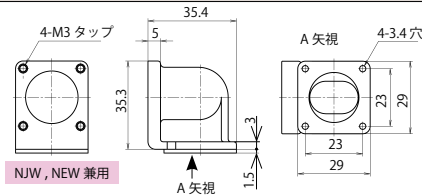

NJW-20 ヨウLザ

逆 芯

【電源側】 <ソケット (メス) コンタクト使用>

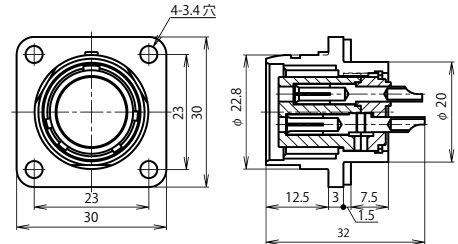

NEW-20 ■ -RF

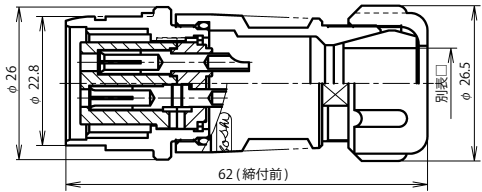

NEW-20 ■ -AdF □

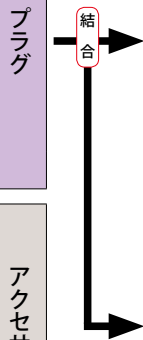

プラグ
アクセサリ
アダプタ

レセプタクル

アダプタ

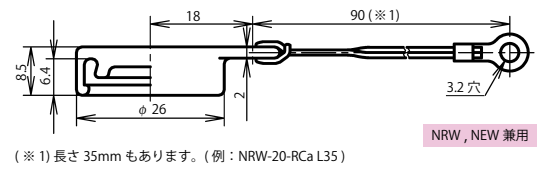

レセプタクルゴムキャップ: NRW-20-RCa

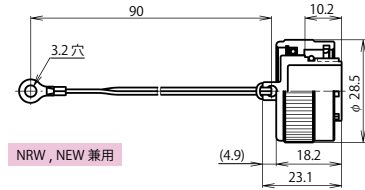

レセプタクル防水キャップ: NRW-20-RCa・1

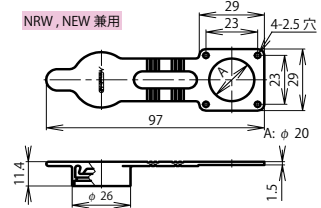

レセプタクルゴムキャップ: NRW-20-RCa・2

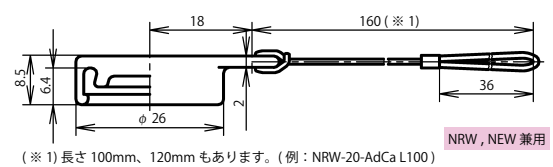

アダプタゴムキャップ: NRW-20-AdCa

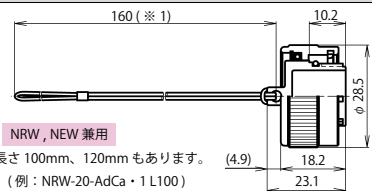

アダプタ防水キャップ: NRW-20-AdCa・1

アクセサリ (正芯・逆芯 共通)

プラグ・アダプタは、□ (ケーブルパッキン記号) を必ず選択して下さい。

別表 □

防水機能を果たすためにプラグ・アダプタに使用するケーブルは適正な仕様・構造のものをご使用下さい。

シェルサイズ	記号 □	ケーブル仕上り外径
20	8	φ 7.0 ~ φ 8.5
	10	φ 8.6 ~ φ 10.5
	12	φ 10.6 ~ φ 12.5

Lザ (座) 使用例

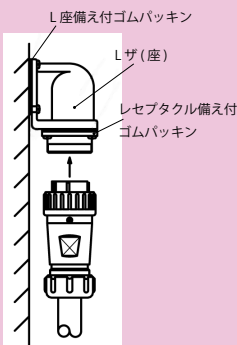
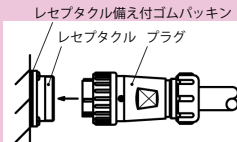

■はコンタクト数

シェルサイズ	コンタクト数	3
20	コンタクト配列 <ピン (オス) コンタクト 結合面から見て>	
	海外規格 (注-1)	UL-CSA, TÜV
	定格	250V 15A
	耐電圧 (V r.m.s.)	1,500
	電線導体断面積 AWG	#14

圧着タイプの設定はございません。

電線導体断面積は、左記の値の電線をご使用ください。

注-1 全品が UL・CSA、TÜV 認定品です。品名での規格の指定は不要です。
海外規格については P 269・P 271

NEW

正芯

逆芯



ピンコンタクト品は電極が露出しており、【電源側】に使用した場合には、感電や短絡事故の原因となることが考えられます。事故防止のため、【電源側】にはソケットコンタクト品を、【受電側】にはピンコンタクト品をご使用下さい。

20

【電源側】 <ソケット (メス) コンタクト使用>

正 芯

【受電側】 <ピン (オス) コンタクト使用>

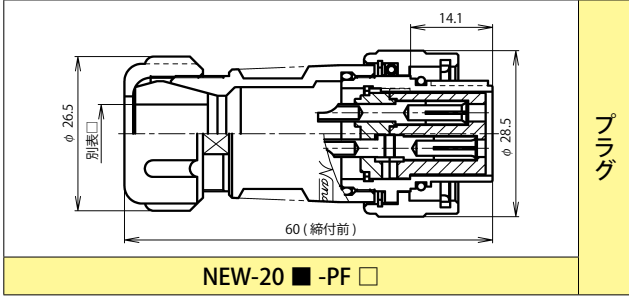

プラグ



レセプタクル

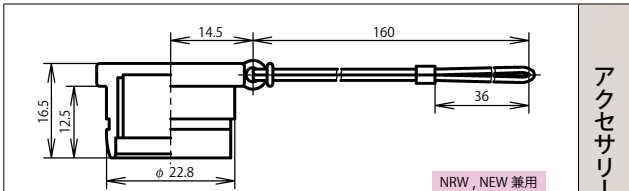
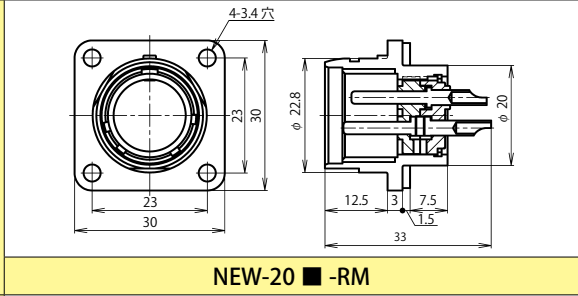

アクセサリ

アダプタ

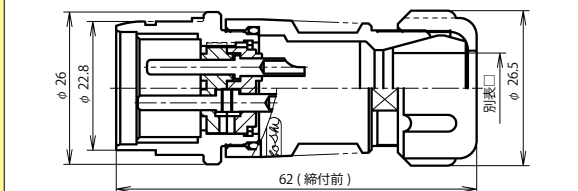

プラグ防水キャップ: NRW-20-PCa・1

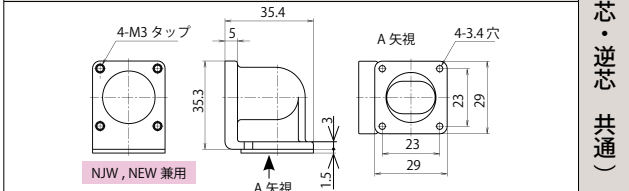

共通

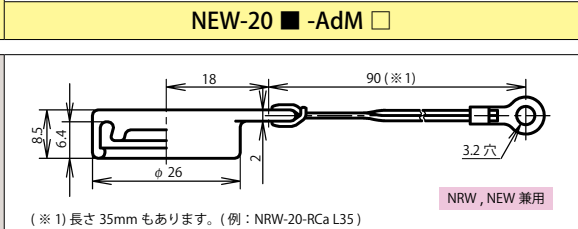

プラグ・アダプタは、□ (ケーブルパッキン記号) を必ず選択して下さい。

別表 □

防水機能を果たすためにプラグ・アダプタに使用するケーブルは適正な仕様・構造のものをご使用下さい。

シェルサイズ	記号	ケーブル仕上り外径
20	8 □	φ 7.0 ~ φ 8.5
	10 □	φ 8.6 ~ φ 10.5
	12 □	φ 10.6 ~ φ 12.5

L ザ (座) 使用例

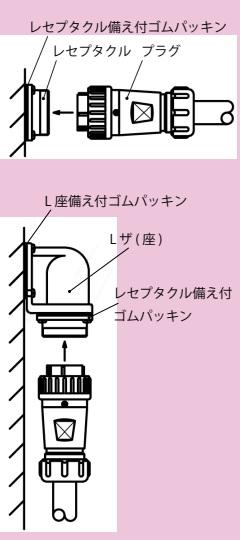

アクセサリ (正芯・逆芯 共通)

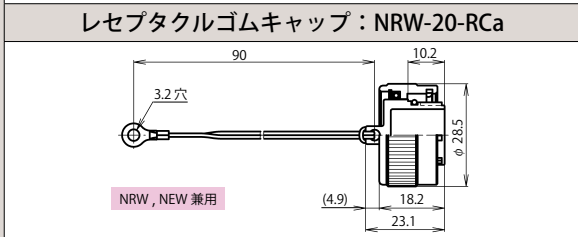

レセプタクル防水キャップ: NRW-20-RCa・1

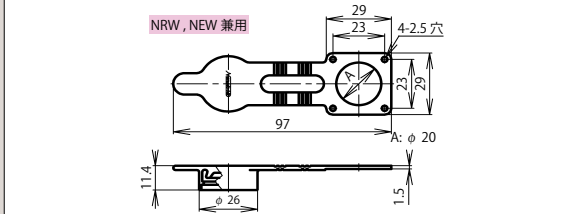

レセプタクルゴムキャップ: NRW-20-RCa・2

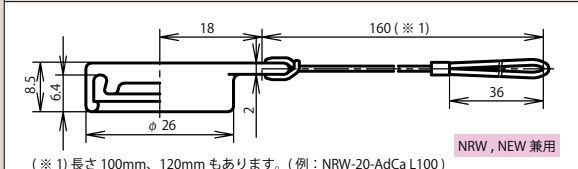

アダプタゴムキャップ: NRW-20-AdCa

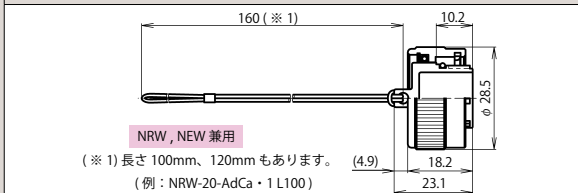

アダプタ防水キャップ: NRW-20-AdCa・1

■はコンタクト数

シェルサイズ	コンタクト数	3
20	コンタクト配列 <ピン (オス) コンタクト 結合面から見て>	
	海外規格 (注-1)	UL・CSA, TÜV
	定格	250V 15A
	耐電圧 (V r.m.s.)	1,500
	電線導体断面積 AWG	#14

圧着タイプの設定はございません。

電線導体断面積は、左記の値の電線をご使用ください。

注-1 全品が UL・CSA、TÜV 認定品です。品名での規格の指定は不要です。
海外規格については P 269・P 271

NEW

24



ピンコンタクト品は電極が露出しており、【電源側】に使用した場合には、感電や短絡事故の原因となることが考えられます。事故防止のため、【電源側】にはソケットコンタクト品を、【受電側】にはピンコンタクト品をご使用下さい。

正芯 逆芯

正芯・逆芯 共通

【受電側】 <ピン (オス) コンタクト使用>

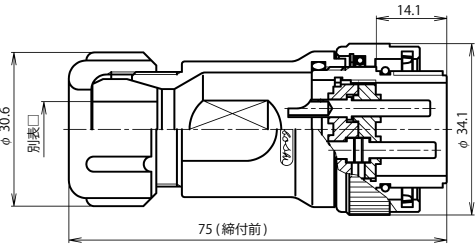

NEW-24 ■ -PM □

逆 芯

【電源側】 <ソケット (メス) コンタクト使用>

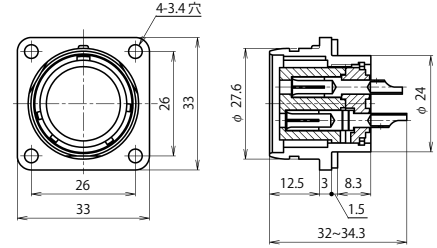

NEW-24 ■ -RF

プラグ



レセプタクル

アダプタ

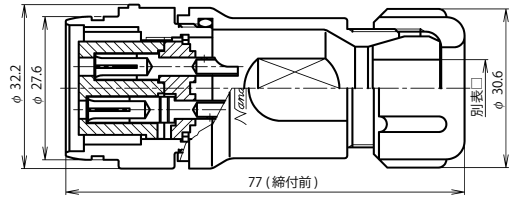

NEW-24 ■ -AdF □

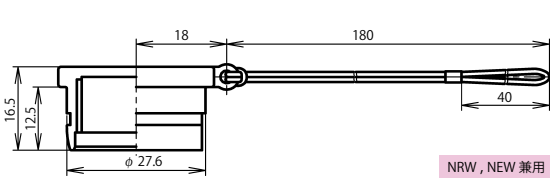

プラグ防水キャップ: NRW-24-PCa・1

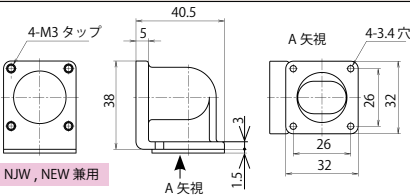

NJW-24 ヨウLザ

アクセサリ (正芯・逆芯 共通)

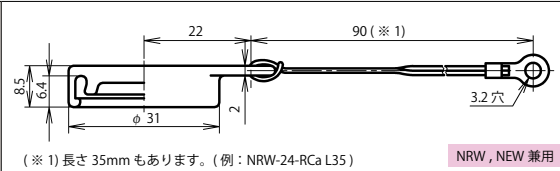

レセプタクルゴムキャップ: NRW-24-RCa

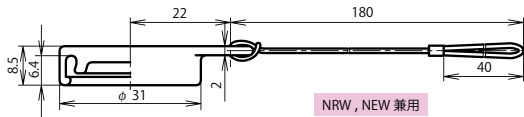

アダプタゴムキャップ: NRW-24-AdCa

アクセサリ (正芯・逆芯 共通)

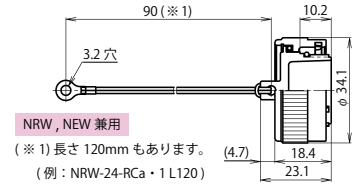

レセプタクル防水キャップ: NRW-24-RCa・1

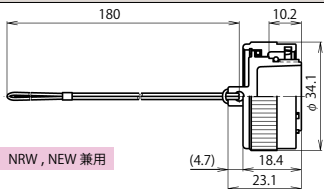

アダプタ防水キャップ: NRW-24-AdCa・1

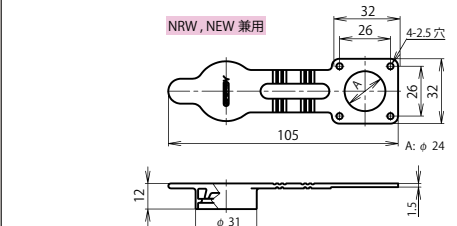

レセプタクルゴムキャップ: NRW-24-RCa・2

プラグ・アダプタは、□ (ケーブルバック記号) を必ず選択して下さい。

別表 □

防水機能を果たすためにプラグ・アダプタに使用するケーブルは適正な仕様・構造のものをご使用下さい。

シェルサイズ	記号	ケーブル仕上り外径
24	11	φ 9.5 ~ φ 11.0
	13	φ 11.1 ~ φ 13.0
	15	φ 13.1 ~ φ 15.0

■はコンタクト数

シェルサイズ	コンタクト数	3	4
24	コンタクト配列 <ピン (オス) コンタクト 結合面から見て>		
	海外規格 (注-1)	UL・CSA, TÜV	
	定格	250V 20A	250V 15A
	耐電圧 (V.r.m.s.)	1,500	
	電線導体断面積 AWG	#12	#14

圧着タイプの設定はございません。

電線導体断面積は、左記の値の電線をご使用ください。

注-1 全品が UL・CSA、TÜV 認定品です。品名での規格の指定は不要です。海外規格については P.269・P.271

Lザ (座) 使用例

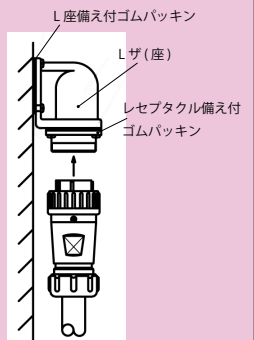
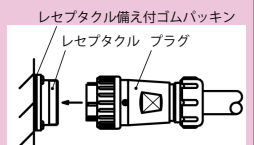

NEW シリーズ シェルサイズ 24 【はんだ】

※ご注意: 正芯と逆芯の結合は出来ません

正芯

逆芯



ピンコンタクト品は電極が露出しており、【電源側】に使用した場合には、感電や短絡事故の原因となることが考えられます。事故防止のため、【電源側】にはソケットコンタクト品を、【受電側】にはピンコンタクト品をご使用下さい。

24

【電源側】 <ソケット (メス) コンタクト使用>

正 芯

【受電側】 <ピン (オス) コンタクト使用>

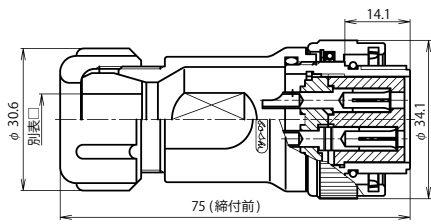

NEW-24 ■ -PF □

プラグ



レセプタクル

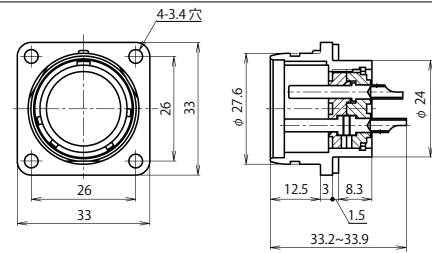

NEW-24 ■ -RM

アダプタ

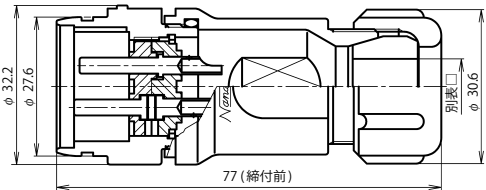

NEW-24 ■ -AdM □

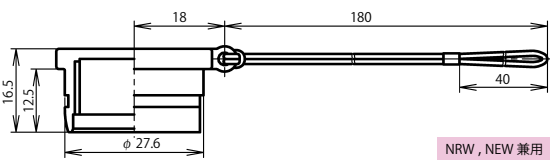

プラグ防水キャップ: NRW-24-PCa・1

NRW, NEW 兼用

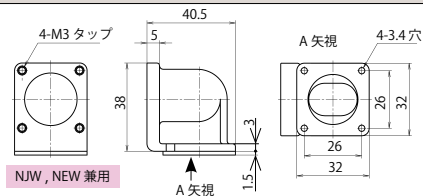

NJW-24 ヨウLザ

NJW, NEW 兼用

アクセサリ (正芯・逆芯 共通)

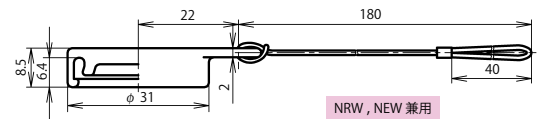

アダプタゴムキャップ: NRW-24-AdCa

NRW, NEW 兼用

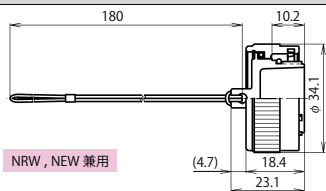

アダプタ防水キャップ: NRW-24-AdCa・1

NRW, NEW 兼用

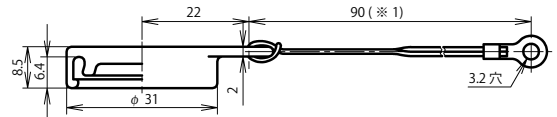

(※1) 長さ 35mm もあります。(例: NRW-24-RCa L35)

NRW, NEW 兼用

レセプタクルゴムキャップ: NRW-24-RCa

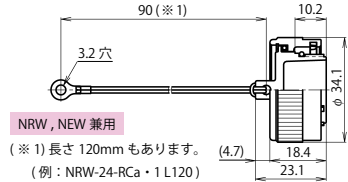

(※1) 長さ 120mm もあります。(例: NRW-24-RCa・1 L120)

レセプタクル防水キャップ: NRW-24-RCa・1

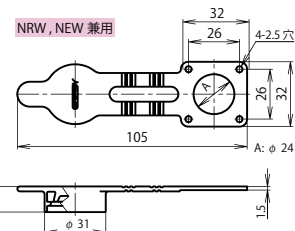

レセプタクルゴムキャップ: NRW-24-RCa・2

NRW, NEW 兼用

アクセサリ (正芯・逆芯 共通)

プラグ・アダプタは、□ (ケーブルバック記号) を必ず選択して下さい

別表 □

防水機能を果たすためにプラグ・アダプタに使用するケーブルは適正な仕様・構造のものをご使用下さい。

シェルサイズ	記号	ケーブル仕上り外径
24	11	φ 9.5 ~ φ 11.0
	13	φ 11.1 ~ φ 13.0
	15	φ 13.1 ~ φ 15.0

■はコンタクト数

シェルサイズ	コンタクト数	3	4
24	コンタクト配列 <ピン(オス)コンタクト 結合面から見て>		
	海外規格 (注-1)	UL・CSA, TÜV	
	定格	250V 20A	250V 15A
	耐電圧 (V.r.m.s.)	1,500	
	電線導体断面積 AWG	#12	#14

圧着タイプの設定はございません。

電線導体断面積は、左記の値の電線をご使用ください。

注-1 全品が UL・CSA、TÜV 認定品です。品名での規格の指定は不要です。海外規格については P 269・P 271

Lザ (座) 使用例

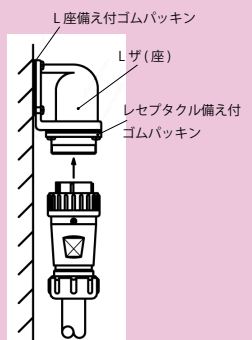
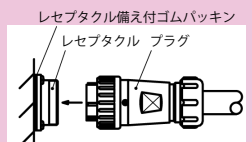

NEW

28



ピンコンタクト品は電極が露出しており、【電源側】に使用した場合には、感電や短絡事故の原因となることが考えられます。事故防止のため、【電源側】にはソケットコンタクト品を、【受電側】にはピンコンタクト品をご使用下さい。

正芯 逆芯

正芯・逆芯 共通

【受電側】 <ピン (オス) コンタクト使用>

NEW-28 ■ -PM □

逆 芯

プラグ

アダプタ

レセプタクル

結合

【電源側】 <ソケット (メス) コンタクト使用>

NEW-28 ■ -RF

アクセサリ (正芯・逆芯 共通)

NRW, NEW 兼用

プラグ防水キャップ: NRW-28-PCa・1

NJW, NEW 兼用

NJW-28 ヨウ L ザ

NEW-28 ■ -AdF □

プラグ・アダプタは、□ (ケーブルパッキン記号) を必ず選択して下さい

別表 □

防水機能を果たすためにプラグ・アダプタに使用するケーブルは適正な仕様・構造のものをご使用下さい。

シェルサイズ	記号 □	ケーブル仕上り外径
28	10	φ 9.0 ~ φ 10.9
	12	φ 11.0 ~ φ 12.4
	14	φ 12.5 ~ φ 14.0
	16	φ 14.1 ~ φ 16.0
	18	φ 16.1 ~ φ 18.0

L ザ (座) 使用例

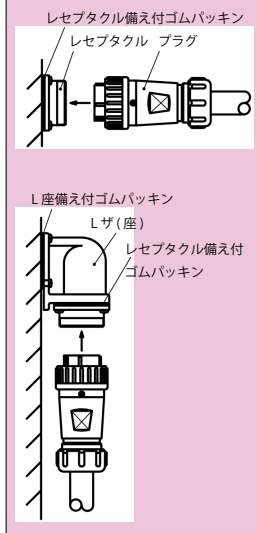

NRW, NEW 兼用

レセプタクルゴムキャップ: NRW-28-RCa

NRW, NEW 兼用

レセプタクル防水キャップ: NRW-28-RCa・1

NRW, NEW 兼用

レセプタクルゴムキャップ: NRW-28-RCa・2

NRW, NEW 兼用

アダプタゴムキャップ: NRW-28-AdCa

NRW, NEW 兼用

アダプタ防水キャップ: NRW-28-AdCa・1

■はコンタクト数

シェルサイズ	コンタクト数	4	8
28	コンタクト配列 <ピン (オス) コンタクト 結合面から見て>		
	海外規格 (注-1)	UL・CSA, TÜV	
	定格	250V 20A	250V 15A
	耐電圧 (V.r.m.s.)	1,500	
	電線導体断面積 AWG	#12	#14

圧着タイプの設定はございません。

電線導体断面積は、左記の値の電線をご使用ください。

注-1 全品が UL・CSA、TÜV 認定品です。品名での規格の指定は不要です。

海外規格については P 269・P 271

正芯

逆芯



ピンコンタクト品は電極が露出しており、【電源側】に使用した場合には、感電や短絡事故の原因となることが考えられます。事故防止のため、【電源側】にはソケットコンタクト品を、【受電側】にはピンコンタクト品をご使用下さい。

28

【電源側】 <ソケット (メス) コンタクト使用>

正 芯

【受電側】 <ピン (オス) コンタクト使用>

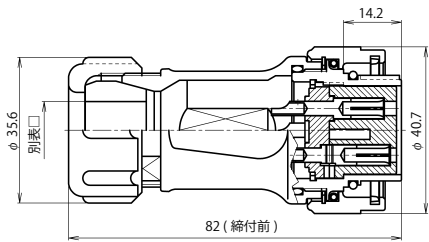

NEW-28 ■ -PF □

プラグ



レセプタクル

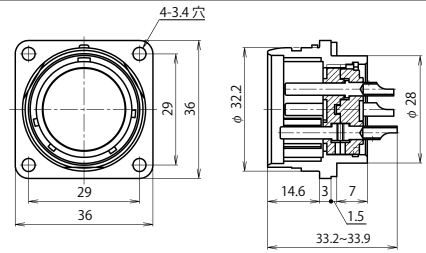

NEW-28 ■ -RM

アダプタ

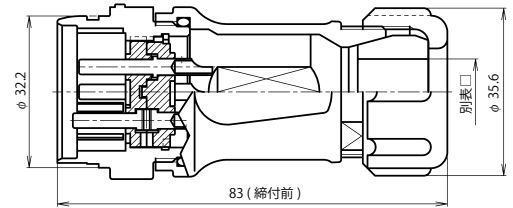

NEW-28 ■ -AdM □

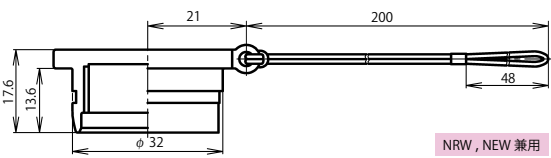

NRW, NEW 兼用

プラグ防水キャップ: NRW-28-PCa・1

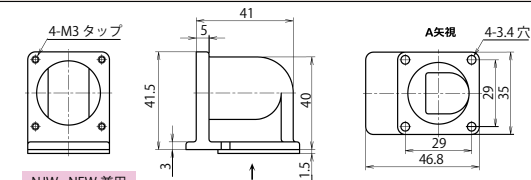

NJW, NEW 兼用

NJW-28 ヨウLザ

アクセサリ (正芯・逆芯 共通)

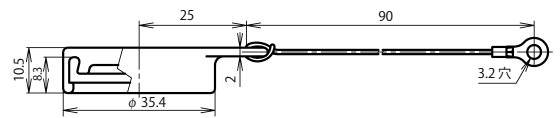

NRW, NEW 兼用

レセプタクルゴムキャップ: NRW-28-RCa

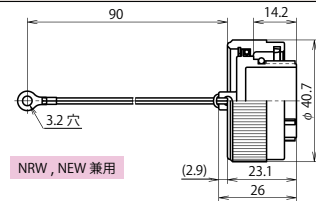

NRW, NEW 兼用

レセプタクル防水キャップ: NRW-28-RCa・1

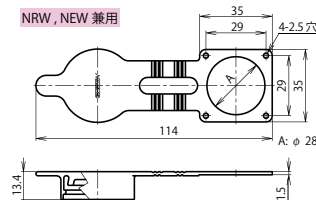

NRW, NEW 兼用

レセプタクルゴムキャップ: NRW-28-RCa・2

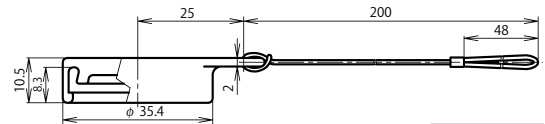

NRW, NEW 兼用

アダプタゴムキャップ: NRW-28-AdCa

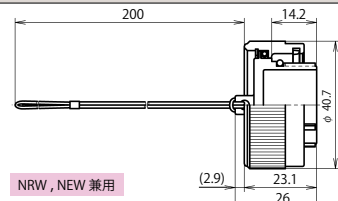

NRW, NEW 兼用

アダプタ防水キャップ: NRW-28-AdCa・1

アクセサリ (正芯・逆芯 共通)

別表 □

防水機能を果たすためにプラグ・アダプタに使用するケーブルは適正な仕様・構造のものをご使用下さい。

シェルサイズ	記号 □	ケーブル仕上り外径
28	10	φ 9.0 ~ φ 10.9
	12	φ 11.0 ~ φ 12.4
	14	φ 12.5 ~ φ 14.0
	16	φ 14.1 ~ φ 16.0
	18	φ 16.1 ~ φ 18.0

Lザ (座) 使用例

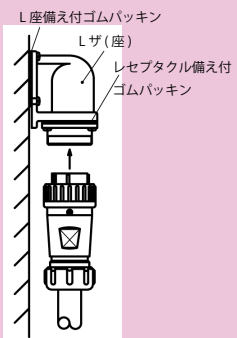
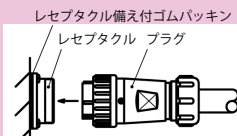

■はコンタクト数

シェルサイズ	コンタクト数	4	8
28	コンタクト配列 <ピン (オス) コンタクト 結合面から見て>		
	海外規格 (注-1)	UL・CSA, TÜV	
	定格	250V 20A	250V 15A
	耐電圧 (V.r.m.s.)	1,500	
	電線導体断面積 AWG	#12	#14

圧着タイプの設定はございません。

電線導体断面積は、左記の値の電線をご使用ください。

注-1 全品が UL・CSA、TÜV 認定品です。品名での規格の指定は不要です。
海外規格については P 269・P 271

NEW

BWCシリーズ



防水 IP-67 相当

RoHS

バヨネットロック

海外規格対応品あり

圧着タイプあり

概要

- ・バヨネットロック方式により手首のひねりだけで着脱できる防水コネクタ。
- ・コネクタの差し位置がわかるアイマーク（位置合せ識別色）付き。

注）旧カタログに掲載しておりました BLW シリーズとは互換性がございません。

特徴

RoHS	RoHS 指令対応品
防水性	防水コネクタ【結合時 防水機能 IP-67 相当】（IP-68 クラスも相談可）
ロック方式	バヨネットロック方式
機構・材質特徴	<ul style="list-style-type: none"> ○アルミ製で軽量、しかも堅牢 ○バヨネット構造によりコネクタの挿抜力が低減
規格について	<ul style="list-style-type: none"> ○ < CSA NRTL/C > 規格認定取得品あり（CSA : C22.2 No.182.3 UL : UL1977） <small>注）海外規格取得品は、標準品と一部仕様が異なります。定格電圧、電流、電線導体断面積は、当社取得規格一覧（P270）を参照</small>
結線方式	はんだづけ、圧着タイプあり（双方の互換性あり）

挿入

プラグの白いアイマークと相手コネクタ（レセプタクル、アダプタ）の白いアイマークを合わせ、ロックナットを右へ 90° 回転させながら押し込みます。

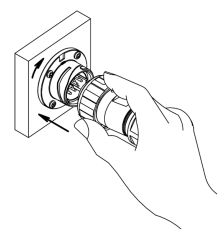

白い位置合わせマークと赤い位置合わせマークが向かいあったらロック完了です。

抜去

図の矢印の向きにロックナットを左へ 90° 回転させながら引き抜きます。

注）抜去時には、エンドベルをひねらないで下さい。

結合していない状態でロックナットをロック方向に回転させないで下さい。

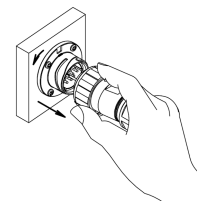

BWCシリーズ

品名の構成

BWC - 32 ■ - PM □

① ② ③ ④ ⑤ ⑥ ⑦ ⑧

- ① シリーズ名称
- ② シェルサイズ
- ③ コンタクト数
- ④ 圧着タイプ記号 (C, CH) 《圧着の場合のみ必要》
- ⑤ コネクタ形状
- ⑥ コンタクト形状 <ピン(オス)コンタクト:M, ソケット(メス)コンタクト:F>
- ⑦ ケーブルパッキンのサイズを表す記号 《プラグ、アダプタは記号の指定が必要》
- ⑧ 海外規格指定 (< CSA NRTL/C >) 《指定の場合のみ必要》対象品目は P 270

《オプション》

・金めっきコンタクトへの変更が可能です。

結線方式: はんだづけ、圧着タイプあり (双方の互換性あり)

ワイヤーハーネス(ケーブルアッセンブリ)の対応も可能です。別途ご相談下さい。P 256

材質及び処理

	材質	処理
シェル	アルミ合金	特殊処理
絶縁体	合成樹脂	—
コンタクト	銅合金	銀めっき
パッキン	合成ゴム	—

使用温度範囲

-25℃～+60℃

専用工具、別売用コンタクト

圧着タイプの製品には芯数分のコンタクトが付属されています。別途ご購入の場合、コンタクトのみのご購入も可能です。コンタクト、圧着工具、引き抜き工具の品名については P 265

特性

		はんだ					
シェルサイズ	コンタクト数	絶縁抵抗 (MΩ)		接触抵抗 (mΩ)		耐電圧 (V r.m.s.)	
		通常品	海外規格品	通常品	海外規格品	通常品	海外規格品
			CSA NRTL/C		CSA NRTL/C		CSA NRTL/C
32	3	DC 500V 2,000 以上	—	3 以下	—	2,000	
	4					—	
	8					—	
	10					1,500	
	12					—	
	16					—	
24	DC 500V 2,000 以上	—	3 以下	—	1,000	—	

		圧着					
シェルサイズ	コンタクト数	絶縁抵抗 (MΩ)		接触抵抗 (mΩ)		耐電圧 (V r.m.s.)	
		通常品	海外規格品	通常品	海外規格品	通常品	海外規格品
			CSA NRTL/C		CSA NRTL/C		CSA NRTL/C
32	2 [※]	DC 500V 2,000 以上	—	3 以下	—	2,000	
	3 [※]					—	
	4 [※]					—	

※ 2CH、3CH、4CHタイプに海外規格対応品はございません。

(防水性) コネクタを結合し、通常使用する状態で、水圧 40kPa 下に 24 時間放置した後、浸水の形跡がない。

【PF・PM】 プラグ（ストレート）



写真はシェルサイズ 32 PF（はんだ）

ケーブルに結線し、相手コネクタ（レセプタクル、アダプタ類）に接続します。

【GPF・GPM】 管用ねじ付きプラグ



写真はシェルサイズ 32 GPF（はんだ）

ケーブル出し口に管用めねじを切ったプラグで、フレキシブル電線管などを用いる時に使用します。

相手コネクタ（レセプタクル、アダプタ類）に接続します。

当社では管用平行ねじの呼び「G(PF)」にてサイズ表記しています。P.276 電線管取付け部分の防水性は、ご使用になる電線管接続部品によります。

【RM・RF】 レセプタクル



写真はシェルサイズ 32 RM（はんだ）

機器のパネルなどに取り付けて使用します。相手コネクタ（プラグ類）に接続します。



写真はシェルサイズ 32 RM（圧着Cタイプ）

プラグ類は、□（ケーブルパッキング記号）を必ず選択して下さい。

結合	パターン	※ご注意：正芯と逆芯の結合は出来ません
○	プラグ類 ⇄ レセプタクル	【用途：機器に対してケーブルを接続して使用する場合】
	プラグ類 ⇄ アダプタ類	【用途：ケーブルを延長する時に使用し中継する場合】
×	プラグ類 ⇄ プラグ類	
	レセプタクル ⇄ アダプタ類	
	レセプタクル ⇄ レセプタクル	
	アダプタ類 ⇄ アダプタ類	

【AdM・AdF】 アダプタ



写真はシェルサイズ 32 AdM（はんだ）

ケーブルを延長する時に使用する中継タイプで、相手コネクタ（プラグ類）に接続します。

【Ad(F)M・Ad(F)F】 フランジ付きアダプタ



写真はシェルサイズ 32 Ad(F)M（はんだ）

ケーブルを延長する時に使用する中継タイプで、取り付け用のフランジがついたアダプタです。
相手コネクタ（プラグ類）に接続します。

【GAdM・GAdF】 管用ねじ付きアダプタ



写真はシェルサイズ 32 GAdM（はんだ）

ケーブル出し口に管用めねじを切ったアダプタで、フレキシブル電線管などを用いる時に使用します。
相手コネクタ（プラグ類）に接続します。
当社では管用平行ねじの呼び「G(PF)」にてサイズ表記しています。P 276
電線管取付け部分の防水性は、ご使用になる電線管接続部品によります。

【GAd(F)M・GAd(F)F】 フランジ付き管用ねじ付きアダプタ

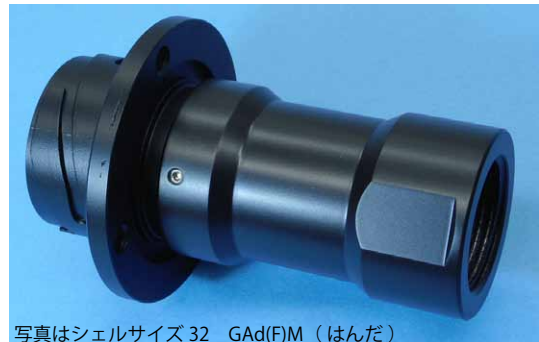

写真はシェルサイズ 32 GAd(F)M（はんだ）

ケーブル出し口に管用めねじを切ったアダプタで、ケーブルを延長する時に使用する中継タイプに取り付け用のフランジがついたタイプです。
フレキシブル電線管などを用いる時に使用します。
相手コネクタ（プラグ類）に接続します。
当社では管用平行ねじの呼び「G(PF)」にてサイズ表記しています。P 276
電線管取付け部分の防水性は、ご使用になる電線管接続部品によります。

【PCa】 プラグキャップ



写真はシェルサイズ 32 PCa

プラグ類に使用するキャップで、レセプタクル、アダプタ類に結合していない時に接点部を保護するために使用します。

【RCa】 レセプタクルキャップ



写真はシェルサイズ 32 RCa

レセプタクルに使用するキャップで、プラグ類に結合していない時に接点部を保護するために使用します。

【AdCa】 アダプタキャップ



写真はシェルサイズ 32 AdCa

アダプタ類に使用するキャップで、プラグ類に結合していない時に接点部を保護するために使用します。
フランジ付アダプタにご使用の場合は RCa もご利用できます。

アダプタ類は、□（ケーブルパッキン記号）を必ず選択して下さい。

未結合状態では結合面および接点部の保護、加えて防水性を有するコネクタにおいては防水性機能を保護する為にキャップをご使用ください。

BWCシリーズ シェルサイズ32【はんだ】

※ご注意：正芯と逆芯の結合は出来ません

32



ピンコンタクト品は電極が露出しており、【電源側】に使用した場合には、感電や短絡事故の原因となることが考えられます。事故防止のため、【電源側】にはソケットコンタクト品を、【受電側】にはピンコンタクト品をご使用下さい。

正芯 逆芯

正芯・逆芯 共通

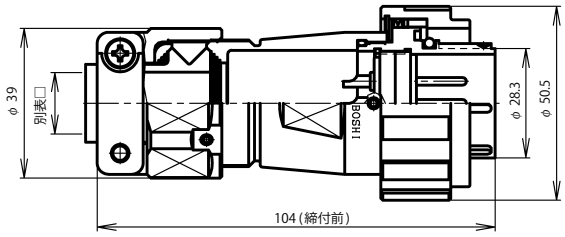
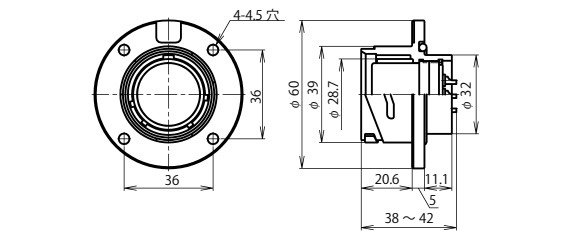
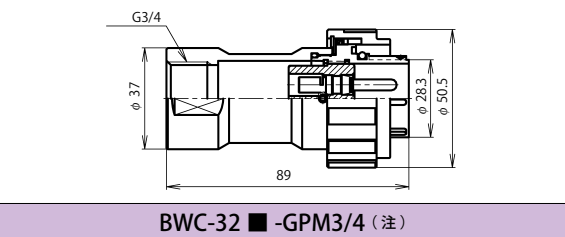
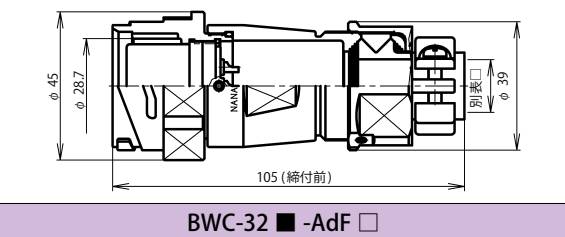
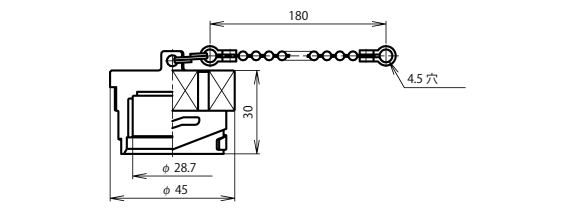
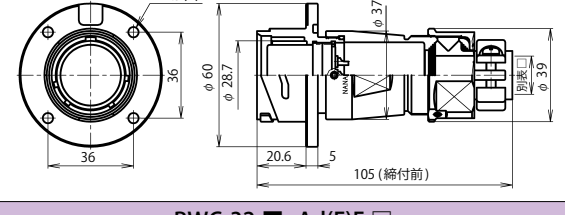
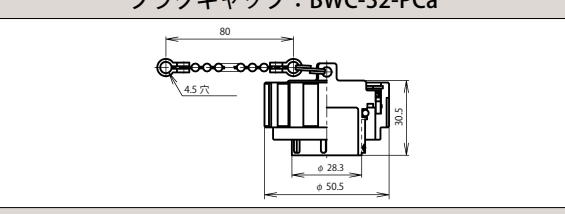
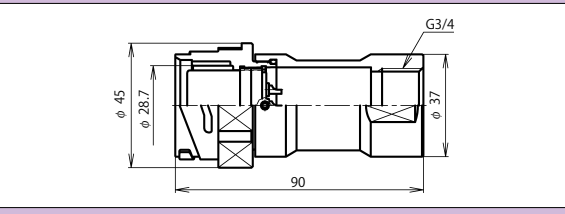
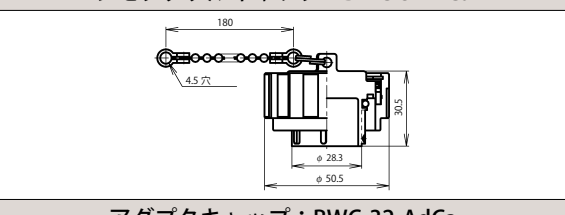
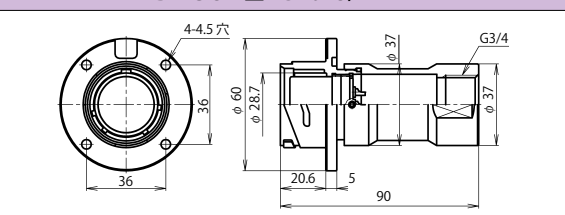
【受電側】 <ピン (オス) コンタクト使用>	逆 芯	【電源側】 <ソケット (メス) コンタクト使用>
 <p>BWC-32 ■ -PM □</p>	プラグ類 ↓ 結合 ↓ アダプタ類	 <p>BWC-32 ■ -RF</p>
 <p>BWC-32 ■ -GPM3/4 (注)</p>		 <p>BWC-32 ■ -AdF □</p>
 <p>プラグキャップ：BWC-32-PCa</p>		 <p>BWC-32 ■ -Ad(F)F □</p>
 <p>レセプタクルキャップ：BWC-32-RCa</p>		 <p>BWC-32 ■ -GAdF3/4 (注)</p>
 <p>アダプタキャップ：BWC-32-AdCa</p>		 <p>BWC-32 ■ -GAd(F)F3/4 (注)</p>
アクセサリー (正芯・逆芯 共通)		

プラグ類・アダプタ類は、□ (ケーブルバッキン記号) を必ず選択して下さい。

(注) 当社では管用平行ねじの呼び「G(PF)」にてサイズ表記 P 276 電線管取付け部分の防水性は、ご使用になる電線管接続部品によります。

別表 □

防水機能を果たすためにプラグ類・アダプタ類に使用するケーブルは、適正な仕様・構造のものをご使用下さい。

シェルサイズ	記号	ケーブル仕上り外径	通常品	海外規格対応品
32	16	φ 11.5 ~ φ 16.0	●	●
	20	φ 15.5 ~ φ 20.0	●	●

■はコンタクト数 電線導体断面積は、下記の値以下となります。但し、海外規格品は P270 の値の電線をご使用ください。

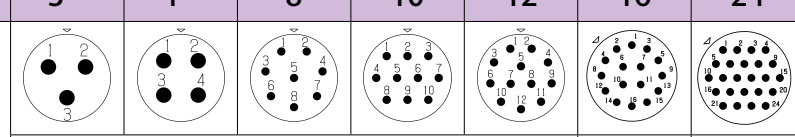
シェルサイズ	コンタクト数	2 [*]	3 [*]	4 [*]	8	10	12	16	24	★圧着 (C)、(CH) タイプ あり 《JIS 規格工具 使用品》
32	コンタクト配列 <ピン(オス)コンタクト 結合面から見て>									
	海外規格 (注-1)	圧着のみ								
	定格	CSA NRTL/C								
	耐電圧 (V.r.m.s.)	250V 30A				250V 10A		250V 5A		125V 5A
	電線導体断面積 (mm ²)	5.5, 6				2		1.25		

注-1 別途指定。
海外規格については P 270

BWCシリーズ シェルサイズ 32【はんだ】

※ご注意：正芯と逆芯の結合は出来ません

正芯

逆芯



ピンコンタクト品は電極が露出しており、【電源側】に使用した場合には、感電や短絡事故の原因となることが考えられます。事故防止のため、【電源側】にはソケットコンタクト品を、【受電側】にはピンコンタクト品をご使用下さい。

32

【電源側】 <ソケット (メス) コンタクト使用>

正 芯

【受電側】 <ピン (オス) コンタクト使用>

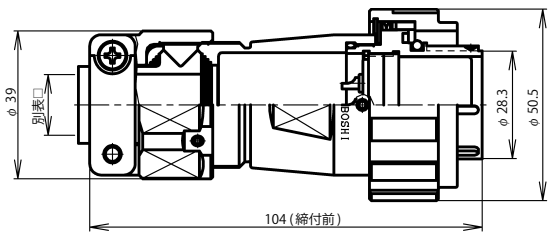

BWC-32 ■ -PF □

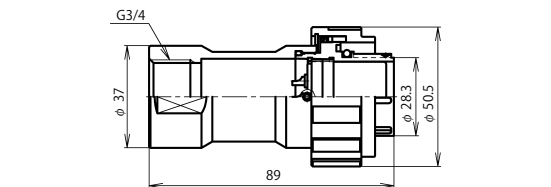

BWC-32 ■ -GPF3/4 (注)

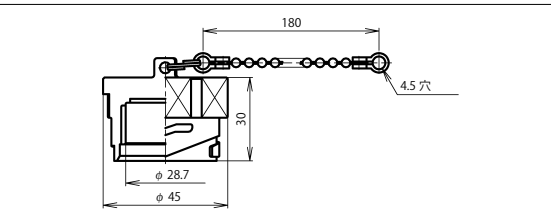

プラグキャップ：BWC-32-PCa

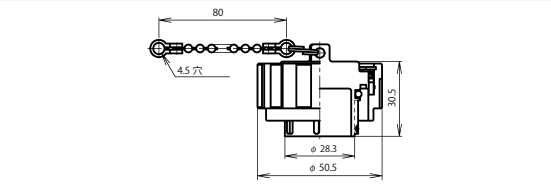

レセプタクルキャップ：BWC-32-RCa

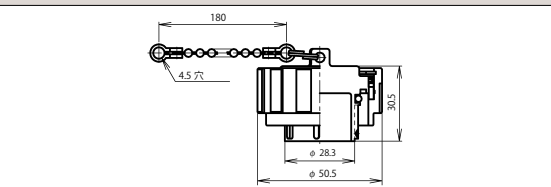

アダプタキャップ：BWC-32-AdCa

プラグ類

アクセサリ (正芯・逆芯 共通)

レセプタクル

アダプタ類

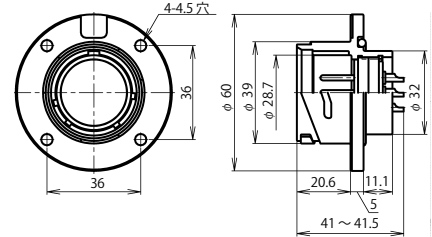

BWC-32 ■ -RM

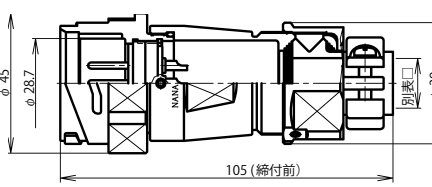

BWC-32 ■ -AdM □

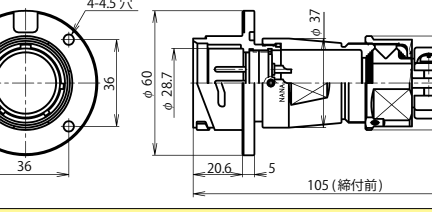

BWC-32 ■ -Ad(F)M □

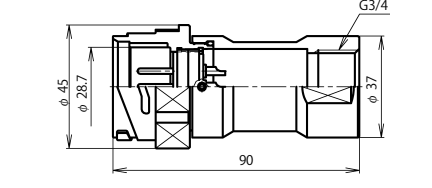

BWC-32 ■ -GAdM3/4 (注)

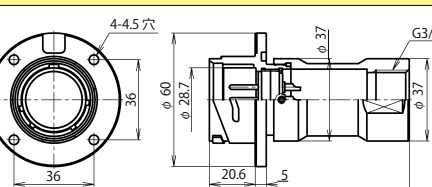

BWC-32 ■ -GAd(F)M3/4 (注)

プラグ類・アダプタ類は、□ (ケーブルバッキン記号) を必ず選択して下さい。

(注) 当社では管用平行ねじの呼び「G(PF)」にてサイズ表記 P 276 電線管取付け部分の防水性は、ご使用になる電線管接続部品によります。

別表 □

防水機能を果たすためにプラグ類・アダプタ類に使用するケーブルは、適正な仕様・構造のものをご使用下さい。

シェルサイズ	記号	ケーブル仕上り外径	通常品	海外規格対応品
32	16	φ 11.5 ~ φ 16.0	●	●
	20	φ 15.5 ~ φ 20.0	●	●

■はコンタクト数 電線導体断面積は、下記の値以下となります。但し、海外規格品は P270 の値の電線をご使用ください。

シェルサイズ	コンタクト数	2 [*]	3 [*]	4 [*]	8	10	12	16	24
32	コンタクト配列 <ピン(オス)コンタクト 結合面から見て>								
	海外規格 (注-1)	圧着のみ	CSA NRTL/C						
	定格		250V 30A			250V 10A		250V 5A	125V 5A
	耐電圧 (V.r.m.s.)		2,000			1,500		1,000	
	電線導体断面積 (mm ²)		5.5, 6			2		1.25	

★圧着 (C)、(CH) タイプ あり
《JIS 規格工具 使用品》

注 -1 別途指定。
海外規格については P 270

BWC

BWCシリーズ シェルサイズ32【圧着】

※ご注意：正芯と逆芯の結合は出来ません

32



ピンコンタクト品は電極が露出しており、【電源側】に使用した場合には、感電や短絡事故の原因となることが考えられます。事故防止のため、【電源側】にはソケットコンタクト品を、【受電側】にはピンコンタクト品をご使用下さい。

正芯 逆芯

正芯・逆芯 共通

【受電側】 <ピン (オス) コンタクト使用>

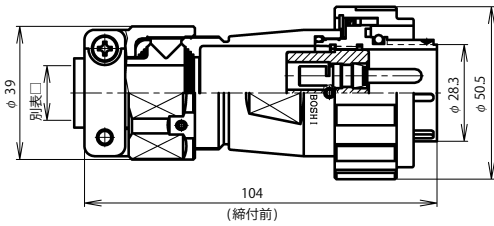

BWC-32 ■ -PM □

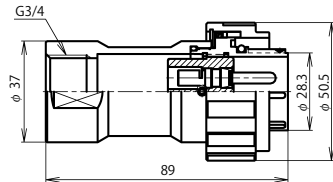

BWC-32 ■ -GPM3/4 (注)

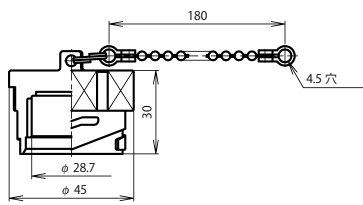

プラグキャップ：BWC-32-PCa

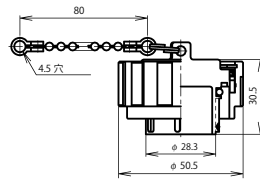

レセプタクルキャップ：BWC-32-RCa

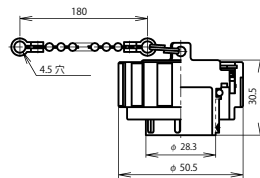

アダプタキャップ：BWC-32-AdCa

逆 芯

プラグ類

アクセサリ（正芯・逆芯 共通）

【電源側】 <ソケット (メス) コンタクト使用>

レセプタクル

アダプタ類

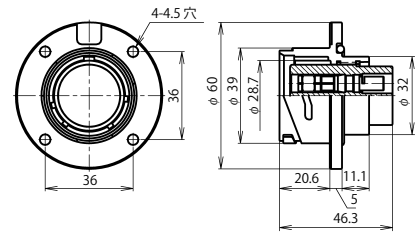

BWC-32 ■ -RF

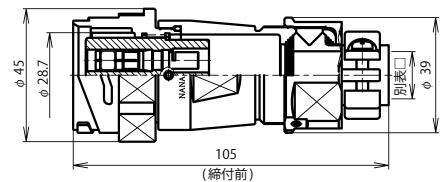

BWC-32 ■ -AdF □

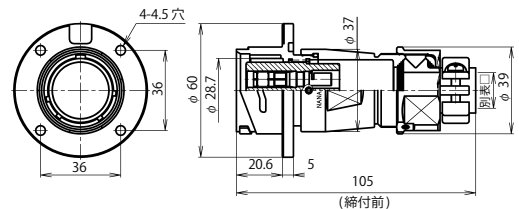

BWC-32 ■ -Ad(F)F □

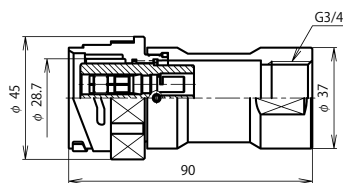

BWC-32 ■ -GAdF3/4 (注)

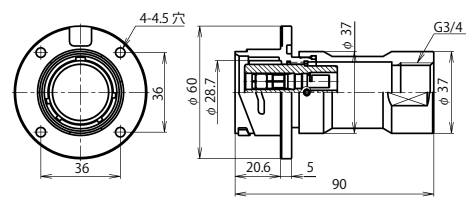

BWC-32 ■ -GAd(F)F3/4 (注)

プラグ類・アダプタ類は、□（ケーブルバッキン記号）を必ず選択して下さい。

（注）当社では管用平行ねじの呼び「G(PF)」にてサイズ表記 P 276 電線管取付け部分の防水性は、ご使用になる電線管接続部品によります。

別表 □

防水機能を果たすためにプラグ類・アダプタ類に使用するケーブルは適正な仕様・構造のものをご使用下さい。

シェルサイズ	記号	ケーブル仕上り外径	通常品	海外規格対応品
32	16	φ 11.5 ~ φ 16.0	●	●
	20	φ 15.5 ~ φ 20.0	●	●

■はコンタクト数 海外規格品の電線導体断面積は、P270の値の電線をご使用ください。

シェルサイズ	コンタクト数 / 圧着記号	2C	2CH	3C	3CH	4C	4CH
32	コンタクト配列 <ピン(オス)コンタクト 結合面から見て>						
	海外規格 (注-1)	CSA NRTL/C	—	CSA NRTL/C	—	CSA NRTL/C	—
	定格	250V 30A	250V 50A	250V 30A	250V 50A	250V 30A	250V 50A
	耐電圧 (V r.m.s.)	2,000					
	電線導体断面積 (mm ²)	3.5, 5.5, 6	8	3.5, 5.5, 6	8	3.5, 5.5, 6	8
工具	JIS						

◆圧着 (C)、(CH) タイプ
《 JIS 規格工具 使用品 》

圧着タイプの製品には芯数分のコンタクトが付属されています。別途で入用の場合、コンタクトのみのご購入も可能です。コンタクト、圧着工具、引き抜き工具の品名については P 265

注-1 別途指定。海外規格については P 270

MWシリーズ



防水 IP-67 相当

RoHS

概要

- ・超小型 (プラグ最大外径 $\phi 10$) 防水コネクタ。
- ・レセプタクルはバルクヘッドタイプを採用、省スペース化に対応できます。
- ・ケーブルのシールドをコネクタシェルに接続する事が可能です。

特徴

RoHS	RoHS 指令対応品
防水性	防水コネクタ【結合時 防水機能 IP-67 相当】
ロック方式	ねじロック方式
機構・材質特徴	○黄銅にニッケルめっきを施したシェルにて耐食性に優れる ○パッキンはシリコンゴムを使用
結線方式	はんだづけ

特性

- (絶縁抵抗) 最も近接する導体間を DC 250 V で測定した時、1,000 M Ω 以上である。
- (耐電圧) 最も近接する導体間に 300 V r.m.s. を 1 分間印加しても、短絡等の異常がない。
- (接触抵抗) 一对のコンタクトを正規の長さまで結合させた時の導体抵抗は、30 m Ω 以下である。
- (防水性) コネクタを結合し、通常使用する状態で、水圧 10kPa 下に 30 分間放置した後、浸水の形跡がない。

品名の構成

MW - 08 ■ - P

① ② ③ ④

- ① シリーズ名称
② シェルサイズ (08のみ)
③ コンタクト数 (2,6)
④ コネクタ形状 (P, RB, Ad)

結線方式 : はんだづけ

材質及び処理

	材質	処理
シェル	黄銅	ニッケルめっき
絶縁体	合成樹脂	-
コンタクト	銅合金	金めっき
パッキン	シリコンゴム	-

使用温度範囲

-25 $^{\circ}$ C ~ +85 $^{\circ}$ C

ワイヤーハーネス(ケーブルアッセンブリ)の対応も可能です。
別途ご相談下さい。P256







MWシリーズ 形状バリエーション

※ご注意: 正芯と逆芯の設定はありません

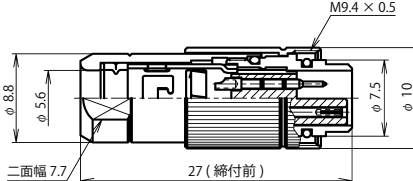
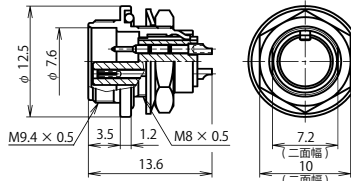
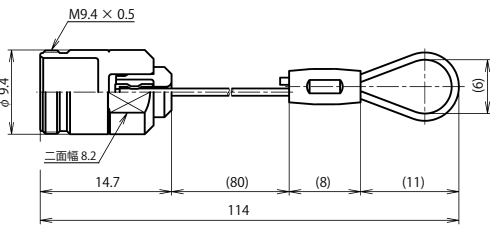
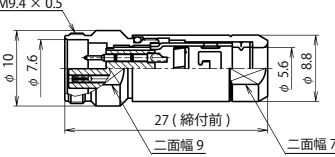
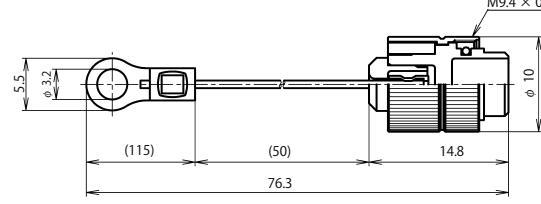
<p>【P】 プラグ (ストレート)</p> 	<p>ケーブルに結線し、相手コネクタ (レセプタクル、アダプタ) に接続します。</p>	<p>【RB】 レセプタクル</p> 	<p>パネル挿入部のネジにナットを締め込んで固定するレセプタクルで相手コネクタ (プラグ) に接続します。パネル部の防水パッキンはOリングになります。</p>
<p>【Ad】 アダプタ</p> 	<p>ケーブルを延長するときを使用する中継タイプで、相手コネクタ (プラグ) に接続します。</p>	<p>【PCa, RCa, AdCa】 キャップ</p> <p>写真は左から PCa, RCa, AdCa</p> 	<p>PCa: プラグに使用するキャップ</p> <p>RCa: レセプタクルに使用するキャップ</p> <p>AdCa: アダプタに使用するキャップ</p>

MWシリーズ シェルサイズ 08

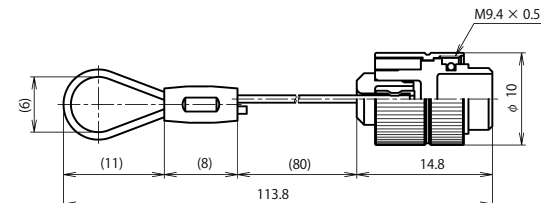
ご注意: 正芯と逆芯の設定はありません

 <p>プラグ</p> <p>MW-08 ■ -P</p>	<p>結合</p>	 <p>レセプタクル</p> <p>MW-08 ■ -RB</p>																				
 <p>アクセサリ</p> <p>プラグキャップ: MW-08-PCa</p>		 <p>アダプタ</p> <p>MW-08 ■ -Ad</p>																				
<p>未結合状態では結合面および接点部の保護、加えて防水性を有するコネクタにおいては防水性能を保護する為にキャップをご使用ください。</p>		 <p>アクセサリ</p> <p>レセプタクルキャップ: MW-08-RCa</p>																				
<p>ピンコンタクト・ソケットコンタクト双方を組み込む構造ですので当該製品には正芯・逆芯の設定はありません。</p> <p>■はコンタクト数 電線導体断面積は下記の値以下となります。</p> <table border="1"> <thead> <tr> <th>シェルサイズ</th> <th>コンタクト数</th> <th>2</th> <th>6</th> </tr> </thead> <tbody> <tr> <td rowspan="5">08</td> <td>コンタクト配列</td> <td></td> <td></td> </tr> <tr> <td>定格</td> <td colspan="2">30V 2A</td> </tr> <tr> <td>耐電圧 (V.r.m.s.)</td> <td colspan="2">300</td> </tr> <tr> <td>電線導体断面積 AWG</td> <td>#22</td> <td>#24</td> </tr> <tr> <td>ケーブル仕上がり外径</td> <td colspan="2">φ 4.5 ~ φ 5.5</td> </tr> </tbody> </table> <p>注: 上下半分の上側がオスコンタクト、下側がメスコンタクト</p>		シェルサイズ	コンタクト数	2	6	08	コンタクト配列			定格	30V 2A		耐電圧 (V.r.m.s.)	300		電線導体断面積 AWG	#22	#24	ケーブル仕上がり外径	φ 4.5 ~ φ 5.5		 <p>アダプタキャップ: MW-08-AdCa</p>
シェルサイズ	コンタクト数	2	6																			
08	コンタクト配列																					
	定格	30V 2A																				
	耐電圧 (V.r.m.s.)	300																				
	電線導体断面積 AWG	#22	#24																			
	ケーブル仕上がり外径	φ 4.5 ~ φ 5.5																				

防水機能を果たすためにプラグ・アダプタに使用するケーブルは適正な仕様・構造のものをご使用下さい。



PLW シリーズ



防水 IP-67 相当

RoHS

電安法適合品あり

概要

- PSE 規格を認証取得した電源用小型防水コネクタ。
- 軽量化を図るためシェルに樹脂を採用。
- 屋外用 LED 照明機器、省電力機器等実績。

特徴

RoHS	RoHS 指令対応品
防水性	防水コネクタ【結合時 防水機能 IP-67 相当】
ロック方式	ねじロック方式
機構・材質特徴	○シェルには耐候性に優れた樹脂を採用
規格について	○<PSE> 電気用品安全法適合品
結線方式	はんだづけ

特性

- (絶縁抵抗) 最も近接する導体間を DC 500 V で測定した時、2,000 MΩ 以上である。
- (耐電圧) 最も近接する導体間に 1,500 V r.m.s. を 1 分間印加しても、短絡等の異常がない。
- (接触抵抗) 一対のコンタクトを正規の長さまで結合させた時の導体抵抗は、3 mΩ 以下である。
- (防水性) コネクタを結合し、通常使用する状態で、水圧 40kPa 下に 24 時間放置した後、浸水の形跡がない。

PLW シリーズ

品名の構成

PLW - 142 - P F □

① ② ③ ④ ⑤ ⑥

- ① シリーズ名称
- ② シェルサイズ
- ③ コンタクト数
- ④ コネクタ形状
- ⑤ コンタクト形状<ピン(オス)コンタクト:M, ソケット(メス)コンタクト:F>
- ⑥ ケーブルパッキンのサイズを表す記号

《プラグ、アダプタは記号の指定が必要》

結線方式：はんだづけ

材質及び処理

	材質	処理
シェル	合成樹脂	-
絶縁体		
コンタクト	銅合金	金めっき
パッキン	合成ゴム	-

使用温度範囲

-25℃～+85℃

ワイヤーハーネス(ケーブルアッセンブリ)

の対応も可能です。別途ご相談下さい。P 256

PLW シリーズ 形状バリエーション

※ご注意：正芯のみの設定です

【PF】 プラグ (ストレート)



ケーブルに結線し、相手コネクタ (レセプタクル、アダプタ類) に接続します。

【PCa】 プラグキャップ



プラグに使用するキャップで、レセプタクル、アダプタ類に結合していない時に接点部を保護するために使用します。

【RM】 レセプタクル



機器のパネルなどに取り付けて使用します。
相手コネクタ (プラグ) に接続します。

【RCa】 レセプタクルキャップ



レセプタクルに使用するキャップで、プラグに結合していない時に接点部を保護するために使用します。

【AdM】 アダプタ



ケーブルを延長する時に使用する中継タイプで、相手コネクタ (プラグ) に接続します。

【AdCa】 アダプタキャップ



アダプタ類に使用するキャップで、プラグに結合していない時に接点部を保護するために使用します。
フランジ付アダプタにご使用の場合は RCa もご利用できます。

【Ad(F)M】 フランジ付きアダプタ



ケーブルを延長する時に使用する中継タイプで、取り付け用のフランジがついたアダプタです。
相手コネクタ (プラグ) に接続します。

プラグ・アダプタ類は、□ (ケーブルパッキン記号) を必ず選択して下さい。

未結合状態では結合面および接点部の保護、加えて防水性を有するコネクタにおいては防水性機能を保護する為にキャップをご使用ください。

14



ピンコンタクト品は電極が露出しており、【電源側】に使用した場合には、感電や短絡事故の原因となることが考えられます。事故防止のため、【電源側】にはソケットコンタクト品を、【受電側】にはピンコンタクト品をご使用下さい。

正芯

【電源側】 <ソケット (メス) コンタクト使用>

正 芯

【受電側】 <ピン (オス) コンタクト使用>

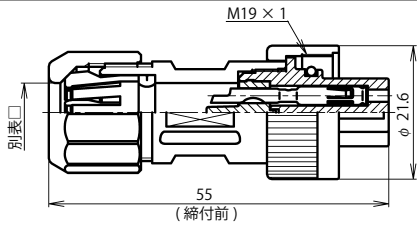

PLW-142-PF □

プラグ

レセプタクル

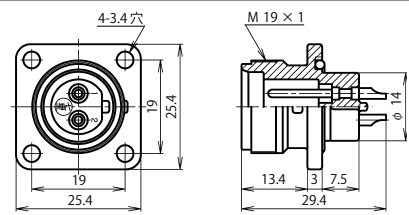

PLW-142-RM

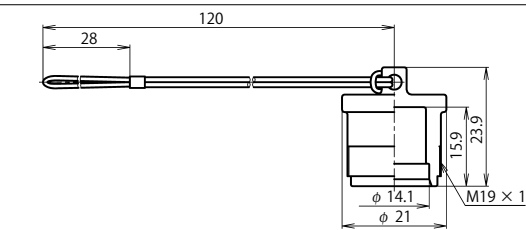

プラグキャップ: PLW-14-PCa

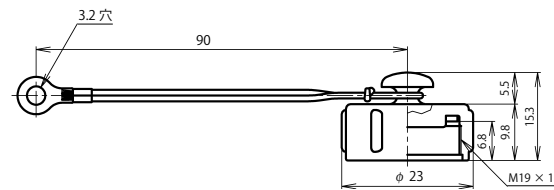

レセプタクルキャップ: PLW-14-RCa

アクセサリ

アダプタ類

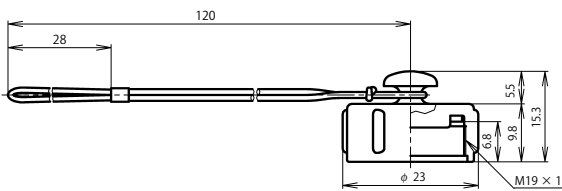

アダプタキャップ: PLW-14-AdCa

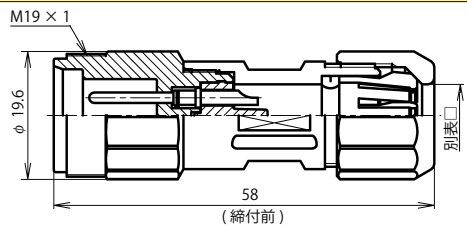

PLW-142-AdM □

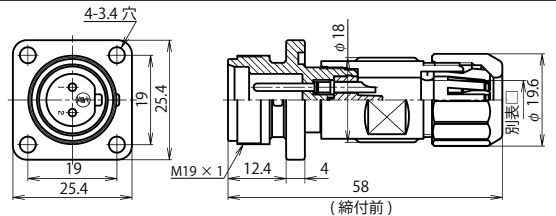

PLW-142-Ad(F)M □

電線導体断面積は、下記の値以下となります。

シェルサイズ	コンタクト数	2
14	コンタクト配列 <ピン(オス)コンタクト 結合面から見て>	
	電安法適合品 (注-1)	有
	定格	250V 10A
	耐電圧 (V r.m.s.)	1,500
	電線導体断面積 (mm ²)	0.75

プラグ・アダプタ類は、□ (ケーブルパッキン記号) を必ず選択して下さい。

別表 □

防水機能を果たすためにプラグ・アダプタ類に使用するケーブルは適正な仕様・構造のものをご使用下さい。

シェルサイズ	記号	ケーブル仕上り外径
14	□ 7	φ 5.8 ~ φ 7.3
	□ 9	φ 7.8 ~ φ 9.3

注-1 電気用品安全法適合品については P 267

NTシリーズ



防水 IP-X6 相当

RoHS

電安法適合品あり

概要

- ・ 工作機械用防水、防油コネクタ。
- ・ アースコンタクトを有した安全設計にて、各種成形機などに多数の実績があります。

特徴

RoHS	RoHS 指令対応品
防水性	防水コネクタ【結合時 防水機能 IP-X6 相当】
ロック方式	ねじロック方式
機構・材質特徴	<ul style="list-style-type: none"> ○アルミ製で軽量、しかも堅牢 ○NBR パッキン使用で耐油性能あり ○アースコンタクトを有する安全設計
規格について	<PSE> 電気用品安全法適合品あり
結線方式	はんだづけ

特性

シェルサイズ	コンタクト数	絶縁抵抗 (MΩ)	接触抵抗 (mΩ)	耐電圧 (V r.m.s.)
50	4	DC 1,000V 5,000 以上	3 以下	3,000
	10			
	12			2,500
	15			

(防水性) コネクタを結合し、通常使用する状態で保護等級 6 で試験後、浸水の形跡がない。

NTシリーズ 形状バリエーション

【PCa】 プラグキャップ



写真はシェルサイズ 50 PCa

プラグ類に使用するキャップで、レセプタクル類に結合していない時に接点部を保護するために使用します。

【RCa】 レセプタクルキャップ



写真はシェルサイズ 50 RCa

レセプタクルに使用するキャップで、プラグ類に結合していない時に接点部を保護するために使用します。

NTシリーズ

品名の構成

NT - 50 ■ - PM □

① ② ③ ④ ⑤ ⑥ ⑦

- ① シリーズ名称
- ② シェルサイズ
- ③ コンタクト数
- ④ コネクタ形状
- ⑤ コンタクト形状 <ピン(オス)コンタクト: M, ソケット(メス)コンタクト: F>
- ⑥ ガイド位置変更の記号 (X, Y, Z) 《変更の場合のみ必要、下表参照》
- ⑦ ケーブルパッキンのサイズを表す記号 《プラグは記号の指定が必要》

結線方式: はんだづけ

《オプション》

・同一製品を複数でご使用の場合に、誤挿入防止としてガイド位置変更が可能です。

(対象品目は下記参照)

品名例) NT-5012-PFZ16

赤字部分にガイド位置変更の記号 (X, Y, Z)

ワイヤーハーネス(ケーブルアセンブリ)

の対応も可能です。別途ご相談下さい。P 256

使用温度範囲

-40℃～+85℃

材質及び処理

	材質	処理
シェル	アルミ合金	クロムめっき
絶縁体	エポキシ樹脂	-
コンタクト	銅合金	銀めっき
パッキン	耐油性ゴム	-

ガイド位置を変更する場合

コンタクト数	ガイド位置記号		
	X	Y	Z
4	45°	110°	250°
10			
12			
15			

ガイド位置変更のイメージ

<正芯のピン(オス)コンタクト側結合面より見て>

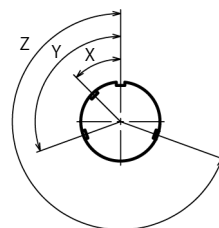

NTシリーズ 形状バリエーション

※ご注意: 正芯と逆芯の結合は出来ません

【PF・PM】 プラグ (ストレート)



写真はシェルサイズ 50 PF

ケーブルに結線し、相手コネクタ (レセプタクル類) に接続します。

【RM・RF】 レセプタクル

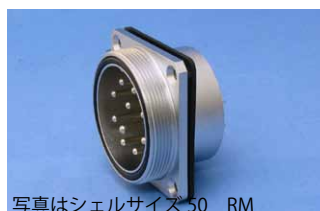

写真はシェルサイズ 50 RM

機器のパネルなどに取り付けて使用します。相手コネクタ (プラグ類) に接続します。

【SPF・SPM】 ショートプラグ



写真はシェルサイズ 50 SPF

ショートプラグ内で各コンタクト間を配線することにより、機器の回路を短絡させることが出来ます。相手コネクタ (レセプタクル類) に接続します。オプション機器との接続部や安全プラグとして使用します。

【CRM・CRF】 キャップ付きレセプタクル



写真はシェルサイズ 50 CRM

キャップが一体化して取り付けられているレセプタクルです。相手コネクタ (プラグ類) に接続します。

【LPF・LPM】 曲がりプラグ



写真はシェルサイズ 50 LPF

L字型に曲げたタイプで、ケーブルの引き出し方向を変える時に使用します。相手コネクタ (レセプタクル類) に接続します。

プラグ類は、□ (ケーブルパッキン記号) を必ず選択して下さい。

NTシリーズ シェルサイズ 50 【はんだ】

※ご注意：正芯と逆芯の結合は出来ません

50



ピンコンタクト品は電極が露出しており、【電源側】に使用した場合には、感電や短絡事故の原因となることが考えられます。事故防止のため、【電源側】にはソケットコンタクト品を、【受電側】にはピンコンタクト品をご使用下さい。

正芯 逆芯

正芯・逆芯 共通

【受電側】 <ピン (オス) コンタクト使用>

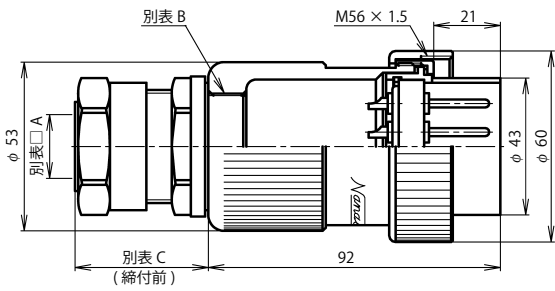

NT-50 ■ -PM □

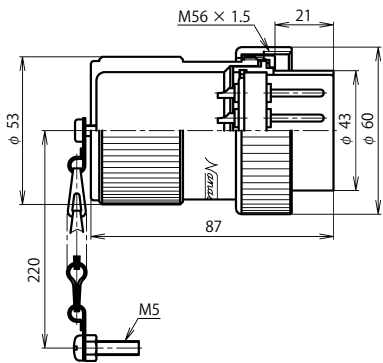

NT-50 ■ -SPM

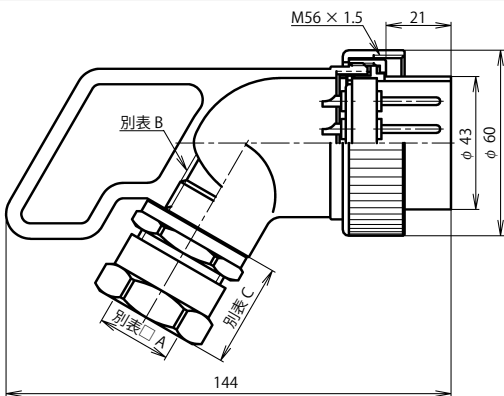

NT-50 ■ -LPM □

逆 芯

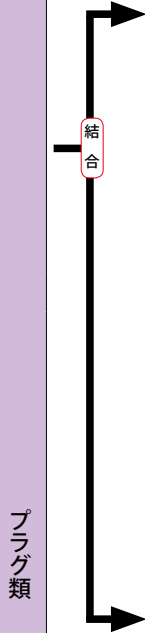

【電源側】 <ソケット (メス) コンタクト使用>

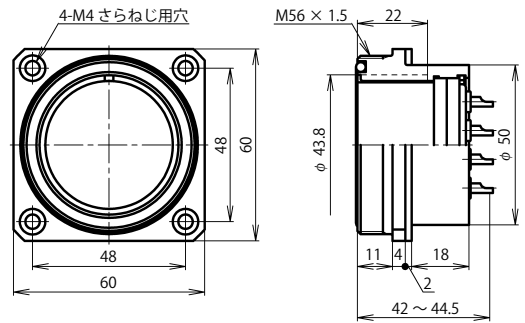

NT-50 ■ -RF

レセプタクル類

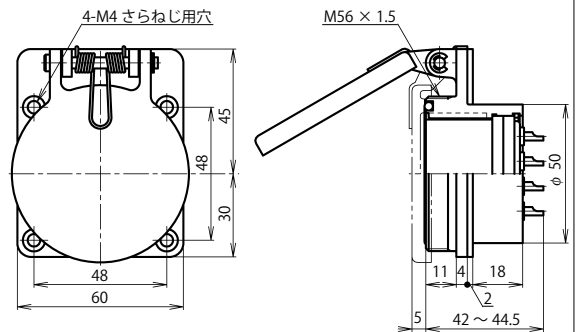

キャップ付きレセプタクル: NT-50 ■ -CRF

CRのキャップ部分の防水性はIPX4相当となります。

アクセサリ (正芯・逆芯 共通)

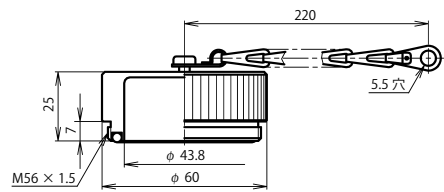

プラグキャップ: NT-50-PCa

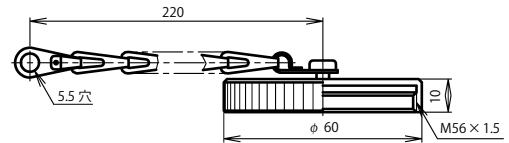

レセプタクルキャップ: NT-50-RCa

■はコンタクト数

電線導体断面積は、下記の値以下となります。

シェルサイズ	コンタクト数	4	10	12	15
50	コンタクト配列 <ピン(オス)コンタクト 結合面から見て>				
	電安法適合品(注-1)	有		—	
	定格	250V 30A	600V 15A	400V 5A	
	限界操作電圧(注-2)	600V		—	
	耐電圧 (Vr.m.s.)	3,000		2,500	
電線導体断面積 (mm ²)	8	3.5	2		

プラグ類は、□ (ケーブルパッキン記号) を必ず選択して下さい。

別表 □

防水機能を果たすためにプラグ類に使用するケーブルは適正な仕様・構造のものをご使用下さい。

シェルサイズ	記号 □	A	B	C
50	12	φ 8.0 ~ φ 12.0	G 1/2	max.32
	16	φ 12.1 ~ φ 16.0	G 3/4	max.34
	20	φ 16.1 ~ φ 20.0		max.37
	24	φ 20.1 ~ φ 24.0	G 1	max.43

注-1 電気用品安全法適合品についてはP 267 注-2 限界操作電圧についてはP 272

NTシリーズ シェルサイズ 50 【はんだ】

※ご注意：正芯と逆芯の結合は出来ません

正芯

逆芯



ピンコンタクト品は電極が露出しており、【電源側】に使用した場合には、感電や短絡事故の原因となることが考えられます。事故防止のため、【電源側】にはソケットコンタクト品を、【受電側】にはピンコンタクト品をご使用下さい。

50

NT

【電源側】 <ソケット (メス) コンタクト使用>

正 芯

【受電側】 <ピン (オス) コンタクト使用>

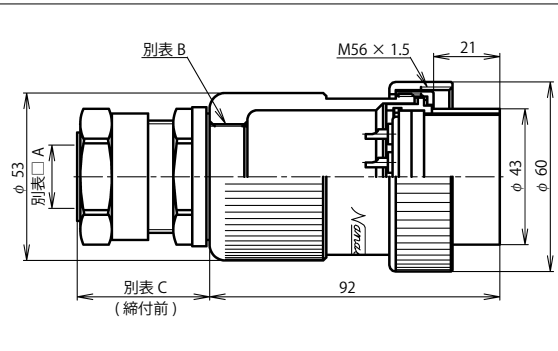

NT-50 ■ -PF □

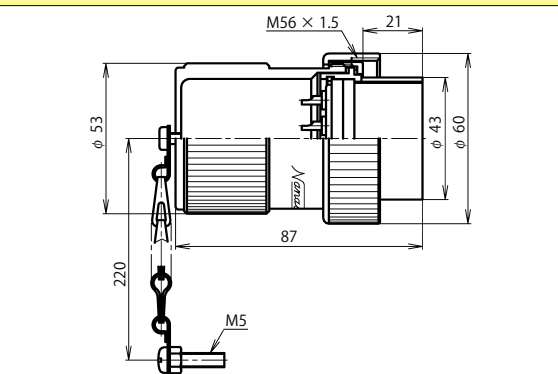

NT-50 ■ -SPF

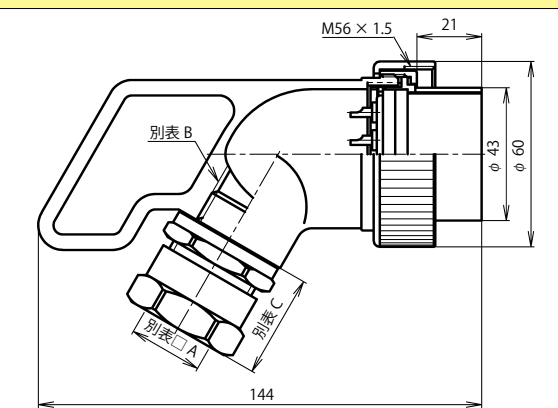

NT-50 ■ -LPF □

プラグ類



レセプタクル類

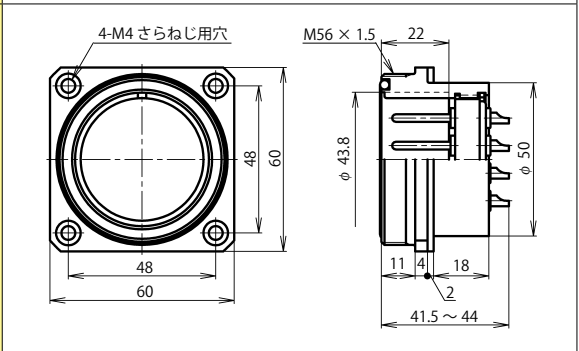

NT-50 ■ -RM

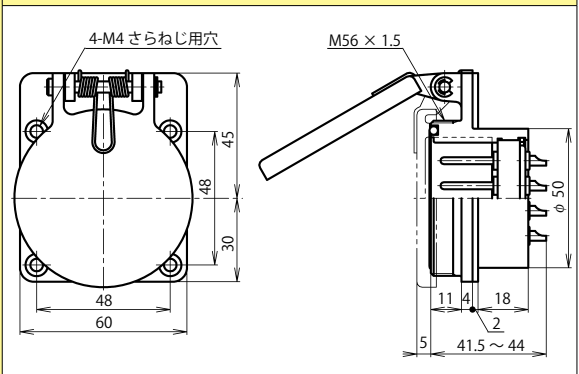

キャップ付きレセプタクル: NT-50 ■ -CRM

CRのキャップ部分の防水性はIPX4相当となります。

アクセサリ (正芯・逆芯 共通)

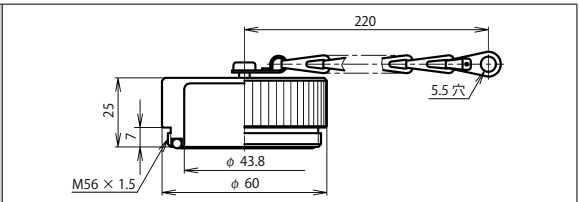

プラグキャップ: NT-50-PCa

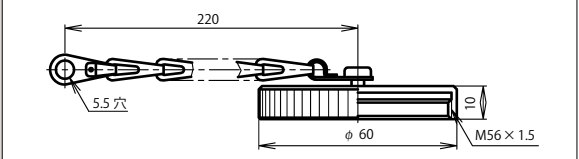

レセプタクルキャップ: NT-50-RCa

■はコンタクト数

電線導体断面積は、下記の値以下となります。

シェルサイズ	コンタクト数	4	10	12	15
50	コンタクト配列 <ピン(オス)コンタクト 結合面から見て>				
	電安法適合品(注-1)	有		—	
	定格	250V 30A	600V 15A	400V 5A	
	限界操作電圧(注-2)	600V		—	
	耐電圧 (Vr.m.s.)	3,000		2,500	
電線導体断面積 (mm ²)	8	3.5	2		

プラグ類は、□ (ケーブルパッキン記号) を必ず選択して下さい。

別表 □

防水機能を果たすためにプラグ類に使用するケーブルは適正な仕様・構造のものをご使用下さい。

シェルサイズ	記号 □	A	B	C
50	12	φ 8.0 ~ φ 12.0	G 1/2	max.32
	16	φ 12.1 ~ φ 16.0	G 3/4	max.34
	20	φ 16.1 ~ φ 20.0		max.37
	24	φ 20.1 ~ φ 24.0	G 1	max.43

注-1 電気用品安全法適合品についてはP 267 注-2 限界操作電圧についてはP 272

Tシリーズ

T



非防水

キャップロック

概要

- ・ゴム製絶縁体、ワンタッチキャップロック機構の採用など、取り扱いの良さを追及しました。
- ・移動の頻繁な設備に最適です。

特徴

RoHS	未対応
防水性	なし
ロック方式	キャップロック方式
機構・材質特徴	絶縁体に合成ゴムを使用し機械的に優れた特性を有する
結線方式	484: ねじ止め 4810: はんだづけ

特性及び電気的性能

	4	10
コンタクト配列 <ピン(オス)コンタクト 結合面から見て>		
定格	500V 30A	250V 3本 = 15A 7本 = 10A
耐電圧 (V.r.m.s.)	2,500	1,500
絶縁抵抗 (MΩ)	DC 500V 2,000 以上	
接触抵抗 (mΩ)	3 以下	
電線導体断面積 (mm ²)	3.5 ~ 5.5	3本 = 3.5 以下 7本 = 2 以下
ケーブル仕上がり外径 (mm)	φ 16.5 ~ φ 18.5	
使用温度範囲	-25℃ ~ +85℃	
材質 (処理)	シェル: 亜鉛合金 (梨地クロムめっき) 絶縁体: 合成ゴム コンタクト: 銅合金 (銀めっき)	

品名の構成

T-48 ■ - PM

① ② ③ ④ ⑤

- ① シリーズ名称
- ② シェルサイズ
- ③ コンタクト数
- ④ コネクタ形状
- ⑤ コンタクト形状

<ピン(オス)コンタクト: M, ソケット(メス)コンタクト: F>

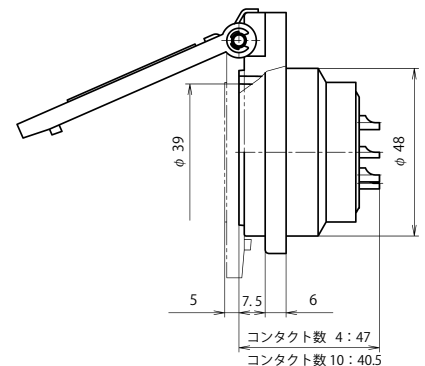
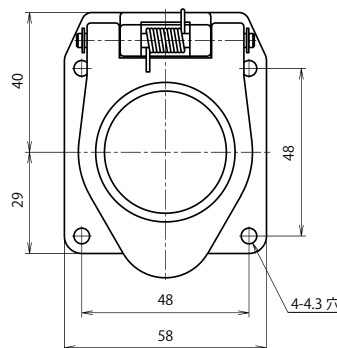
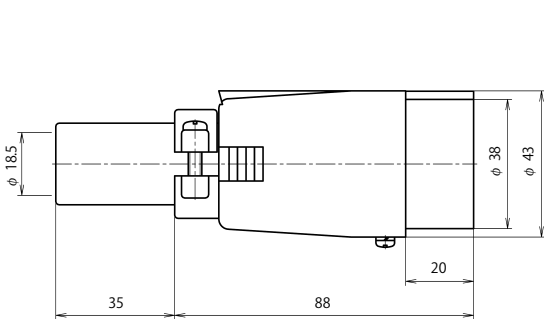

正芯 (ソケットコンタクト)	逆芯 (ピンコンタクト)
T- 484-PF	T- 484-PM
T-4810-PF	T-4810-PM

結合

正芯 (ピンコンタクト)	逆芯 (ソケットコンタクト)
T- 484-RM	T- 484-RF
T-4810-RM	T-4810-RF

※ご注意: **正芯** と **逆芯** の結合は出来ません。

ワイヤーハーネス(ケーブルアッセンブリ)の対応も可能です。別途ご相談下さい。P 256

NHVCシリーズ

概要

- 世界的にも稀な 6.6kV 三相一括タイプを始め、様々な高電圧コネクタを用意しております。
- プラント設備、非常用電源設備、屋外搬送機器、電動大型建機、各種検査装置などに実績があります。



写真はシェルサイズ 16



特徴 【高圧 小電流】

非防水

RoHS

圧着タイプ
シェルサイズ 16 のみ

シェルサイズ 16, 30	
RoHS	RoHS 指令対応品
防水性	なし
ロック方式	ねじロック方式
機構・材質特徴	<ul style="list-style-type: none"> ○シェルサイズ 16：亜鉛合金ダイカスト製シェル、アルミ合金 ○シェルサイズ 30：亜鉛合金ダイカスト製シェル ○非防水単極
結線方式	シェルサイズ 16：圧着（JIS C 9711） シェルサイズ 30：はんだづけ

別売用コンタクト

圧着タイプの製品には芯数分のコンタクトが付属されています。

別途ご購入の場合、コンタクトのみのご購入も可能です。

コンタクトの品名については P 265



写真はシェルサイズ 200

NHVC シリーズ【非防水、防水】

ワイヤーハーネス（ケーブルアッセンブリ）の対応も可能です。
別途ご相談下さい。P 256

特徴 【高圧 大電流】

防水

シェルサイズ	120	200
RoHS	未対応	
防水性【結合時 防水機能】	IP 55 (カテゴリー 2)*	IP 67
ロック方式	ねじロック方式	
機構・材質特徴	<ul style="list-style-type: none"> ○3.3 kV 及び 6.6 kV 用の三相高圧ケーブルを一括して着脱が可能 ○アルミ合金の使用により軽量、堅牢 	
結線方式	はんだづけ	

★用語の説明 P272 参照

材質及び処理

	材質	処理
シェル	亜鉛合金, アルミ合金	クロムめっき
絶縁体	合成樹脂	-
コンタクト	銅合金	銀めっき*

*金めっきコンタクトへの変更が可能です。

品名例) NHVC-161-PF・AU 赤字部分に金めっき変更の記号

電気的性能

耐電圧 (V.r.m.s.)	161
使用電圧	7k*
使用電流	AC, DC 2.3kV
使用電流	10A
電線導体断面積 (mm ²)	0.3 ~ 1.25 (AWG#16 ~ #22)
使用温度範囲	-25°C ~ +85°C

*コネクタ結合状態、もしくはキャップを装着した状態

16

※ご注意: 正芯と逆芯の結合は出来ません。コネクタを結合していない時は必ずキャップを装着して下さい。

正芯<ソケット (メス) コンタクト使用>	逆芯<ピン (オス) コンタクト使用>
<p>図は PF A ケーブル絶縁体締付範囲 φ3.4~φ4 B ケーブル外径締付範囲 φ6.1~φ7</p> <p>プラグ</p>	<p>NHVC-161-PF</p> <p>NHVC-161-PM</p>
<p>ソケット (メス) コンタクトタイプ用キャップ: NHVC-16-FCa</p>	
<p>ピン (オス) コンタクト用キャップ: NHVC-16-MCa</p>	

正芯<ピン (オス) コンタクト使用>	逆芯<ソケット (メス) コンタクト使用>
<p>図は RM</p> <p>レセプタクル</p>	<p>NHVC-161-RM</p> <p>NHVC-161-RF</p>
<p>図は AdM</p> <p>A ケーブル絶縁体締付範囲 φ3.4~φ4 B ケーブル外径締付範囲 φ6.1~φ7</p> <p>アダプタ類</p>	
<p>図は Ad(F)M</p> <p>A ケーブル絶縁体締付範囲 φ3.4~φ4 B ケーブル外径締付範囲 φ6.1~φ7</p> <p>NHVC-161-Ad(F)M</p> <p>NHVC-161-Ad(F)F</p>	

NHVC-16のみ キャップは各製品に付属となります。別途ご入用の場合、キャップのみのご購入も可能です。

適用ケーブル

プラグ アダプタ フランジ付きアダプタ	導体断面積	0.3 ~ 1.25mm ² (AWG#16 ~ #22)	
	A寸法	3.4 ~ 4.0mm	
	B寸法	6.1 ~ 7.0mm	
	参考例	AC 電圧用 ケーブル名称 RG-59/U 使用電圧 2.3kV 同軸ケーブル規格品 DC 電圧用 ケーブル名称 RSU-MV 使用電圧 10kV 日星電気(株)社製	
レセプタクル	導体断面積	0.3 ~ 1.25mm ² (AWG#16 ~ #22)	
	C寸法	6mm 未満	
	参考例	AC 電圧用 ケーブル名称 RSK-L1500V 使用電圧 1.5kV 日星電気(株)社製 DC 電圧用 ケーブル名称 UL3239B 使用電圧 30kV 日星電気(株)社製	

NHVCシリーズ

非防水

材質及び処理

	材質	処理
シェル	亜鉛合金	クロムめっき
絶縁体	合成樹脂	-
コンタクト	銅合金	銀めっき

電氣的性能

	301
耐電圧 (Vr.m.s.)	6 k
インパルス耐電圧	± 15 kV 以上
許容電流	max.10A
電線導体断面積 (mm ²)	2 以下
使用温度範囲	-25°C ~ +60°C

30

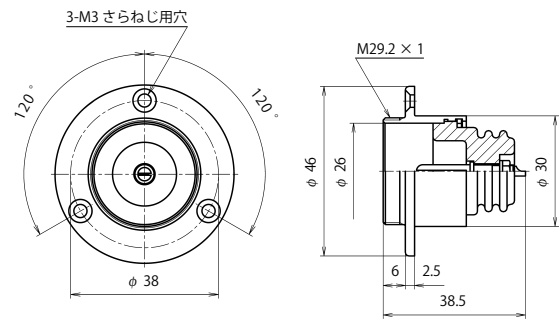
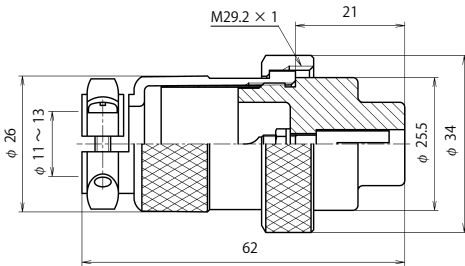

ソケット(メス)コンタクト NHVC-301-PF

結合

ピン(オス)コンタクト NHVC-301-RM

材質及び処理

	材質	処理
シェル	アルミ合金	-
絶縁体	合成樹脂	
コンタクト	銅合金	銀めっき
パッキン	合成ゴム	-

専用工具（別売）：コンタクトレンチ

NHVC-1204 用 = 200A コンタクトレンチ
 NHVC-2004 用 = 350A コンタクトレンチ
 ※はんだづけの際にコンタクトを取り外す為
 この専用工具が必要となります。

電気的性能

	1204	2004
防水性	IP 55 (カテゴリー 2)*	IP 67
定格	3.3 kV 200A	6.6 kV 350A
耐電圧 (V r.m.s.)	20k	35k
インパルス耐電圧	± 35 kV 以上	± 80 kV 以上
接触抵抗 コンタクト電圧降下定格電流にて	20mV 以下	
電線導体断面積 (mm ²)	100 以下	150 以下
ケーブル仕上がり外径 (mm)	φ 33 ~ φ 74	φ 34 ~ φ 97
使用温度範囲	-25℃ ~ +85℃	-40℃ ~ +85℃

【付属品】

- 2004-PM 及び AdF
高圧ケーブル用端末処理キット
- 2004-PM のみ
カップリングレンチ

【オプション設定】

- 2004 の PM と AdF では
充填剤注入口を追加可能。
ご注文の前にご相談下さい。

★用語の説明 P272 参照

※ご注文の際はケーブル仕上がり外径と電線導体断面積の提示が必要になります。

当社にて品名の末尾に外径に合わせた記号を設定致します。(対象：プラグ、アダプタ)

※結線作業要領書をご入用の場合は別途ご相談下さい。

90

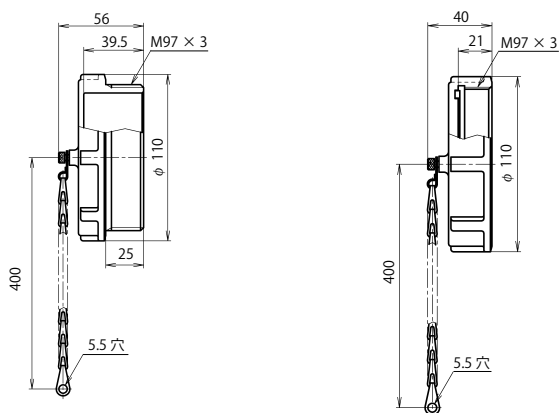

キャップ

NHVC-90-PCa

プラグ用キャップ

NHVC-90-RCa

レセプタクル用キャップ
アダプタ用キャップ

【生産中止対象品】

NHVC-904-PM *

NHVC-904-RF

NHVC-904-AdF *

*はケーブルパッキンの呼び記号

【時期】

2019年4月22日

※キャップ (NHVC-90-PCa、NHVC-90-RCa) は、NMI シリーズに流用している為、生産を継続致します。

NHVCシリーズ

120

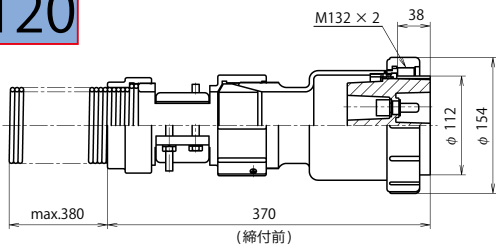

ピン(オス)コンタクト NHVC-120-PM

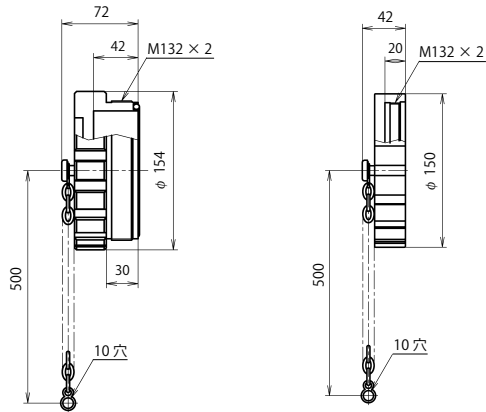

キャップ NHVC・NMI 兼用

NHVC-120-PCa

(PM用キャップ)

NHVC-120-AdCa

(AdF用キャップ)

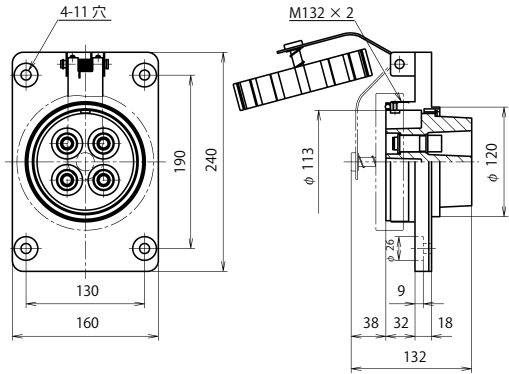

ソケット(メス)コンタクト NHVC-120-CRF

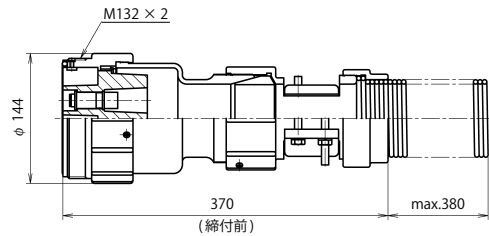

ソケット(メス)コンタクト NHVC-120-AdF

200

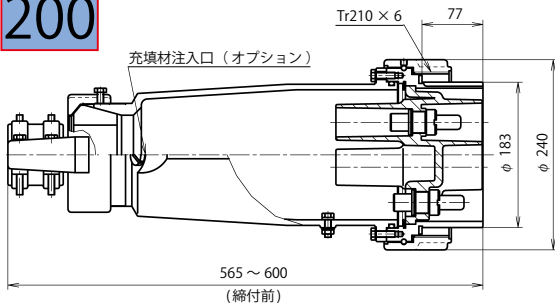

ピン(オス)コンタクト NHVC-200-PM

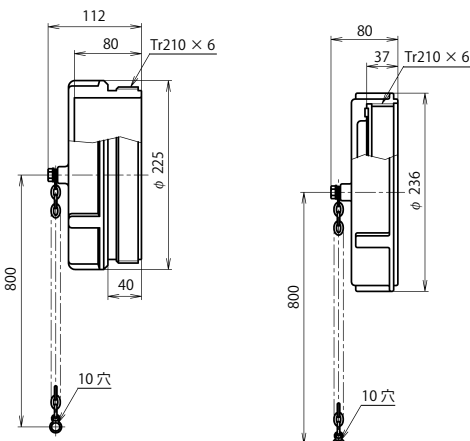

NHVC-200-PCa

(PM用キャップ)

NHVC-200-RCa

(RF・AdF用キャップ)

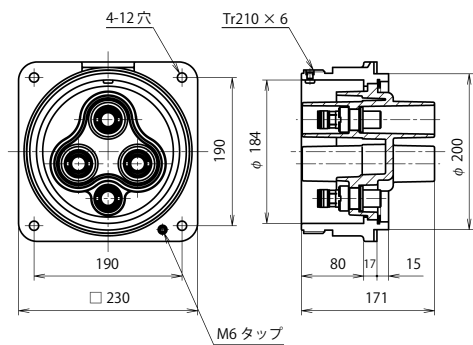

ソケット(メス)コンタクト NHVC-200-RF

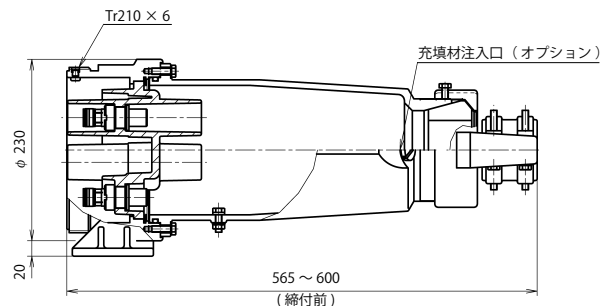

ソケット(メス)コンタクト NHVC-200-AdF

N L C C シリーズ



防水 IP-67

RoHS

圧縮

プラグ、レセプタクル、アダプタには4色（赤、青、白、黒）のシールが付属されます。識別用としてご使用下さい。（キャップには付属されません）

概要

- 最大 800A のケーブルに対応した単極大電流コネクタ。
- 特殊コンタクト構造を採用することで挿抜力を低減させ、作業性を大幅に向上。
- 結合ねじの緩み止め機能を付加。
- 付属のシール（キャップは除く）にて識別が可能です。
- 結線方式に六角圧縮を採用。

特徴

RoHS	RoHS 指令対応品
防水性	防水コネクタ【結合時 防水機能 IP-67】
ロック方式	ねじロック方式
機構・材質特徴	○ ケーブル引出部分にケーブルクランプを設ける事でケーブルを確実に保持 ○ 過酷な環境でも壊れにくいアルミ合金を採用
結線方式	六角圧縮 (JIS C 2804)

特性

- (絶縁抵抗) コンタクト - シェル間において DC 1,000 V において、2,000 MΩ 以上である。
- (耐電圧) コンタクト - シェル間において 3,000 V r.m.s. を 1 分間印加し、異常がない。
- (接触抵抗) コネクタを結合し、電圧降下法で接触部の抵抗値を測定した時、1 mΩ 以下である。
- (防水性) コネクタを結合し、通常使用する状態で、水面下 1m に 30 分放置し、浸水の形跡がない。

NLCCシリーズ

品名の構成

NLCC - 50 1 - J - P F □

① ② ③ ④ ⑤ ⑥ ⑦

- ① シリーズ名称
- ② シェルサイズ
- ③ コンタクト数
- ④ コンタクト呼び記号 《シェルサイズ 50 : J, シェルサイズ 64 : N》
- ⑤ コネクタ形状
- ⑥ コンタクト形状 <ピン(オス)コンタクト : M, ソケット(メス)コンタクト : F>
- ⑦ ケーブルパッキンのサイズを表す記号 《プラグ、アダプタは記号の指定が必要》

結線方式 : 六角圧縮 (JIS C 2804)

ワイヤーハーネス(ケーブルアッセンブリ)の対応も可能です。別途ご相談下さい。P 256

材質及び処理

	材質	処理
シェル	アルミ合金	アルマイト
コンタクト	銅合金	銀めっき
絶縁体	合成樹脂	—
パッキン	合成ゴム	—

使用温度範囲

-25℃ ~ +60℃

NLCCシリーズ 形状バリエーション

※ご注意: 正芯と逆芯の結合は出来ません

【PF・PM】 プラグ (ストレート)



写真はシェルサイズ 50 PF

ケーブルに結線し、相手コネクタ (レセプタクル、アダプタ) に接続します。

【RM・RF】 レセプタクル

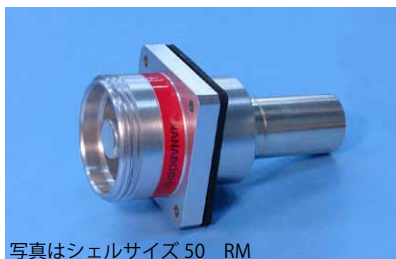

写真はシェルサイズ 50 RM

機器のパネルなどに取り付けて使用します。相手コネクタ (プラグ) に接続します。

【AdM・AdF】 アダプタ

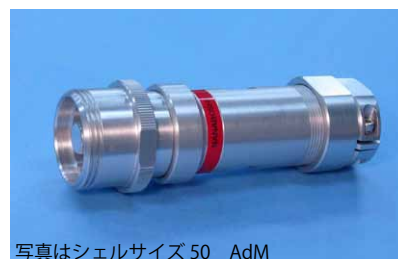

写真はシェルサイズ 50 AdM

ケーブルを延長する時に使用する中継タイプで、相手コネクタ (プラグ) に接続します。

【PCa】 プラグキャップ



写真はシェルサイズ 50 PCa

プラグに使用するキャップで、レセプタクル、アダプタに結合していない時に接点部を保護するために使用します。

【RCa】 レセプタクルキャップ



写真はシェルサイズ 50 RCa

レセプタクル、アダプタに使用するキャップで、プラグに結合していない時に接点部を保護するために使用します。

アダプタキャップ兼用

プラグ、レセプタクル、アダプタには4色 (赤、青、白、黒) のシールが付属されます。識別用にご使用下さい。(キャップには付属されません)

各形状写真は、「赤」のシールを貼った場合の見本となります。

プラグ・アダプタは、□(ケーブルパッキン記号)を必ず選択して下さい。

NLCCシリーズ シェルサイズ 50 【圧縮】

※ご注意：正芯と逆芯の結合は出来ません

50



ピンコンタクト品は電極が露出しており、【電源側】に使用した場合には、感電や短絡事故の原因となることが考えられます。事故防止のため、【電源側】にはソケットコンタクト品を、【受電側】にはピンコンタクト品をご使用下さい。

正芯 逆芯

正芯・逆芯 共通

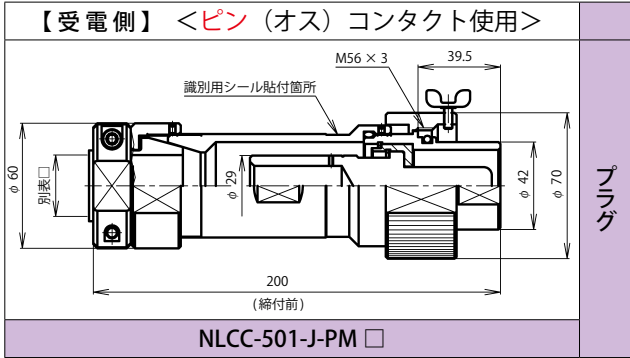

逆芯

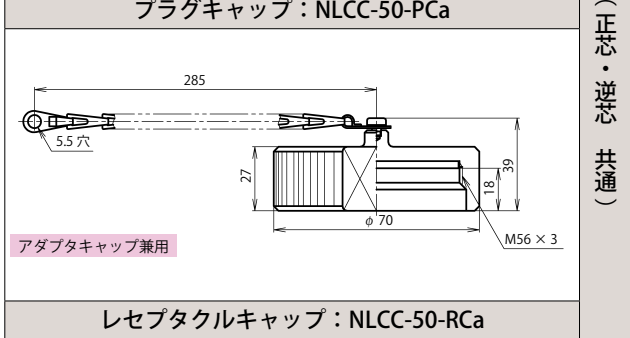
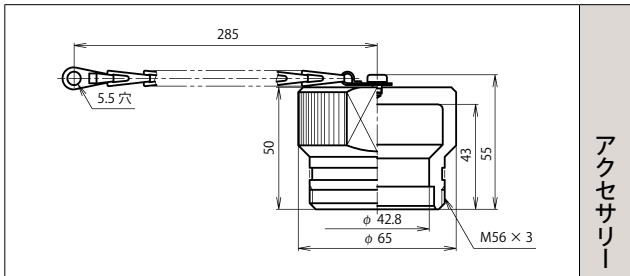
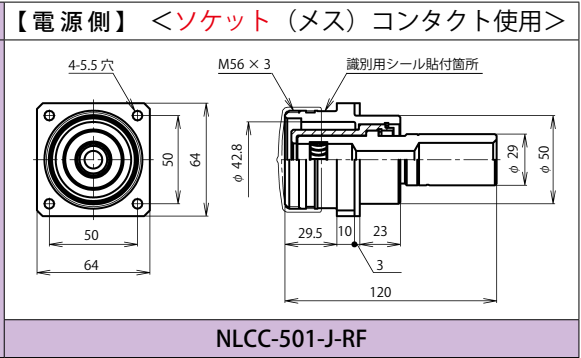

プラグ
レセプタクル
アダプタ
アクセサリ (正芯・逆芯 共通)

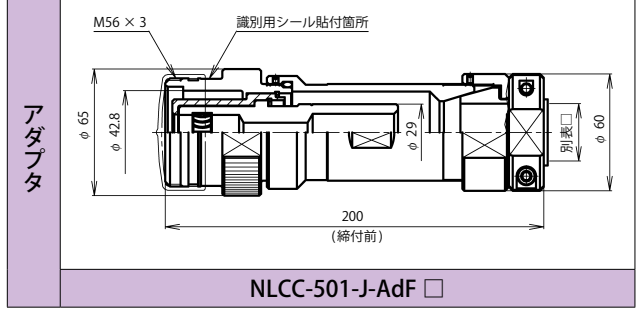

プラグ、レセプタクル、アダプタには4色 (赤、青、白、黒) のシールが付属されます。識別用にご使用下さい。(キャップには付属されません)

プラグ・アダプタは、□ (ケーブルパッキン記号) を必ず選択して下さい。

別表 □

防水機能を果たすためにプラグ・アダプタに使用するケーブルは適正な仕様・構造のものをご使用下さい。

シェルサイズ	記号 □	ケーブル仕上り外径
50	20	φ 17.0 ~ φ 20.0
	26	φ 23.0 ~ φ 26.0
	29	φ 26.0 ~ φ 29.0

電線導体断面積、適合導体構成は下記の値をご使用下さい。

シェルサイズ	コンタクト数	1
50	コンタクト配列 <ピン (オス) コンタクト 結合面から見て>	
	定格	600V 530A
	耐電圧 (V r.m.s.)	3,000
	絶縁抵抗 (M Ω)	2,000 以上
	接触抵抗 (m Ω)	1 以下
	電線導体断面積 (mm ²)	150
	適合導体構成 (本/mm)	27 / 34 / 0.45

NLCCシリーズ シェルサイズ 64 【圧縮】

※ご注意：正芯と逆芯の結合は出来ません

64



ピンコンタクト品は電極が露出しており、【電源側】に使用した場合には、感電や短絡事故の原因となることが考えられます。事故防止のため、【電源側】にはソケットコンタクト品を、【受電側】にはピンコンタクト品をご使用下さい。

正芯 逆芯

正芯・逆芯 共通

【受電側】 <ピン (オス) コンタクト使用>	逆 芯	【電源側】 <ソケット (メス) コンタクト使用>
<p>NLCC-641-N-PM □</p>	<p>プラグ</p> <p>レセプタクル</p> <p>アダプタ</p> <p>結合</p> <p>アクセサリ (正芯・逆芯 共通)</p>	<p>NLCC-641-N-RF</p>
<p>プラグキャップ：NLCC-64-PCa</p>		<p>アダプタキャップ兼用</p> <p>レセプタクルキャップ：NLCC-64-RCa</p>

プラグ、レセプタクル、アダプタには4色（赤、青、白、黒）のシールが付属されます。識別用にご使用下さい。（キャップには付属されません）

プラグ・アダプタは、□（ケーブルパッキン記号）を必ず選択して下さい。

別表 □

防水機能を果たすためにプラグ・アダプタに使用するケーブルは適正な仕様・構造のものをご使用下さい。

シェルサイズ	記号 □	ケーブル仕上り外径
64	34	φ 31.0 ~ φ 34.0
	37	φ 34.0 ~ φ 37.0
	40	φ 37.0 ~ φ 40.0

電線導体断面積、適合導体構成は下記の値をご使用下さい。

シェルサイズ	コンタクト数	1
64	コンタクト配列 <ピン (オス) コンタクト 結合面から見て>	
	定格	600V 800A
	耐電圧 (V r.m.s.)	3,000
	絶縁抵抗 (M Ω)	2,000 以上
	接触抵抗 (m Ω)	1 以下
	電線導体断面積 (mm ²)	325
	適合導体構成 (本/mm)	37 / 55 / 0.45

Rシリーズ



防水 IP64 相当

バヨネットロック

概要

- ・大電流タイプの防水コネクタ。
- ・非常用電源設備などに多数の実績があります。

特徴

RoHS	未対応
防水性	防水コネクタ 【結合時 防水機能 IP-64 相当】
ロック方式	バヨネットロック方式
機構	絶縁体及び本体カバーにゴムを用いた為
材質特徴	衝撃での破損リスクを抑えます。
結線方式	ねじ止め

材質及び処理

	材質	処理
シェル	アルミ合金	—
カバー及び絶縁体	合成ゴム	
コンタクト	銅合金	錫めっき

ワイヤーハーネス(ケーブルアセンブリ)の対応も可能です。
別途ご相談下さい。P.256

電気的性能

	754
定格	600V 200A
耐電圧 (V r.m.s.)	2,500
絶縁抵抗 (M Ω)	5,000 以上
電線導体断面積 (mm ²)	38 ~ 100 50 ~ 80 (移動用ケーブル)
ケーブル仕上がり外径 (mm)	φ 38 ~ φ 60
使用温度範囲	-10℃ ~ +70℃
接触抵抗 コンタクト電圧降下	200A にて 15mV 以下

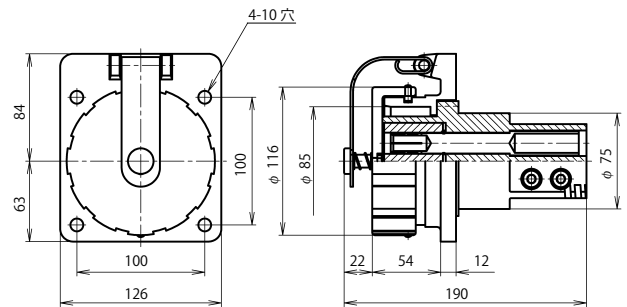
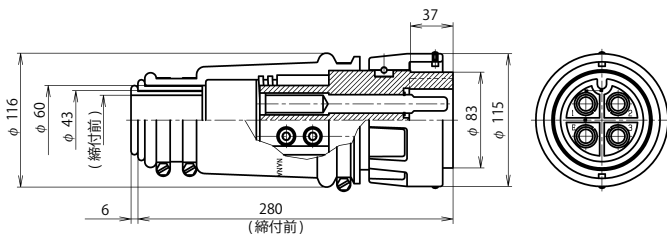

ピン(オス)コンタクト

R-754-PM

結合

ソケット(メス)コンタクト

R-754-CRF

NMIシリーズ



NMI-90 : 防水 IP67 相当

NMI-120: 防水 IP55 (カテゴリー 2)

概要

大電流タイプの防水コネクタ。
プラント設備、大型機械の電源などで
ご使用頂けます。

特徴

RoHS	未対応
防水性	防水コネクタ 【NMI-90 結合時 防水機能 IP-67 相当】 【NMI-120 結合時 防水機能 IP-55 (カテゴリー 2*)】
ロック方式	ねじロック方式
機構・素材特徴	アルミ合金の使用により軽量、堅牢
結線方式	はんだづけ

★用語の説明 P272 参照

材質及び処理

	材質	処理
シェル	アルミ合金	—
絶縁体	合成樹脂	—
コンタクト	銅合金	銀めっき
パッキン	合成ゴム	—

ワイヤーハーネス(ケーブルアセンブリ)の
対応も可能です。別途ご相談下さい。P 256

電気的性能

	903	904	1203
コンタクト配列 < 正芯のピン(オス)コンタクト側 結合面より見て >			
定格	600V 200A		600V 300A
耐電圧 (V r.m.s.)	2,500		
コンタクト電圧降下 定格電流にて	20mV 以下		
絶縁抵抗 (M Ω)	5,000 以上		
電線導体断面積 (mm ²)	60 以下		150 以下
ケーブル仕上がり外径 (mm)	φ 23.1 ~ φ 25.0 φ 26.1 ~ φ 28.0 φ 29.1 ~ φ 48.0		φ 41 ~ φ 74
使用温度範囲	-25℃ ~ +85℃		

※ 903, 904 で注文の際はケーブル仕上がり外径の記号を指定して下さい。

※ 1203 で注文の際はケーブル仕上がり外径の提示が必要になります。

当社にて品名の末尾に外径に合わせた記号を設定致します。(対象: プラグ、アダプタ)

専用工具 (別売) : コンタクトレンチ

※ はんだづけの際にコンタクトを取り外す為、下記の専用工具が必要となります。

NMI-903, 904 用 = 200A コンタクトレンチ

NMI-1203 用 = 350A コンタクトレンチ

90

正芯 逆芯
正芯・逆芯 共通

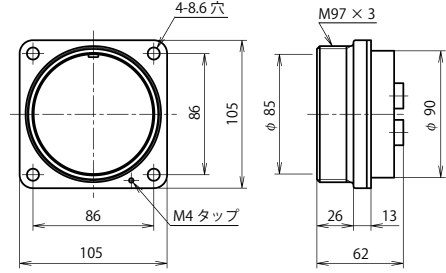
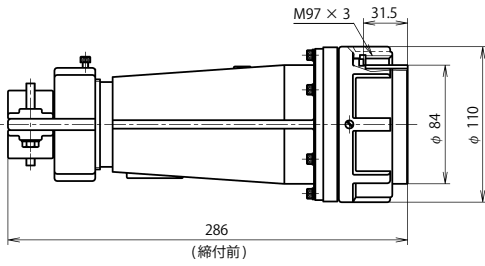

ソケット (メス) コンタクト	ピン (オス) コンタクト
NMI-903-PF <input type="checkbox"/>	NMI-903-PM <input type="checkbox"/>
NMI-904-PF <input type="checkbox"/>	NMI-904-PM <input type="checkbox"/>

ピン (オス) コンタクト	ソケット (メス) コンタクト
NMI-903-RM	NMI-903-RF
NMI-904-RM	NMI-904-RF

結合

プラグ・アダプタは、 (ケーブルパッキン記号) を必ず選択して下さい。

別表

防水機能を果たすためにプラグ・アダプタに使用するケーブルは適正な仕様・構造のものをご使用下さい。

シェル サイズ	記号 <input type="checkbox"/>	ケーブル 仕上り外径	記号 <input type="checkbox"/>	ケーブル 仕上り外径
90	25*	φ 23.1 ~ φ 25.0	37	φ 35.1 ~ φ 37.0
	28*	φ 26.1 ~ φ 28.0	39	φ 37.1 ~ φ 39.0
	31*	φ 29.1 ~ φ 31.0	42	φ 39.1 ~ φ 42.0
	33	φ 31.1 ~ φ 33.0	45	φ 42.1 ~ φ 45.0
	35	φ 33.1 ~ φ 35.0	48	φ 45.1 ~ φ 48.0

※ケーブル仕上り外径が φ 33 以下の場合クランプサドルに当たる部分のケーブル外径をビニールテープ、熱収縮チューブ等を使用し、φ 33 以上にすること。

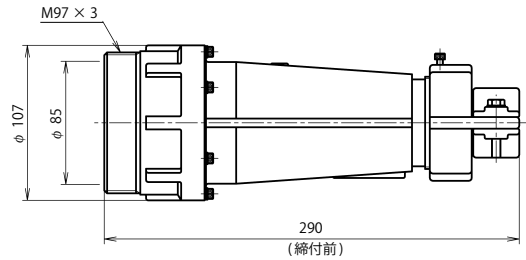

ピン (オス) コンタクト	ソケット (メス) コンタクト
NMI-903-AdM <input type="checkbox"/>	NMI-903-AdF <input type="checkbox"/>
NMI-904-AdM <input type="checkbox"/>	NMI-904-AdF <input type="checkbox"/>

キャップは NHVC-90 にて兼用 NHVC-90-PCa (PF・PM用のキャップ), NHVC-90-RCa (RM・RF・AdM・AdF用のキャップ)

120

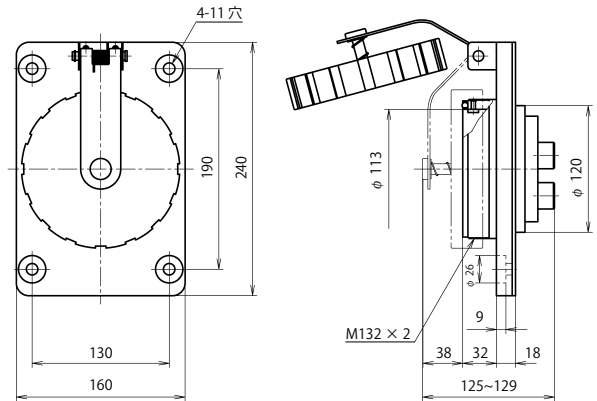
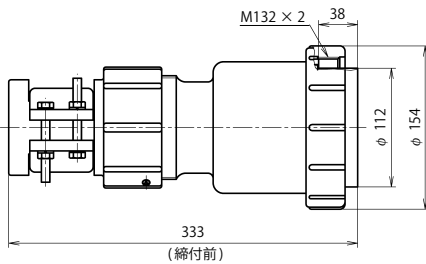

ソケット (メス) コンタクト	ピン (オス) コンタクト
NMI-1203-PF	NMI-1203-PM

ピン (オス) コンタクト	ソケット (メス) コンタクト
NMI-1203-CRM	NMI-1203-CRF

結合

キャップは NHVC-120 にて兼用
NHVC-120-PCa (PF・PM用のキャップ)
NHVC-120-AdCa (AdM・AdF用のキャップ)

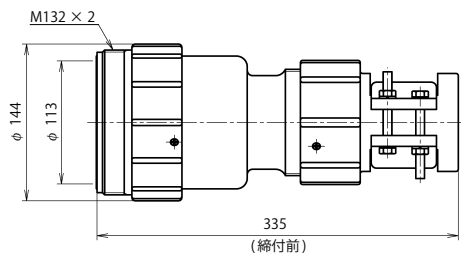

ピン (オス) コンタクト	ソケット (メス) コンタクト
NMI-1203-AdM	NMI-1203-AdF

ワイヤーハーネス (ケーブルアッセンブリ)

お客様の仕様に合わせて、当社コネクタのケーブルアッセンブリを承ります。

鉛フリーはんだ採用

短納期 応談

ケーブルによっては在庫していますので短納期の対応も可能です。

ケーブルの指定はもちろん、ご支給頂く事も可能です。

端末処理、端子形状、他メーカーのコネクタが端末に付く場合などご相談ください。

数量やケーブル等の購入品の納期に左右される場合があります。

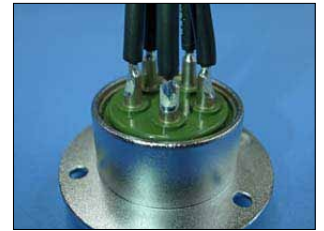

【 端末加工・ケーブル表示 】

各種圧着端子の取り付け、指定頂きました内容でマークチューブ表示及びケーブル表示を行っております。



端末に他社コネクタの取り付けも行っております。
内容によっては取り扱えない場合もございますのでご相談下さい。



【 フレキシブル電線管の使用 】

GP、GAd タイプのコネクタへ指定頂きましたフレキシブル電線管の接続を行っております。

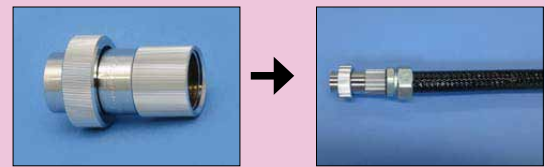
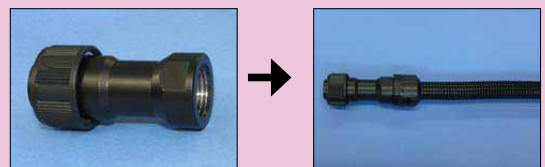

【 シリコン充填 】

コネクタ内部やレセプタクル結線部へシリコンゴムコンパウンドを充填することにより下記のように信頼性が向上します。

- ・防水性、絶縁性の信頼性向上
- ・結露防止
- ・電線内からの水の侵入を防止
- ・機器内外の空気流入の防止



【 シールド処理 (アース処理) 】

ケーブルのシールド処理
コネクタへのアース処理を行っております。

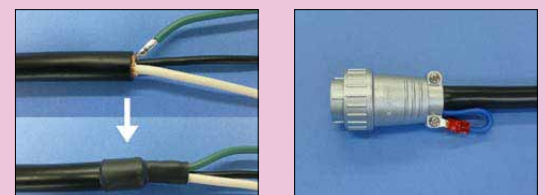

品質保証

- ・はんだづけ作業は社内認定制度を設けるなど、作業者の教育に注力しております。
- ・全数「電気検査 (導通、耐電圧)」を実施。結線作業も確かな品質を保証致します。

見積

- ・P257の「見積依頼用紙」に必要事項を記入して、ご購入先にご依頼下さい。
お客様の結線指示図面をお持ちの場合は添付をお願い致します。

※ 当社では標準のケーブルアッセンブリ製品は用意しておりません。

お客様の仕様に合わせて1点毎に見積りさせて頂きますので、内容によってお時間を頂く場合があります。

※ 電線など使用部品の価格変動によって、価格改定をさせて頂く場合がありますのでご了承下さい。

※ 周囲温度によって許容電流は変動します。

ワイヤーハーネス (ケーブルアッセンブリ)

ケーブルアッセンブリ見積依頼用紙

用紙をコピーしてお使い下さい。ホームページからも用紙をダウンロード可能です。

必要項目をご記入後、ご購入先にご依頼下さい。

後日お見積を提出させていただきます。

継続性

有 無 不明

RoHS 対応

必須 不要

【支給品に関して】

受入れは型名及び員数確認を原則とし、異常等を見つけた際はご報告・ご相談致します。(支給品の形態・特性により作業工程内で異常を発見する場合があります。) 支給品に対し必要な検査等ある場合、ご指定を頂くか、ご相談をください。

貴社名			
ご部署		お名前	
ご住所			
TEL		FAX	
購入先 会社名		担当者	TEL
コネクタ	コネクタ A	指定長 (L 寸法: 下記チェック)	本数
	型番 _____	1	m (± mm)
	キャップ <input type="checkbox"/> 要 <input type="checkbox"/> 不要	2	m (± mm)
	コネクタ B	3	m (± mm)
	型番 _____	4	m (± mm)
キャップ <input type="checkbox"/> 要 <input type="checkbox"/> 不要	5	m (± mm)	
使用電流 / 電圧 : _____ A / _____ V		※ご希望通りの公差で対応出来ない場合があります。	
略 図	L 寸法: コネクタ含む		
支給品			
ケーブル	<input type="checkbox"/> ご支給 <input type="checkbox"/> 七星購入品		
	ケーブルメーカーの指定 <input type="checkbox"/> 無 <input type="checkbox"/> 有 メーカー名: _____		
	電線種類	芯数	芯
	電線導体断面積 _____ mm ²	仕上外径	mm
結線部処理	<input type="checkbox"/> シリコン充填 <input type="checkbox"/> その他 *左記の指定がない場合は熱収縮チューブをかけます。		
端末処理 (片端のみ)	<input type="checkbox"/> 切断 <input type="checkbox"/> シース剥き		
シールド付きケーブルの場合	<input type="checkbox"/> 無処理 <input type="checkbox"/> 要処理 (下の結線詳細へご指示をお願いします。)		
配線指定	<input type="checkbox"/> 無 <input type="checkbox"/> 有 (下の結線詳細へ記入。図面等があれば添付) *ご希望通りの対応が出来ない場合があります。		
結線詳細			
検 査	<input type="checkbox"/> 標準検査 (外観寸法、導通、耐電圧) <input type="checkbox"/> 指定検査:		
使用用途			

ハーネス

EPCシリーズ



国内認定取得品

防水 IP-67

防爆等級 Exd II BT4

圧着タイプ

概要

- ・防爆エリアの電気機器用コネクタ
- ・JIS 圧着コンタクト採用により 結線作業が容易
- ・内外部にアース線を接続可能
- ・アルミ切削シェルで軽量化

【使用用途】化学プラント、火力発電所、ゴミ処理場、船舶関連、一般産業機器等

特徴

RoHS	非対応
防爆構造	耐圧防爆構造【防爆等級 Exd II BT4】
防水性	防水コネクタ【結合時 防水機能 IP-67 (JIS C 0920)】
ロック方式	ねじロック方式
機構・素材特徴	アルミ合金の使用により軽量、堅牢
結線方式	圧着タイプ (JIS C 9711)

材質及び処理

	材質	処理
シェル	アルミ合金	—
絶縁体	合成樹脂	—
コンタクト	銅合金	銀めっき
パッキン	合成ゴム	—

電気的性能

コンタクト数	4	19	30
コンタクト配列 <ピン(オス)コンタクト 結合面から見て>			
定格	AC 600 V 60A	AC 250 V 20A	AC 250 V 10A
耐電圧 (V r.m.s.)	2,500	2,200	
使用温度範囲	-20℃～+40℃		
電線導体断面積 (mm ²)	14	3.5, 5.5	1.25, 2
ケーブル仕上がり外径	φ 20.0 ～ φ 30.0		

専用工具 (別売) : 引き抜き工具

	EPC-654 14mm ² 用	EPC-6519 3.5, 5.5mm ² 用	EPC-6530 1.25, 2mm ² 用
引き抜き工具	HKNK-4.3	JET-GTC-8	JET-GTC-K15

《引き抜き工具》

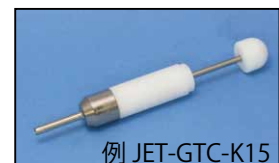

例 JET-GTC-K15

* 圧着工具 JIS 規格工具は販売しておりません。市販の JIS C 9711 に規定される工具をご利用下さい。

※防爆規格に則り販売する製品にはシリアル番号を設けております。番号管理の為ご注文の際は以下をご提示下さい。

- ① 製品を設置利用されるお客様及び販売経路にある各々のご連絡先 (会社名、住所、電話番号)
- ② 製品を設置する場所 (現場、工事名等)

EPCシリーズ

品名の構成

EPC - 65 ■ - **PF/AdM** □ **G1 ½**

① ② ③ ④ ⑤

- ① シリーズ名称
- ② シェルサイズ
- ③ コンタクト数(4, 19, 30)
- ④ コネクタ形状《プラグ:P、アダプタ:Ad》/ コンタクト形状<ピン(オス)コンタクト:M, ソケット(メス)コンタクト:F>
- ⑤ ケーブルパッキンのサイズを表す記号

当社は本製品のワイヤーハーネス(ケーブルアッセンブリ)に対応しておりません。

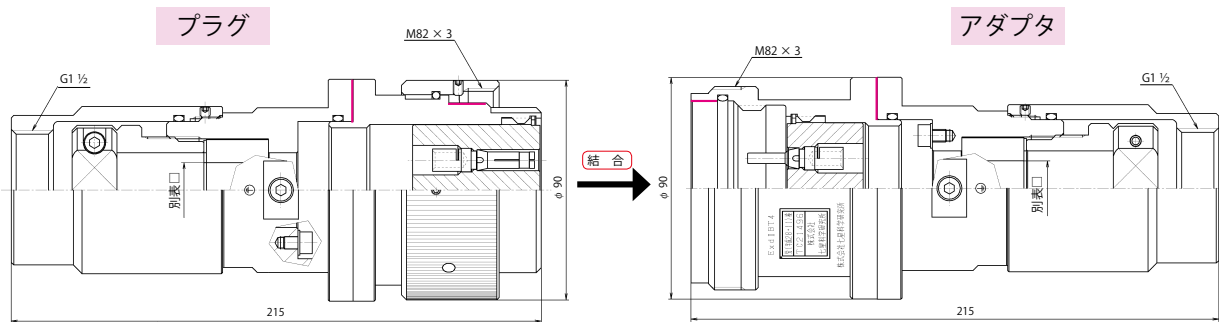

図面の赤線部分は接合面です。取扱いに注意して下さい。

別表 □

防水機能を果たすために使用するケーブルは適正な仕様・構造のものをご使用下さい。

シェル サイズ	記号 □	ケーブル 仕上り外径	記号 □	ケーブル 仕上り外径
65	22	φ 20.0 ~ φ 22.0	28	φ 26.0 ~ φ 28.0
	24	φ 22.0 ~ φ 24.0	30	φ 28.0 ~ φ 30.0
	26	φ 24.0 ~ φ 26.0		

防爆コネクタ EPC シリーズは、プラグ、アダプタのセット販売のみとなります。

EPCシリーズ

EPCシリーズ 安全に関するご注意

製品をご使用（運搬、据付、保守、点検等）になる前に、商品購入時に添付される「取扱説明書」をよくご覧頂き正しい取扱いをして下さい。

- ・本体に取り付けられている銘板、警告ラベル等をはがしたり、汚したりしないで下さい。
- ・本頁では取扱いを誤った場合、発生が予想される危害・損害の程度を、基本的に[危険][注意]のランクに区分して表示してあります。
- ・作業者は防爆機器や配線について、知識と技能を有すること。

* 接合面とは P259 に掲載された図面の赤線部分となります。

保管の際の注意



注意

- (1) コネクタを保管するときは、包装されたままの状態を保管して下さい。
- (2) コネクタ及びコンタクトの入れてある包装を解いた場合は、雨水・ゴミ等が入らない様にし又、高温・高湿度になる様な場所には放置しないで下さい。絶縁等の性能が低下する恐れがありますので充分注意して下さい。
- (3) 接合面* に傷が付かない様、充分注意して下さい。

取付・組立の際の注意



注意

- (1) コネクタの組立は、必ず取扱説明書に基づき行って下さい。
- (2) コネクタの組立作業中及び取付後、無理な力を加えないで下さい。
- (3) 湿度の多い場所、高温の場所及び風雨にさらされる様な作業環境の悪い場所での組立は避けて下さい。
- (4) コネクタの分解・組立は、所定の工具・方法で実施して下さい。
- (5) 製品仕様以外で使用しないで下さい。
- (6) 接合面* に傷が付かない様、充分注意して下さい。

取扱い上の注意



危険

通電中のコネクタの抜き差し及び非結合時の帯電は絶対に行わないで下さい。感電事故及び引火・爆発事故が起こります。



注意

- (1) コネクタの抜き差しは、所定の方法で実施して下さい。
- (2) プラグを差し込む時には、必ずプラグとアダプタのガイド位置合わせを確認してから行って下さい。
- (3) カップリングナットは確実に締めて下さい。
- (4) プラグの抜去時は、電線を引っ張らずプラグを持って作業して下さい。
- (5) プラグを抜いたまま放置する際は、必ずビニール袋等を被せ雨水・粉塵等の侵入を防いで下さい。
- (6) 点検時に破損した部品を発見した場合は必ず取り替えて下さい。
- (7) 接合面* に傷が付かない様、充分注意して下さい。

マークの意味



危険

取扱いを誤った場合、使用者が重傷または生命に重大な影響を及ぼす危険が切迫して生じる事が想定される場合。



注意

取扱いを誤った場合、使用者が軽傷を負う危険または物的損害が発生する事が想定される場合。

なお  に記載した事項でも、状況によって重大な結果に結びつく可能性があります。

技術資料

● 圧着タイプ工具一覧	頁
・圧着（CPS）タイプ 《七星オリジナル工具 使用品》	264
・圧着（C,CH）タイプ 《JIS 規格工具 使用品》	265
・圧着（2012C）タイプ 《MIL 規格工具 使用品》	266

● 当社取得規格一覧	頁
・電気用品安全法	267
・UL・CSA 認定品	268
・CSA NRTL / C 規格	270
・TÜV 認定品	271

● 用語の説明	頁
・シェルサイズ、定格電圧、限界操作電圧、保護等級、RoHS 指令	272
・取り付け寸法	273
・AWG 換算表	276
・管用平行ねじ変換表	276

結線作業方法及び線剥き寸法、重量は当社ホームページにてご確認ください。

【CEマーキング】

CEマーキングは完成した製品やデバイスに適用され、欧州の安全規格に適合していることを示します。
このCEマーキングは電気機械的部品であるコネクタには適用されません。

圧着タイプ 工具一覧

専用工具、別売用コンタクト

25AAシリーズについては、P 106

◆圧着（CPS）タイプ 《七星オリジナル工具 使用品》

コンタクト数	シェルサイズ	該当シリーズ	電線導体断面積 被覆外径 φ	圧着工具	引き抜き工具	コンタクトのみ				
						（銀めっき）		（金めっき）		
						ソケット（メス）	ピン（オス）	ソケット（メス）	ピン（オス）	
3	16	NJC NJW, NAW	0.5mm ² , 0.75mm ² , 1.25mm ² 被覆外径 φ 2.8mm 以下	CT-6421-01	CT-6411-02	PC01601-F	PC01601-M	PC01602-F	PC01602-M	
5		NJC NJW, NAW	0.3mm ² , 0.5mm ² 被覆外径 φ 1.95mm 以下			CT-6321-02	PC0101-F	PC0101-M	PC0102-F	PC0102-M
7	20	NJC, NR NJW, NAW	0.5mm ² , 0.75mm ² , 1.25mm ² 被覆外径 φ 2.8mm 以下			CT-6411-02	PC01601-F	PC01601-M	PC01602-F	PC01602-M
10			0.3mm ² , 0.5mm ² 被覆外径 φ 1.95mm 以下			CT-6321-02	PC0101-F	PC0101-M	PC0102-F	PC0102-M
			0.5mm ² , 0.75mm ² , 1.25mm ² 被覆外径 φ 2.8mm 以下			CT-6411-02	PC01601-F	PC01601-M	PC01602-F	PC01602-M
16	24	NJC	0.3mm ² , 0.5mm ² 被覆外径 φ 1.95mm 以下			CT-6321-02	PC0101-F	PC0101-M	PC0102-F	PC0102-M
24	28									

コンタクトのみの場合は上記品名となり、ご購入ロットは 100 本 1 ロットとなります。

【CPS タイプ 七星オリジナル工具 使用品】

《ソケット（メス）コンタクト》 《ピン（オス）コンタクト》



《圧着工具》



《引き抜き工具》



当該の工具は先端が薄い為、力の掛け方によっては容易に破損する事があります。
先端部はなるべくまっすぐ差込み、先端部を曲げるような力を加えないでください。

圧着タイプ 工具一覧

専用工具、別売用コンタクト

◆ 圧着（C, CH）タイプ 《JIS規格工具 使用品》

コンタクト数	シェルサイズ	該当シリーズ	電線導体断面積	圧着工具	引き抜き工具	コンタクトのみ (銀めっき)	
						ソケット (メス)	ピン (オス)
						1	16
2	32	NJC, NJW, BWC	3.5mm ² , 5.5mm ² , 6mm ²	JET-GTC-8	CC4-J01F ※	CC4-J01M ※	
			8mm ² (CHタイプ)		CC4-J03F ※	CC4-J03M ※	
3			3.5mm ² , 5.5mm ² , 6mm ²		CC4-J01F ※	CC4-J01M ※	
			8mm ² (CHタイプ)		CC4-J03F ※	CC4-J03M ※	
4	24	NJC, NR NJW, NRW NAW	1.25mm ² , 2mm ²	JET-GTC-K15	CC02501-F ※	CC02501-M ※	
	32	NJC, NJW, BWC	3.5mm ² , 5.5mm ² , 6mm ²	JET-GTC-8	CC4-J01F ※	CC4-J01M ※	
8mm ² (CHタイプ)			CC4-J03F ※		CC4-J03M ※		

コンタクトのみの場合は上記品名となり、ご購入ロットは 10本1ロット、100本1ロットの2種類となります。

(注) NHVCのコンタクトについては、5本1ロットのみ

品名構成として、※部分が 10本入りの場合は -10、100本入りの場合は -100 となります。

例) 10本入り CC02501-F-10

100本入り CC02501-F-100

* JIS規格工具は販売しておりません。市販の JIS C 9711 に規定される工具をご利用下さい。

【C, CHタイプ JIS規格工具 使用品】

《ソケット（メス）コンタクト》



《ピン（オス）コンタクト》



《引き抜き工具》

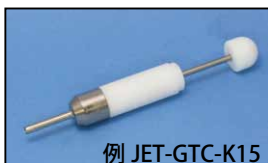

圧着タイプ 工具一覧

専用工具、別売用コンタクト

◆ 圧着（2012C）タイプ 《MIL規格工具 使用品》

コンタクト数	シェル サイズ	該当 シリーズ	電線導体断面積	圧着工具	引き抜き工具	コンタクトのみ			
						（銀めっき）		（金めっき）	
						ソケット （メス）	ピン （オス）	ソケット （メス）	ピン （オス）
12	20	NJC NJW, NAW	# 22 AWG (0.3mm ²) # 20 AWG (0.5mm ²)	M22520/1-01 CL01-#20 (ロケーター) M22520/3-1(ゲージ)	CR-01	—	—	CC0101-F	CC0101-M

コンタクトのみの場合は上記品名となり、ご購入ロットは12本1ロットとなります。

【Cタイプ MIL規格工具 使用品】

《ソケット（メス）コンタクト》 《ピン（オス）コンタクト》



《圧着工具 本体》

《ロケーター》

《NO/GO ゲージ》

《引き抜き工具》

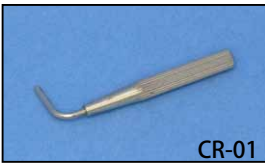

当社取得規格一覧

電気用品安全法

電気用品安全法は、電気用品による危険及び障害の発生を防止するための法律です。
 当社では、対象となる以下の品種に関しては適合性の検査を行っており、製品の安全性を確認しています。

シリーズ	サイズ	コンタクト数	P, PF	Ad, AdM	Ad(F), Ad(F)M	LP, LPF	PM	AdF	Ad(F)F	LPM	定格電流	定格電圧
NCS	16	2, 3		●		—		●		—	5A	125V
		4	●			—						
	25	2, 3, 4, 5				●					10A	250V
	30	2, 3, 4, 5		●		—		●		—	15A	
	40	2, 3, 4		●					—		30A	
		5		●					—		20A	
	44	2, 3, 4			—			●		—	30A	
		5			—			●		—	20A	
50	4		●			—				50A		
54	4			—			●		—			
NJC	16	3		●		—		●		—	10A	125V
		2, 3		●		—		●		—	15A	
NJW	20	4, 5		●		—		●		—	10A	250V
		2, 3		●		—		●		—	20A	
	24	4, 5		●		—		●		—	15A	
		3, 4		●		—		●		—	30A	
25AA	25	2, 3, 4	●		—		●		—	10A		
PLW	14	2		●			—			10A		
NT	50	4		●		—	●		—	●	30A	

※ 海外規格をご指定の場合は適合品ではなくなります。

当社取得規格一覧

UL・CSA 認定品【非防水】



適合規格: UL 規格 UL1977

UL 規格とは、電気製品における火災、人災等の危険性を排除する事を目的とした、米国で最も著名な民間試験機関 (UL) の発行する安全保障規格であり、この結果 UL 認定品は製品の信頼性を増し、顧客が安心して使用できる製品となります。

当社のファイル番号は E117868 です。

適合規格: CSA 規格 C22.2 No.182.3

CSA 規格は、カナダにおける電気製品、機械等に対する安全規格です。

カナダでは、電源に接続して使用する電気機械・器具は CSA 規格に適合した製品であることを要求しています。

米国とカナダは相互認証協定を締結しており、UL 規格と CSA 規格は同等の位置づけとなります。

また、UL 規格と CSA 規格は相互認証が可能であり、下記の規格取得品一覧には、UL において CSA 規格を用いて認証された製品や CSA において UL 規格を用いて認証された製品を含んでいます。

なお、規格取得方法の違いにより、製品に対するマーキングが異なる場合があります。

シリーズ	サイズ	コンタクト数	PF	RM	AdM	Ad(F)M	PM	RF	AdF	Ad(F)F	ガイド違い※			定格電流	定格電圧	電線導体断面積 AWG (mm ²)	
											X	Y	Z				
NJC	16	3					●					●		10A	125V	#16 (-)	
		5					●					●		5A		#20 (-)	
	20	2,3					●						—	15A	250V	#14 (-)	
		4,5					●						—	10A		#16 (-)	
		7					●					●	—	5A		#20 (-)	
		10					●						●	—		20A	#12 (-)
		12					●						—	15A		#14 (-)	
		14					●						—	10A		#16 (-)	
	24	16					●						●	5A	#20 (-)		
		2,3					●						—	20A	#12 (-)		
		4,4C,5					●						—	15A	#14 (-)		
	28	10					●						●	10A	#16 (-)		
		14					●						—	5A	#20 (-)		
	32	16					●						●	10A	#16 (-)		
24						●						●	5A	#20 (-)			
3,4,3C,4C						●						—	30A	#10 (5.5,6)			
NR	20	8,10,12				●						—	10A	250V	#14 (2)		
		3,4,3C,4C				●						—	30A		#10 (-)		
		2,3				●						—	15A		#14 (-)		
		4,5,7				●						—	10A		#16 (-)		
	24	10					●						●	5A	#20 (-)		
		12					●						—	20A	#12 (3.5)		
		2,3					●						—	15A	#14 (2)		
		4,4C,5					●						—	10A	#16 (1.25)		
		10					●						●	5A	#20 (0.5)		
		14,16					●						●	5A	#20 (0.5)		
NET	20	3				●						—	15A	250V	#14 (2)		
		4				●						—	15A		#14 (2)		
	3				●						—	20A	#12 (3.5)				
	4				●						—	15A	#14 (2)				
	8				●						—	15A	#14 (2)				
32	3,4				●						—	30A	#10 (5.5,6)				

※ ガイド違いの欄に関して、●はガイド違い品の設定があることを示しています。

表中の形状以外は規格対象外となります。

当社取得規格一覧

UL・CSA 認定品【防水】



シリーズ	サイズ	コンタクト数	PF	RM	AdM	Ad(F)M	PM	RF	AdF	Ad(F)F	ガイド違い※			適合ケーブル外径記号				定格電流	定格電圧	電線導体断面積 AWG (mm ²)	
											X	Y	Z								
NJW	16	3					●					●	9	11	—		10A	125V	#16 (-)		
		5					●				●	5A					#20 (-)				
	20	2,3					●					—	8	10	12	—		15A		#14 (-)	
		4,5,7					●				—	10A						#16 (-)			
		10					●				●	5A						#20 (-)			
		12					●				—										
	24	2,3					●					—	11	13	15	—		20A		#12 (-)	
		4,5					●				—										
		4C					●				—	8	11	13	15	—	15A	#14 (-)			
		10					●				—	11	13	15	—		10A	#16 (-)			
	14,16					●				—	5A						#20 (-)				
	28	16					●					—	14	16	18	—		10A		#16 (-)	
		24					●				—	5A						#20 (-)			
	32	3,4,					●					—	16	20	—		30A		#10 (5.5,6)		
		3C,4C					●				—	10A					#10 (-)				
8,10,12						●				—											
NRW	20	2,3	●	—			●	—			—	8	10	12	—		15A	250V	#14 (-)		
		4,5,7	●	—		●	—	—			—						10A		#16 (-)		
		10	●	—		●	—	●			—						5A		#20 (-)		
		12	●	—		●	—	—			—										
	24	2,3	●	—			●	—			—	11	13	15	—		20A			#12 (-)	
		4,5	●	—		●	—	—			—										
		4C	●	—		●	—	—			—	8	11	13	15	—	15A			#14 (-)	
		10	●	—		●	—	—			—	11	13	15	—		10A			#16 (-)	
	14,16	●	—		●	—	—			—	5A						#20 (-)				
	28	16	●	—			●	—			●	10	12	14	16	18	—		10A	#16 (-)	
		24	●	—			●	—		●	5A								#20 (-)		
	NAW	20	2,3					●				—	6	8	10	12	—		15A		#14 (-)
4,5							●			—	10A	#16 (-)									
7							●		●	—	5A	#20 (-)									
10,12							●		●												
NEW	20	3	●	—			●	—			—	8	10	12	—		15A		#14 (2)		
		3	●	—			●	—		—	20A						#12 (3.5)				
	24	4	●	—			●	—			—	11	13	15	—		15A		#14 (2)		
		4	●	—			●	—		—	20A						#12 (3.5)				
	28	8	●	—			●	—			—	10	12	14	16	18	—		15A	#14 (2)	

※ ガイド違いの欄に関して、●はガイド違い品の設定があることを示しています。
 表中の形状以外は規格対象外となります。

当社取得規格一覧

CSA NRTL/C



適合規格: CSA 規格 C22.2 No.182.3, UL1977

カナダとアメリカの両方の規格に適合する製品として、CSA により認証を受けた製品であることを示します。

シリーズ	サイズ	コンタクト数	P	R	Ad	Ad(F)	GP □	PM	RF	AdF	GPM □	定格電流	定格電圧	電線導体断面積 AWG	
														正芯	逆芯
NCS	25	6	●						●			10A (正芯), 5A (逆芯)	265V	#14	#16
		7	●						●			10A (正芯), 5A (逆芯)			#14
	30	3	●						●			15A			#16
		8	●						●			10A (正芯), 5A (逆芯)			
	40	8		●								20A		#10	—
		12		●								3本-10A, 9本-5A		3本-#14, 9本-#16	
		16		●								3本-10A, 13本-5A	3本-#14, 13本-#16		
		20		●								5A	#16		
	44	8								●			20A	—	#10
		12								●			3本-10A, 9本-5A		3本-#14, 9本-#16
		16								●			3本-10A, 13本-5A		3本-#14, 13本-#16
		20								●			5A		#16
	50	15		●									15A	#12	—
		25		●				●					4本-15A, 21本-5A	4本-#12, 21本-#14	
	54	15								●			15A	—	#12
		25								●			4本-15A, 21本-5A		4本-#12, 21本-#14
NWPC	60	30, 40	●									5A	#14	—	

シリーズ	サイズ	コンタクト数	PF	RM	AdM	Ad(F)M	PM	RF	AdF	Ad(F)F	ガイド違い※			適合ケーブル外径記号					定格電流	定格電圧	電線導体断面積 AWG
											X	Y	Z								
NAW	16	3									●	5	7	8	9	11	10A	125V	#16		
		5						●	5A	#20											
	24	2, 3										—	8	11	13	15	20A	250V	#12		
		4, 4C, 5							—	15A	#14										
		10							●	10A	#16										
	14, 16										●					5A	#20				

シリーズ	サイズ	コンタクト数	PF	RM	AdM	Ad(F)M	PM	RF	AdF	Ad(F)F	適合ケーブル 外径記号	定格電流	定格電圧	電線導体断面積 AWG	
BWC	32	2C, 3, 3C, 4, 4C								●	16	20	30A	250V	#10
		8, 10, 12						●	10A	#14					

※ ガイド違いの欄に関して、●はガイド違い品の設定があることを示しています。

表中の形状以外は規格対象外となります。

当社取得規格一覧

TÜV 認定品



適合規格：欧州規格 EN 61984

産業用途の多極コネクタに対する欧州規格 EN 61984 に適合した製品として TÜV Rheinland の認定を取得しています。

シリーズ	サイズ	コネクタ数	PF	RM	AdM	Ad(F)M	PM	RF	AdF	Ad(F)F	適合ケーブル外径記号				定格電流	定格電圧	電線導体断面積 AWG (mm ²)
NJC	20	2,3					●				—				15A	250V	#14 (-)
		4					●				—				10A		#16 (-)
	24	2,3					●				—				20A		#12 (-)
		4,5					●				—				15A		#14 (-)
32	3,4					●				—				30A	#10 (5.5,6)		
NR	20	2,3					●				—				15A		#14 (-)
		4					●				—				10A		#16 (-)
	24	2,3					●				—				20A		#12 (-)
		4,5					●				—				15A		#14 (-)
NET	20	3					●				—				15A		#14 (2)
	24	3					●				—				20A		#12 (3.5)
		4						●			—				15A		#14 (2)
	28	4					●				—				20A	#12 (3.5)	
		8						●			—				15A	#14 (2)	
32	3,4					●				—				30A	#10 (5.5,6)		
NRW	20	2,3	●	—			●	—			8	10	12	—	15A	#14 (-)	
		4,5	●	—			●	—						10A	#16 (-)		
	24	2,3	●	—			●	—			11	13	15	—	20A	#12 (-)	
		4,5	●	—			●	—						15A	#14 (-)		
NEW	20	3	●	—			●	—			8	10	12	—	15A	#14 (2)	
	24	3	●	—			●	—			11	13	15	—	20A	#12 (3.5)	
		4	●	—			●	—						15A	#14 (2)		
	28	4	●	—			●	—			10	12	14	16	18	20A	#12 (3.5)
		8	●	—			●	—						15A	#14 (2)		

表中の形状以外は規格対象外となります。

用語の説明

・シェルサイズ

当社では、レセプタクルのパネル挿入部分の外径 (ϕ d[mm]) をシェルサイズとして表しています。

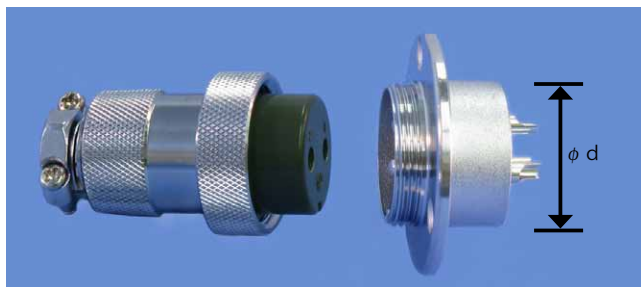

例：NCS-25 (シェルサイズ)
 ϕ d

・「定格電圧」「限界操作電圧」

メーカーごとの性能のばらつきをなくす為、電気用品安全法の技術基準や規格等によって定められた値を「定格電圧」といい、当社製品そのものもつ性能値を表したものが「限界操作電圧」です。

どちらも連続して使用可能な電圧値であり、当社では交流・直流とも同じ値としています。

・保護等級 (JIS C 0920 , EN / IEC 60529)

ごみ、ほこり等の外来固形物の侵入、水の浸入に対する保護の度合いで、標準化された試験方法によって検証されます。

又、この保護等級は、IP □■という形で表され、□は外来固形物の侵入、■は水の侵入に対する保護レベルの数字が入り、特に規定する必要がない場合、アルファベットの X で表します。

例：IP 67, IP X7

試験はそれぞれの等級にのみ適応するものであり、7 等級のものが 6 等級以下の試験を満足できるとはかぎりません。

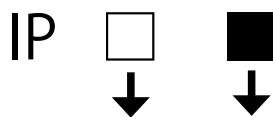

第一特性数字		
IP	電気機器に対する保護	人に対する保護
	外来固形物の侵入	危険な箇所への接近
0	(無保護)	(無保護)
1	直径 \geq 50mm	こぶし(拳)による
2	直径 \geq 12.5mm	指による
3	直径 \geq 2.5mm	工具による
4	直径 \geq 1.0mm	針金による
5*	防じん形	針金による
6	耐じん形	針金による

★カテゴリー 1：内部が負圧の状態での試験
カテゴリー 2：内部が負圧にならない状態での試験

第二特性数字	
IP	電気機器に対する保護
	有害な影響を伴う水の侵入
0	(無保護)
1	鉛直落下
2	落下 (15 度偏向)
3	散水 (Spraying)
4	飛まつ (Splashing)
5	噴流 (Jetting)
6	暴噴流
7	一時的潜水 (防浸形)
8	継続的潜水 (水中形)

※ 数字 8 の試験方法は当事者間の取り決めにより定められます。

・RoHS 指令

RoHS 指令は、EU(欧州連合)で制定されたもので、EU 加盟国間で電気・電子機器中の有害物質の使用制限に関する法規を統一し、人の健康の保護及び電気・電子機器の環境に影響を及ぼさない回収・処理に役立たせる事を目的としたものです。

中華人民共和国で施行された中国版 RoHS は、EU-RoHS 指令と同様の物質を対象としていますが、含有物質情報の表示義務など異なる点があります。当社における RoHS 指令対応品種は、EU-RoHS への対応を確認したものであり、中国版 RoHS 指令には対応していません。

取り付け寸法

丸フランジレセプタクル（3点穴）

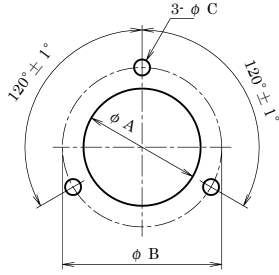

丸フランジレセプタクル（4点穴）

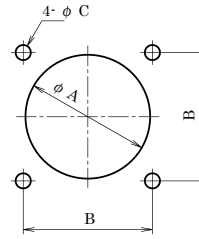

(mm)

シリーズ名	シェルサイズ	形状	ϕA^{+1}_0	ϕB	ϕC
NCS	14	R	15	23 ± 0.2	3.4 穴または M3 タップ
	16	R RF	17	24 ± 0.2	
	25		26	34 ± 0.2	
	30	31	38 ± 0.2		
	40	R	41	50 ± 0.2	
	44	RF	45	56 ± 0.2	
50	R	51	60 ± 0.2		
25AA	25	RM RF	26	33.5 ± 0.2	
NWPC	14	R	15	26 ± 0.2	
	16	R RF	17	30 ± 0.2	
	25		26	36 ± 0.2	
	30	31	41 ± 0.2		
	40	R	41	52 ± 0.2	
44	RF	45	60 ± 0.2		
NHVC	30	RM	31	38 ± 0.2	3.4 穴または M3 タップ

(mm)

シリーズ名	シェルサイズ	形状	ϕA^{+1}_0	B	ϕC
BWC	32	RM RF	33	36 ± 0.2	4.5 穴または M4 タップ

NJW-16-RBM,RBF

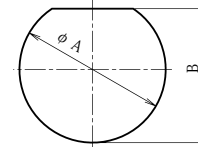

(mm)

シリーズ名	シェルサイズ	形状	$\phi A^{+0.1}_0$	$B^{+0.1}_0$	パネル厚
NJW	16	RBM RBF	16	15.4	2 ~ 5

取り付け用ナットの推奨締め付けトルク：1.5 N・m

NCS-25・30-RBP

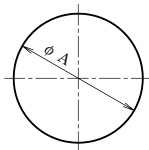

(mm)

シリーズ名	シェルサイズ	形状	$\phi A^{+0.5}_0$	パネル厚
NCS	25	RBP	28.5	2 ~ 3
	30		33.5	2 ~ 4

取り付け用ナットの推奨締め付けトルク：2 N・m

防水タイプ取り付け上の注意

防水性を確保するために、取り付け部は下記の処理を行って下さい。

1. パネル厚が 10mm 以上ある場合は、直接パネルにタップを切り、取り付けパネル表面から裏側へねじ穴が貫通しないようにして下さい。
2. 取り付けパネル厚が薄い場合は、市販のシールワッシャーを使用するか、取り付けナット部分を樹脂等でモールドして下さい。
3. 取り付けの際は全てのねじを均等に締めて下さい。

※基本的にパネル内部は、防水性が確保されているものとします。

取り付け寸法

角フランジレセプタクル（縦長4点穴）

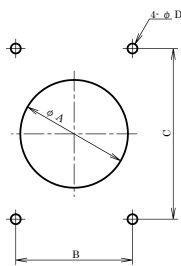

(mm)

シリーズ名	シェルサイズ	形状	ϕA^{+1}_0	B	C	ϕD
NHVC NMI	120	CRF	121	130 ± 0.3	190 ± 0.3	11穴または M10 タップ

角フランジレセプタクル（4点穴）

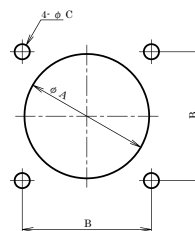

(mm)

シリーズ名	シェルサイズ	形状	ϕA^{+1}_0	B	ϕC
NCS	25	Rカク RFカク	26	24 ± 0.2	3.4穴または M3 タップ
	50	R	51	48 ± 0.3	5.5穴または M5 タップ
	54	Rカク RF	55	52 ± 0.3	
	60	R RF	61	56 ± 0.3	
	64	RF	65	62 ± 0.3	
60	R RF	61	56 ± 0.3		
NWPC	50	R	51	50 ± 0.3	5.5穴または M5 タップ
	54	RF	55	52 ± 0.3	
	60	R RF	61	56 ± 0.3	
EUMW	64	RF	65	62 ± 0.3	3.4穴または M3 タップ
	75	RF	76	74 ± 0.3	
PLW	14	R	14.5 ^{+0.5}	19 ± 0.2	3.4穴または M3 タップ
NJC, NJW, NAW	16		17	20 ± 0.2	
NJC, NR, NET NJW, NRW NAW, NEW	20	RM RF Lザ	21	23 ± 0.2	
NJC, NR, NET NJW, NRW NAW, NEW	24		25	26 ± 0.2	
UNJW		R			
NJC, NET, NJW NRW, NEW ENJW, ENRW	28	RM RF Lザ	29	29 ± 0.2	
NJC, NET, NJW	32	RM RF	33	36 ± 0.2	4.5穴または M4 タップ
NT	50	RM,RF CRM,CRF	51	48 ± 0.2	
T	48	RM RF	49	48 ± 0.2	
NHVC	16	RM RF	17	20 ± 0.2	3.4穴または M3 タップ
	200	RF	201	190 ± 0.5	12穴または M10 タップ
NLCC	50	RM	51	50	5.5穴または M5 タップ
	64	RF	65	62	
R	75	CRF	76.5 ± 0.5	100 ± 0.5	10穴または M8 タップ
NMI	90	RF	91	86 ± 0.3	8.6穴または M8 タップ

NJC, NR シリーズレセプタクル・パネル裏面取付

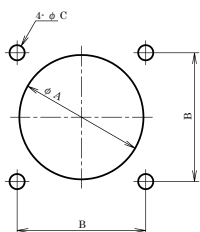

(mm)

シリーズ名	シェルサイズ	形状	ϕA^{+1}_0	B	ϕC	パネル厚
NJC	16	RM RF	19	20 ± 0.2	3.4穴	2 ~ 3
	20		23	23 ± 0.2		
	24		27	26 ± 0.2		
	28		31	29 ± 0.2		
	32		38	36 ± 0.2		
NR	20	RM	23	23 ± 0.2	3.4穴	2 ~ 3
	24	RF	27	26 ± 0.2		

防水タイプ取り付け上の注意

防水性を確保するために、取り付け部は下記の処理を行って下さい。

1. パネル厚が 10mm 以上ある場合は、直接パネルにタップを切り、取り付けパネル表面から裏側へねじ穴が貫通しないようにして下さい。
2. 取り付けパネル厚が薄い場合は、市販のシールワッシャーを使用するか、取り付けナット部分を樹脂等でモールドして下さい。
3. 取り付けの際は全てのねじを均等に締めて下さい。

※基本的にパネル内部は、防水性が確保されているものとします。

取り付け寸法

丸フランジ付きアダプタ (3点穴)

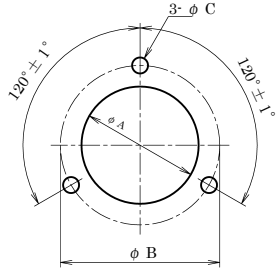

シリーズ名	シェルサイズ	形状	ϕA^{+1}_0	ϕB	ϕC
NCS	16	Ad(F)	22.5	28 ± 0.2	3.4穴または M3 タップ
	25	AdF(F)	29	35 ± 0.2	
	30		34	42 ± 0.2	
	40	Ad(F)	47	56 ± 0.2	
NWPC	16	Ad(F)	26	32 ± 0.2	
	25	AdF(F)	33	39 ± 0.2	
	30		38	44 ± 0.2	

丸フランジ付きアダプタ (4点穴)

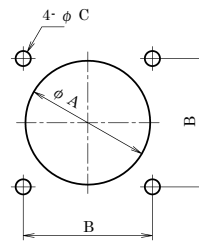

シリーズ名	シェルサイズ	形状	ϕA^{+1}_0	B	ϕC
BWC	32	Ad(F)M Ad(F)F GAd(F)M GAd(F)F	40	36 ± 0.2	4.5穴または M4 タップ

角フランジ付きアダプタ (4点穴)

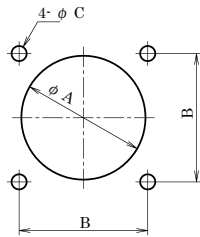

シリーズ名	シェルサイズ	形状	ϕA^{+1}_0	B	ϕC
NHVC	16	Ad(F)M	19.5	20 ± 0.2	3.4穴または M3 タップ
NJC, NJW, NAW	16	Ad(F)M Ad(F)F	19.5	20 ± 0.2	
NJC, NR, NET, NJW, NAW	20		24	23 ± 0.2	
NJC, NR, NET, NJW, NAW	24	GAd(F)M GAd(F)F	27	26 ± 0.2	
NJC, NET, NJW	28	Ad(F)MK Ad(F)FK	32	29 ± 0.2	
NJC, NET, NJW	32		40	36 ± 0.2	

MW-08-RB

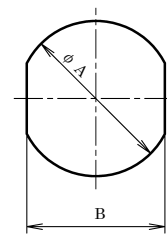

シリーズ名	シェルサイズ	形状	$\phi A^{+0.3}$	$B^{+0.2}$	パネル厚
MW	08	RB	8.2	7.3	2.2 以下

取り付け用ナットの推奨締め付けトルク：0.8 N・m

NJW・NAW シリーズの場合は、クランプナットを外した状態でパネル穴にコネクタを通して下さい。
(32 サイズ以外)

防水タイプ取り付け上の注意

防水性を確保するために、取り付け部は下記の処理を行って下さい。

1. パネル厚が 10mm 以上ある場合は、直接パネルにタップを切り、取り付けパネル表面から裏側へねじ穴が貫通しないようにして下さい。
2. 取り付けパネル厚が薄い場合は、市販のシールワッシャーを使用するか、取り付けナット部分を樹脂等でモールドして下さい。
3. 取り付けの際は全てのねじを均等に締めて下さい。

※基本的にパネル内部は、防水性が確保されているものとします。

AWG 換算表

AWG	線径 (mm)	電線導体断面積 (mm ²)	AWG	線径 (mm)	電線導体断面積 (mm ²)
4/0	11.684	107.2	24	0.5106	0.2047
3/0	10.404	85.03	25	0.4547	0.1623
2/0	9.266	67.42	26	0.4049	0.1288
0	8.250	53.49	27	0.3606	0.1021
1	7.348	42.41	28	0.3211	0.08097
2	6.544	33.63	29	0.2859	0.06425
3	5.827	26.66	30	0.2546	0.05097
4	5.189	21.15	31	0.2268	0.04039
5	4.621	16.77	32	0.2019	0.03203
6	4.115	13.30	33	0.1798	0.02540
7	3.665	10.55	34	0.1601	0.02014
8	3.264	8.368	35	0.1426	0.01597
9	2.906	6.632	36	0.1270	0.01267
10	2.588	5.262	37	0.1131	0.01005
11	2.305	4.172	38	0.1007	0.007968
12	2.053	3.309	39	0.08969	0.006319
13	1.828	2.624	40	0.07987	0.005012
14	1.628	2.081	41	0.07113	0.003973
15	1.450	1.650	42	0.06334	0.003151
16	1.291	1.309	43	0.05641	0.002499
17	1.150	1.037	44	0.05023	0.001982
18	1.024	0.8226	45	0.04473	0.001572
19	0.9116	0.6529	46	0.03984	0.001246
20	0.8118	0.5174	47	0.03547	0.0009884
21	0.7229	0.4105	48	0.03159	0.0007838
22	0.6438	0.3256	49	0.02813	0.0006216
23	0.5733	0.2581	50	0.02505	0.0004929

管用平行ねじ変換表

JIS B 0202(管用平行ねじ)	
ISO 規定	ISO 規定外
G ¹ / ₂	PF ¹ / ₂
G ³ / ₄	PF ³ / ₄
G1	PF1
G1 ¹ / ₄	PF1 ¹ / ₄
G1 ¹ / ₂	PF1 ¹ / ₂



JIS C 8305(鋼製電線管) 厚鋼電線管用ねじ
CTG16
CTG22
CTG28
CTG36
CTG42

管用ねじの表記について、当社では管用平行ねじ「G(PF)」の記述を用いていますが、厚鋼電線管用ねじ (CTG) でご使用頂く場合においても、上記の表で対応するサイズは類似しており、問題なくご使用頂けます。

ダイカスト事業部のご紹介

七星は、国内におけるアルミダイカスト需要の黎明期よりダイカスト鑄造に取り組み、たえず技術の向上と研鑽にはげみ、お客様の立場に立ったアルミダイカストのあらゆる要望にお応えし、お客様の製品開発をサポートします。

また、認証取得済みのISO9001規格、ISO14001規格を活用して、品質・環境の両面からお客様のニーズにお応えします。

カメラ光学、医療機器、産業機器、自動車関連、情報通信機器、電気機器等様々な幅広い分野の製品を製造しています。

当社の特徴

- ・小ロット 50 個から承ります。
- ・135t ~ 850t の鑄造機があり、小さな製品から大きな製品まで、幅広く対応できます。
- ・鑄造以外にも、仕上げ、加工、化成処理、アルマイト、塗装など完成品まで承ります。
- ・アルミダイカスト ADC-12 を主体として他のアルミ合金ダイカスト、及び亜鉛ダイカストの生産も承ります。

製品例



設備

【ダイカストマシン】 各 1 台

- ・850t 機 コールドチャンバー < 宇部興産製 >
- ・530t 機 コールドチャンバー < ビューラー製 >
- ・350t 機 コールドチャンバー < 東芝機械製 >
- ・250t 機 コールドチャンバー < 東芝機械製 >
- ・135t 機 コールドチャンバー < 東芝機械製 >

【付帯設備】

- ・ショットブラスト < 日神金属製 >
- ・金型収納用立体自動倉庫 PPPK6066 < キトー製 >
- ・三次元座標測定器 < 中村製作所 >
- ・タンブラーショット < サカエ鑄機 >
- ・トリミングプレス 10t/15t

【溶解・保持設備】 安定した湯温管理により高品質な製品をご提供しています。

- ・溶解炉 500kg/h < 広築製 > 1 基
(溶解/保持炉より各マシンの手元炉への自動配湯装置)
- ・アルミ溶湯自動配湯装置 < 広築製 > 1 台
- ・ホリメシー手元保持炉 C-510 < 広築製 > 2 台
- ・ホリメシー手元保持炉 C-695 < 広築製 > 2 台
- ・ホリメシー手元保持炉 C-930 < 広築製 > 1 台

お問い合わせ

株式会社 七星科学研究所 ダイカスト部 営業まで

URL <https://www.nanabosi.co.jp/diecast.html>

TEL 04-2952-2131

株式会社 七星科学研究所

本社 〒164-0002 東京都中野区上高田1-49-15
大阪営業所 〒532-0003 大阪府大阪市淀川区宮原 4-1-45 新大阪八千代ビル 5 階
狭山工場 〒350-1335 埼玉県狭山市柏原71

お問い合わせ
営業関係 TEL 03-3319-0552 FAX 03-3386-4611
(製品お問合せ先) e-mail cn-eigyo@nanabosi.co.jp
業務関係 TEL 04-2969-5700 FAX 04-2969-5388

本書の一部または全部を著作権法の定める範囲を超え、
無断で複写、複製、転載、テープ化、ファイルに落とすことを禁じます。

<https://www.nanabosi.co.jp/>



2021.01 / 3-1